

Robert Bosch GmbH
Power Tools Division
70745 Leinfelden-Echterdingen

www.bosch-pt.com

1 609 929 R18 (2008.02) PS / 289

PFS 65

 **BOSCH**

de Originalbetriebsanleitung	el Πρωτότυπο οδηγιών χρήσης	ro Instrucțiuni de folosire originale
en Original instructions	tr Orijinal işletme talimatı	bg Оригинално ръководство за експлоатация
fr Notice originale	pl Instrukcja oryginalna	sr Originalno uputstvo za rad
es Manual original	cs Původním návodem k používání	sl Izvirna navodila
pt Manual original	sk Pôvodný návod na použitie	hr Originalne upute za rad
it Istruzioni originali	hu Eredeti használati utasítás	et Algupärane kasutusjuhend
nl Oorspronkelijke gebruiksaanwijzing	ru Оригинальное руководство по эксплуатации	lv Oriģinālā lietošanas pamācība
da Original brugsanvisning	uk Оригінальна інструкція з експлуатації	lt Originali instrukcija
sv Bruksanvisning i original		
no Original driftsinstruks		
fi Alkuperäiset ohjeet		



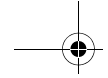

Deutsch	Seite	7
English	Page	17
Français	Page	27
Español	Página	38
Português	Página	49
Italiano	Pagina	60
Nederlands	Pagina	71
Dansk	Side	81
Svenska	Sida	91
Norsk	Side	101
Suomi	Sivu	111
Ελληνικά	ελίδα	121
Türkçe	Sayfa	132
Polski	Strona	142
Česky	Strana	153
Slovensky	Strana	163
Magyar	Oldal	174
Русский	Страница	185
Українська	Сторінка	196
Română	Pagina	207
Български	Страница	217
Srpski	Strana	228
Slovensko	Stran	238
Hrvatski	Stranica	248
Eesti	Lehekülj	258
Latviešu	Lappuse	268
Lietuviškai	Puslapis	279

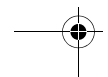
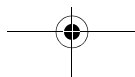
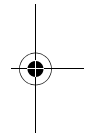
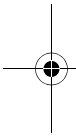

3 |

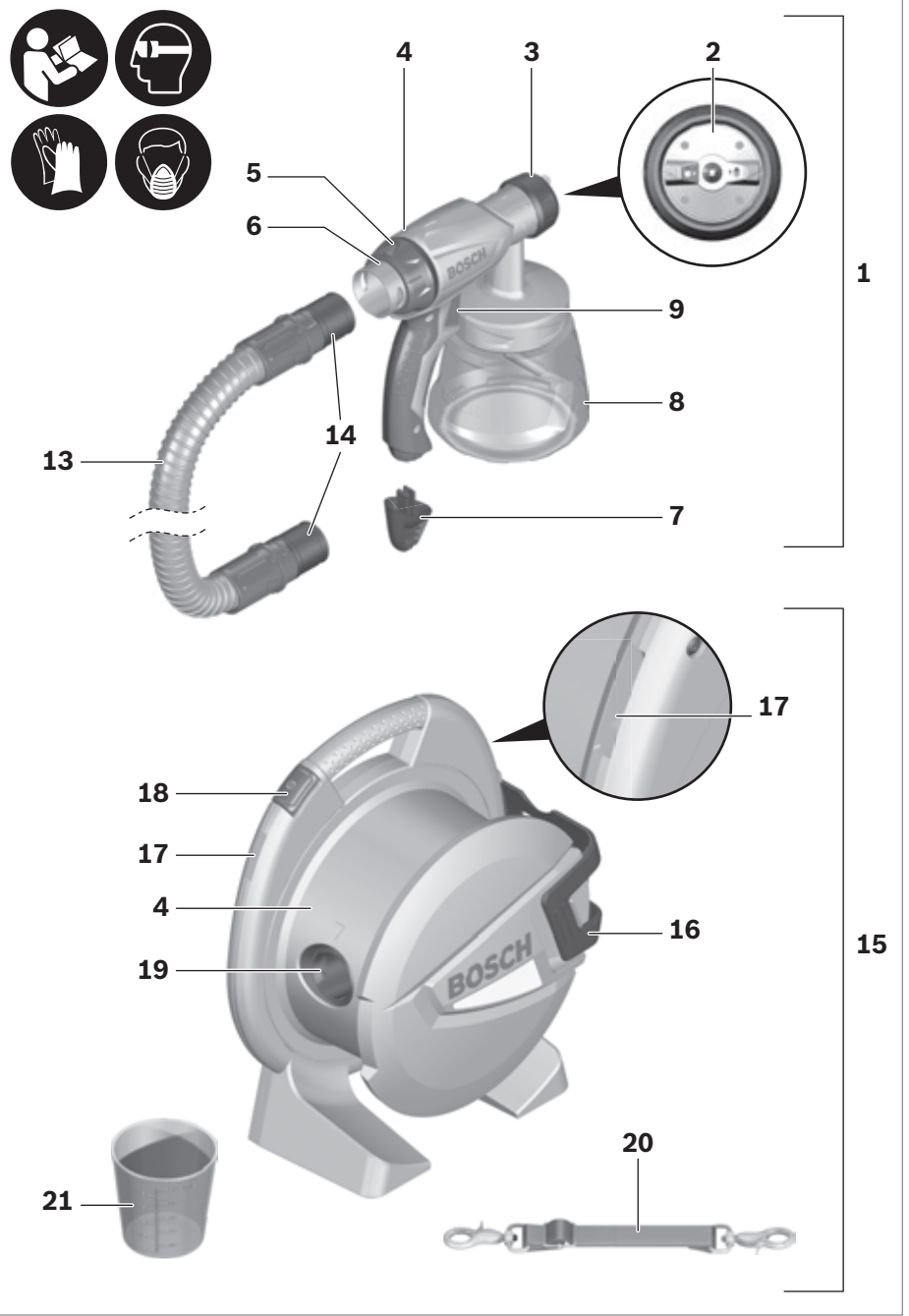

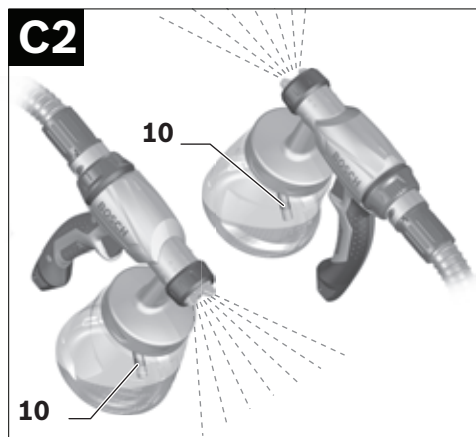
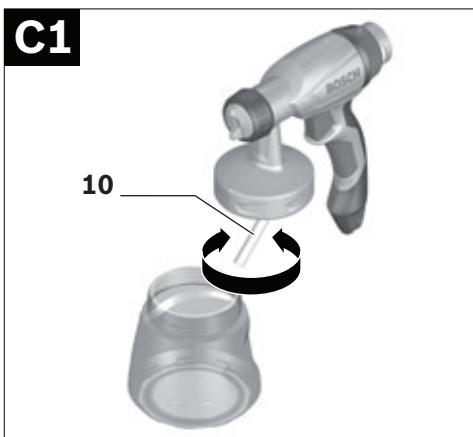
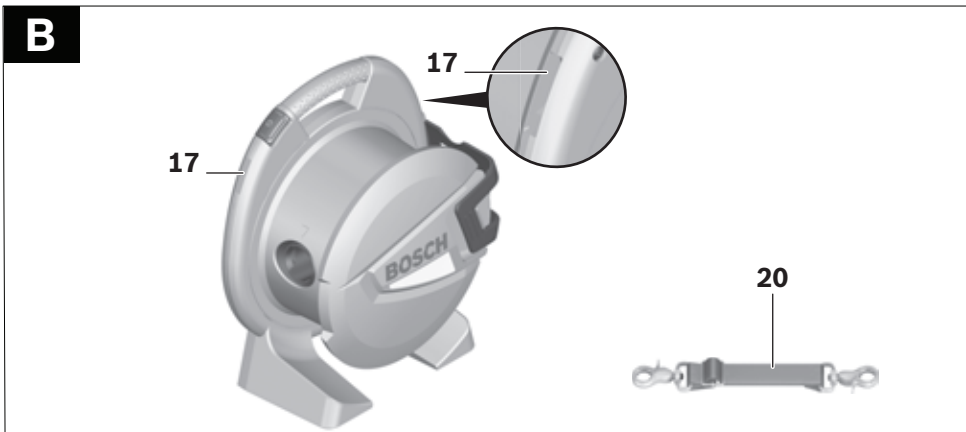
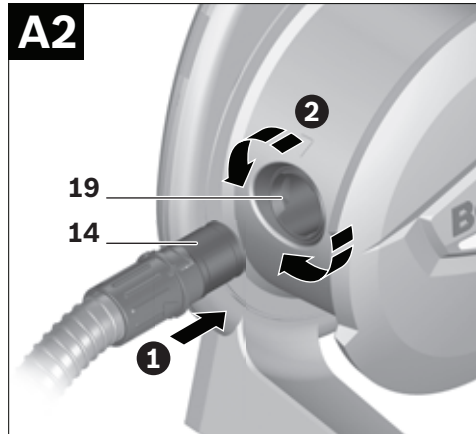
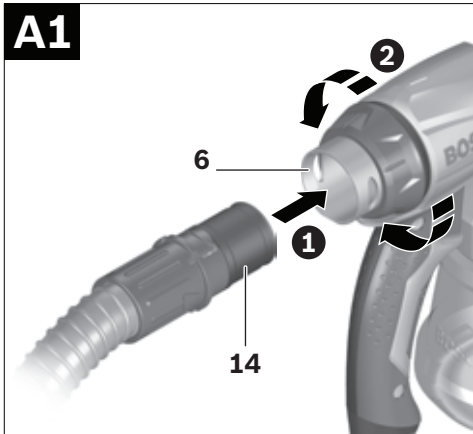

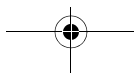
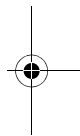
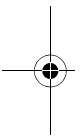
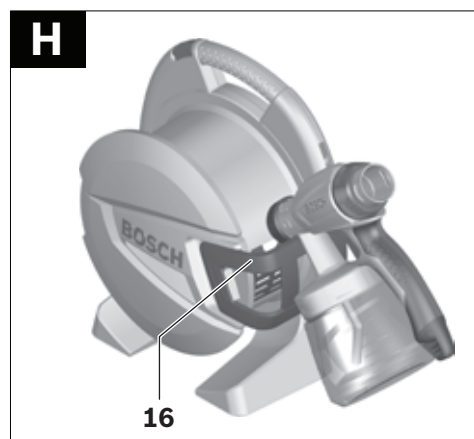
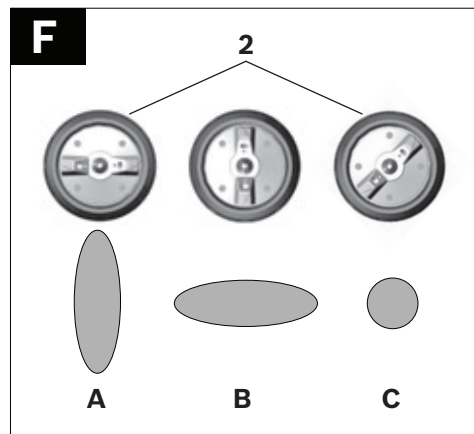
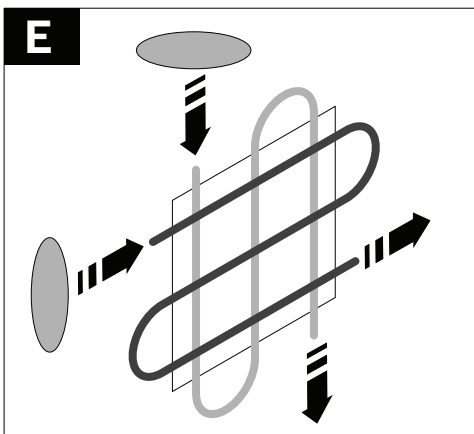
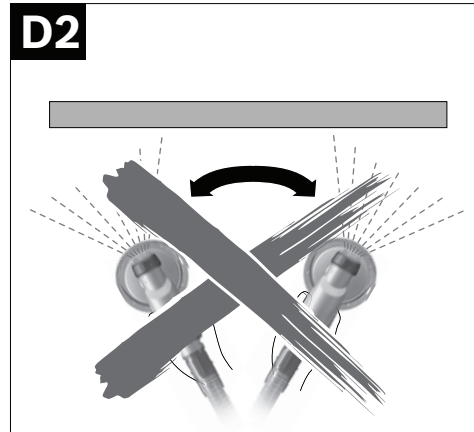
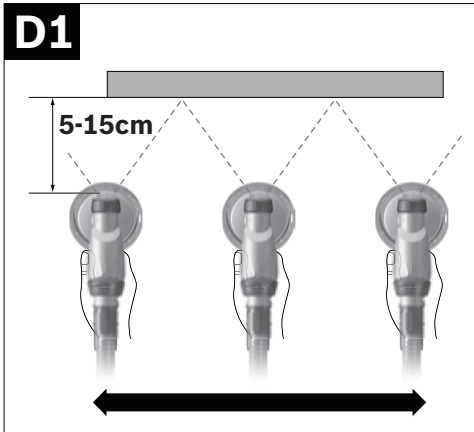

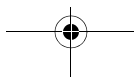
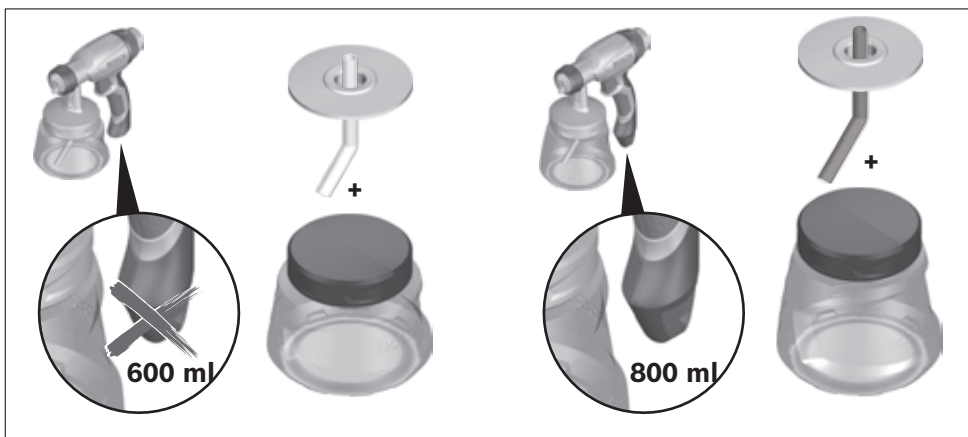
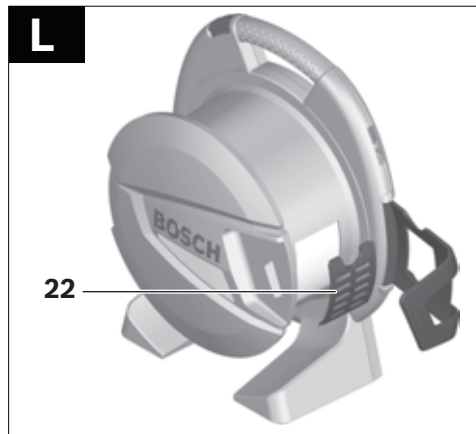
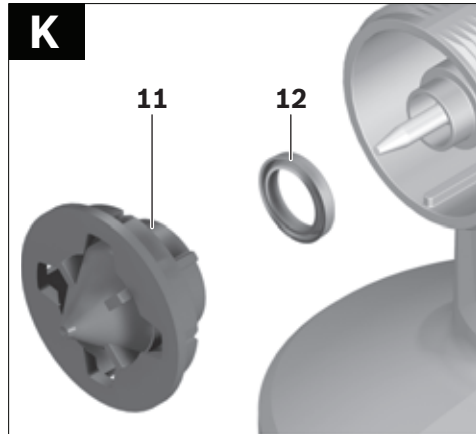
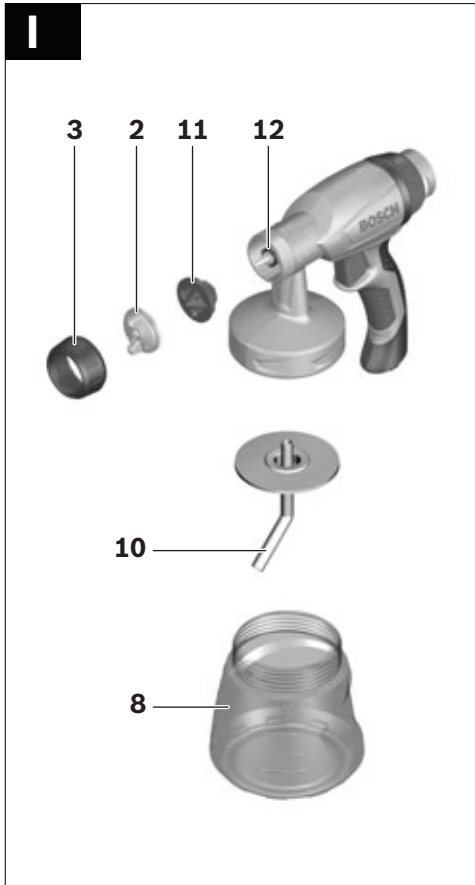

Allgemeine Sicherheitshinweise für Elektrowerkzeuge

⚠ WARNUNG Lesen Sie alle Sicherheitshinweise und Anweisungen, einschließlich der zu den Farben und Lösemitteln gelieferten Sicherheitsdatenblätter und Warnschilder auf den Behältern. Versäumnisse bei der Einhaltung der Sicherheitshinweise und Anweisungen können elektrischen Schlag, Brand und/oder schwere Verletzungen zur Folge haben.

Bewahren Sie alle Sicherheitshinweise und Anweisungen für die Zukunft auf.

Der in den Sicherheitshinweisen verwendete Begriff „Elektrowerkzeug“ bezieht sich auf netzbetriebene Elektrowerkzeuge (mit Netzkabel) und auf akkubetriebene Elektrowerkzeuge (ohne Netzkabel).

1) Arbeitsplatzsicherheit

a) Halten Sie Kinder und andere Personen während der Benutzung des Elektrowerkzeugs fern. Bei Ablenkung können Sie die Kontrolle über das Gerät verlieren.

2) Elektrische Sicherheit

a) Der Anschlussstecker des Elektrowerkzeuges muss in die Steckdose passen. Der Stecker darf in keiner Weise verändert werden. Verwenden Sie keine Adapterstecker gemeinsam mit schutzgeerdeten Elektrowerkzeugen. Unveränderte Stecker und passende Steckdosen verringern das Risiko eines elektrischen Schlages.

b) Halten Sie das Gerät von Regen oder Nässe fern. Das Eindringen von Wasser in ein Elektrowerkzeug erhöht das Risiko eines elektrischen Schlages.

c) Zweckentfremden Sie das Kabel nicht, um das Elektrowerkzeug zu tragen, aufzuhängen oder um den Stecker aus der Steckdose zu ziehen. Halten Sie das Kabel fern von Hitze, Öl, scharfen Kanten oder sich bewegenden Geräteteilen. Beschädigte oder verwickelte Kabel erhöhen das Risiko eines elektrischen Schlages.

d) Wenn Sie mit einem Elektrowerkzeug im Freien arbeiten, verwenden Sie nur Verlängerungskabel, die auch für den Außenbereich zugelassen sind. Die Anwendung eines für den Außenbereich geeigneten Verlängerungskabels verringert das Risiko eines elektrischen Schlages.

e) Wenn der Betrieb des Elektrowerkzeuges in feuchter Umgebung nicht vermeidbar ist, verwenden Sie einen Fehlerstromschutzschalter. Der Einsatz eines Fehlerstromschutzschalters vermindert das Risiko eines elektrischen Schlages.

3) Sicherheit von Personen

a) Tragen Sie persönliche Schutzausrüstung und immer eine Schutzbrille. Das Tragen persönlicher Schutzausrüstung, wie Staubmaske, rutschfeste Sicherheitsschuhe, Schutzhelm oder Gehörschutz, je nach Art und Einsatz des Elektrowerkzeuges, verringert das Risiko von Verletzungen.

4) Verwendung und Behandlung des Elektrowerkzeugs

a) Benutzen Sie kein Elektrowerkzeug dessen Schalter defekt ist. Ein Elektrowerkzeug, das sich nicht mehr ein- oder ausschalten lässt, ist gefährlich und muss repariert werden.

b) Bewahren Sie unbenutzte Elektrowerkzeuge außerhalb der Reichweite von Kindern auf. Lassen Sie Personen das Gerät nicht benutzen, die mit diesem nicht vertraut sind oder diese Anweisungen nicht gelesen haben. Elektrowerkzeuge sind gefährlich, wenn sie von unerfahrenen Personen benutzt werden.

c) Verwenden Sie Elektrowerkzeug, Zubehör, Einsatzwerkzeuge usw. entsprechend diesen Anweisungen. Berücksichtigen Sie dabei die Arbeitsbedingungen und die auszuführende Tätigkeit. Der Gebrauch von Elektrowerkzeugen für andere als die vorgesehenen Anwendungen kann zu gefährlichen Situationen führen.

5) Service

- a) Lassen Sie Ihr Elektrowerkzeug nur von qualifiziertem Fachpersonal und nur mit Original-Ersatzteilen reparieren. Damit wird sichergestellt, dass die Sicherheit des Gerätes erhalten bleibt.

Sicherheitshinweise für Feinsprühsysteme

- ▶ Halten Sie Ihren Arbeitsbereich sauber, gut beleuchtet und frei von Farb- oder Lösemittelbehältern, Lappen und sonstigen brennbaren Materialien. Mögliche Gefahr der Selbstentzündung. Halten Sie funktionsfähige Feuerlöscher/Löschgeräte zu jeder Zeit verfügbar.
- ▶ Sorgen Sie für gute Belüftung im Sprühbereich und für ausreichend Frischluft im gesamten Raum. Verdunstende brennbare Lösemittel schaffen eine explosive Umgebung.
- ▶ Sprühen und reinigen Sie nicht mit Materialien, deren Flammpunkt unterhalb von 21 °C liegt. Verwenden Sie Materialien auf der Basis von Wasser, schwerflüchtigen Kohlenwasserstoffen oder ähnlichen Materialien. Leichtflüchtige verdunstende Lösemittel schaffen eine explosive Umgebung.
- ▶ Sprühen Sie nicht im Bereich von Zündquellen wie statischen Elektrizitätsfunken, offenen Flammen, Zündflammen, heißen Gegenständen, Motoren, Zigaretten und Funken vom Ein- und Ausstecken von Stromkabeln oder der Bedienung von Schaltern. Derartige Funkenquellen können zu einer Entzündung der Umgebung führen.
- ▶ Versprühen Sie keine Materialien bei denen nicht bekannt ist, ob sie eine Gefahr darstellen. Unbekannte Materialien können gefährdende Bedingungen schaffen.
- ▶ Tragen Sie zusätzliche persönliche Schutzausrüstung wie entsprechende Schutzhandschuhe und Schutz- oder Atemschutzmaske beim Sprühen oder der Handhabung von Chemikalien. Das Tragen von Schutzausrüstung für entsprechende Bedingungen verringert die Aussetzung gegenüber gefährdenden Substanzen.
- ▶ Sprühen Sie nicht auf sich selbst, auf andere Personen oder Tiere. Halten Sie Ihre Hände und sonstige Körperteile fern vom Sprühstrahl. Falls der Sprühstrahl die Haut durchdringt, nehmen Sie umgehend ärztliche Hilfe in Anspruch. Das Sprühgut kann selbst durch einen Handschuh hindurch die Haut durchdringen und in Ihren Körper eingespritzt werden.
- ▶ Behandeln Sie eine Einspritzung nicht als einfachen Schnitt. Ein Hochdruckstrahl kann Giftstoffe in den Körper einspritzen und zu ernsthaften Verletzungen führen. Im Falle einer Hauteinspritzung nehmen Sie umgehend ärztliche Hilfe in Anspruch.
- ▶ Geben Sie acht auf etwaige Gefahren des Sprühguts. Beachten Sie die Markierungen auf dem Behälter oder die Herstellerinformationen des Sprühguts, einschließlich der Aufforderung zur Verwendung persönlicher Schutzausrüstung. Den Herstelleranweisungen ist Folge zu leisten um das Risiko von Feuer sowie durch Gifte, Karzinogene, etc. hervorgerufenen Verletzungen zu verringern.
- ▶ Verwenden Sie nur durch den Hersteller spezifizierte Düsenansätze. Sprühen Sie niemals ohne montierten Düsenschutz. Die Verwendung eines speziellen Düseneinsatzes mit dem passenden Düsenschutz vermindert die Wahrscheinlichkeit, dass ein Hochdruckstrahl die Haut durchdringt und Gifte in den Körper einspritzt.



- ▶ **Vorsicht beim Reinigen und Wechseln von Düseneinsätzen. Falls während des Sprühens der Düseneinsatz verstopft, folgen Sie vor dem Entfernen der Düse zur Reinigung den Anweisungen des Herstellers zum Abschalten des Gerätes und Entlasten des Drucks.** Flüssigkeiten unter Hochdruck können die Haut durchdringen, Gift in den Körper einspritzen und dadurch zu ernsthaften Verletzungen führen.
- ▶ **Halten Sie den Stecker des Netzkabels und den Schalterdrücker der Sprühpistole frei von Farbe und anderen Flüssigkeiten. Halten Sie nie das Kabel zur Unterstützung an den Steckverbindungen.** Versäumnisse bei der Einhaltung können elektrischen Schlag zur Folge haben.

Funktionsbeschreibung



Lesen Sie alle Sicherheitshinweise und Anweisungen. Versäumnisse bei der Einhaltung der Sicherheitshinweise und Anweisungen können elektrischen Schlag, Brand und/oder schwere Verletzungen verursachen.

Bestimmungsgemäßer Gebrauch

Das Elektrowerkzeug ist nur bestimmt zum Zerstäuben von lösemittelhaltigen und wasserverdünnbaren Lackfarben, Lasuren, Grundierungen, Klarlacken, Kraftfahrzeug-Decklacken, Beizen, Holzschutzmitteln, Pflanzenschutzmitteln, Ölen und Desinfektionsmitteln.

Das Elektrowerkzeug ist nicht geeignet zum Verarbeiten von Dispersions- und Latexfarben, Laugen, säurehaltigen Beschichtungsstoffen, körnigem und körperhaltigem Sprühmaterial sowie spritz- und tropfgehemmten Materialien.

Benutzen Sie das Elektrowerkzeug nur, wenn Sie alle Funktionen voll einschätzen und ohne Einschränkungen durchführen können oder entsprechende Anweisungen erhalten haben.

Abgebildete Komponenten

Die Nummerierung der abgebildeten Komponenten bezieht sich auf die Darstellung des Elektrowerkzeuges auf den Grafikseiten.

- 1 **Sprühpistole**
- 2 Luftkappe
- 3 Überwurfmutter
- 4 Markierung für SDS-Verschluss
- 5 Stellrad für Sprühmaterialmenge
- 6 Schlauchanschluss (Sprühpistole)
- 7 Fußverlängerung (nur für 800-ml-Behälter)
- 8 Behälter für Sprühmaterial, 600 ml
Behälter für Sprühmaterial, 800 ml *
- 9 Bedienschalter
- 10 Steigrohr mit Behälterdichtung
- 11 Düse
- 12 Düsendichtung
- 13 **Luftschlauch**
- 14 SDS-Verschluss
- 15 **Basiseinheit**
- 16 Haltespange
- 17 Öse für Tragegurt
- 18 Ein-/Ausschalter
- 19 Schlauchanschluss (Basiseinheit)
- 20 Tragegurt
- 21 Messbecher
- 22 Luftfilterabdeckung

***Abgebildetes oder beschriebenes Zubehör gehört nicht zum Standard-Lieferumfang.**

Geräusch-/Vibrationsinformation

Messwerte ermittelt entsprechend EN 60745.

Der A-bewertete Schalldruckpegel des Gerätes beträgt typischerweise 74 dB(A). Unsicherheit K=3 dB.

Der Geräuschpegel beim Arbeiten kann 80 dB(A) überschreiten.

Gehörschutz tragen!

Die Hand-Arm-Vibration ist typischerweise niedriger als 2,5 m/s².

Technische Daten

Feinsprühsystem		PFS 65
Sachnummer		3 603 B06 1..
Nennaufnahmeleistung	W	280
Förderleistung	g/min	130
Zerstäubungsleistung	W	65
Zeitaufwand für 5 m ² Farbauftrag	min	10
Volumen des Behälters für Sprühmaterial	ml	600
Luftschlauchlänge	m	1,8
Gewicht entsprechend EPTA-Procedure 01/2003	kg	2,8
Schutzklasse		□/II

Bitte beachten Sie die Sachnummer auf dem Typenschild Ihres Elektrowerkzeugs. Die Handelsbezeichnungen einzelner Elektrowerkzeuge können variieren.

Konformitätserklärung

Wir erklären in alleiniger Verantwortung, dass das unter „Technische Daten“ beschriebene Produkt mit den folgenden Normen oder normativen Dokumenten übereinstimmt: EN 60335 gemäß den Bestimmungen der Richtlinien 2004/108/EG, 98/37/EG (bis 28.12.2009), 2006/42/EG (ab 29.12.2009).

Technische Unterlagen bei:
Robert Bosch GmbH, Dept. PT/ESC,
D-70745 Leinfelden-Echterdingen

Dr. Egbert Schneider Senior Vice President Engineering
Dr. Eckerhard Strötgen Head of Product Certification

ppa. Schneider i.v. Strötgen

19.12.2007, Robert Bosch GmbH, Power Tools Division
D-70745 Leinfelden-Echterdingen

Montage

- Ziehen Sie vor allen Arbeiten am Elektrowerkzeug den Netzstecker aus der Steckdose.

Luftschlauch anschließen (siehe Bilder A1-A2)

- Öffnen Sie die Haltespanne **16** und rollen Sie den Luftschlauch **13** ab.
- Entfernen Sie die Schutzkappen von beiden Enden des Luftschlauchs

Anschluss an der Sprühpistole:

- Stecken Sie einen SDS-Verschluss **14** des Luftschlauchs entsprechend der Pfeilmarkierung fest in den Anschluss der Sprühpistole **6**.
- Drehen Sie den SDS-Verschluss bis die Arretierung hörbar einrastet.

Anschluss der Basiseinheit:

- Stecken Sie den zweiten SDS-Verschluss des Luftschlauchs entsprechend der Pfeilmarkierung fest in den Anschluss der Basiseinheit **19**.
- Drehen Sie den SDS-Verschluss bis die Arretierung hörbar einrastet.

Hinweis: Schützen Sie die Schlauchenden nach dem Gebrauch wieder mit den Schutzkappen.

Tragegurt befestigen (siehe Bild B)

Damit Sie alle zu bearbeitenden Flächen gut erreichen und flexibel sind, können Sie die Basiseinheit mit dem Tragegurt **20** umhängen.

- Haken Sie in jede Öse **17** jeweils ein Gurte ein.

Betrieb

Arbeitsvorbereitung

- ▶ **Sprüharbeiten am Rand von Gewässern oder auf benachbarten Flächen im unmittelbaren Einzugsbereich sind nicht zulässig.**

Achten Sie beim Kauf von Farben, Lacken und Sprühmitteln auf deren Umweltverträglichkeit.

Sprühfläche vorbereiten

Hinweis: Decken Sie die Umgebung der Sprühfläche weiträumig und gründlich ab.

Der Sprühnebel verunreinigt die Umgebung. Beim Einsatz in Innenräumen können alle nicht abgedeckten Oberflächen verunreinigt werden.

Die Sprühfläche muss sauber, trocken und fettfrei sein.

- Rauhen Sie glatte Flächen auf und entfernen Sie danach den Schleifstaub.

Sprühmaterial verdünnen

- ▶ **Achten Sie beim Verdünnen darauf, dass Sprühmaterial und Verdünnung zusammenpassen.** Bei Verwendung einer falschen Verdünnung können Klumpen entstehen, die die Sprühpistole verstopfen.

Sprühmaterial	empfohlene Verdünnung
Holzschutzmittel, Beizen, Öle, Lasuren	unverdünnt
Desinfektionsmittel, Pflanzenschutzmittel	unverdünnt
Lösemittel- oder wasserverdünnbare Lackfarben, Grundierungen, Kraftfahrzeug-Decklacke, Dickschichtlasuren	mindestens 10 % verdünnt

Bei Sprühmaterial, das verdünnt werden muss, gehen Sie wie folgt vor:

- Nehmen Sie den Messbecher **21**.
- Rühren Sie das Sprühmaterial gut durch.
- Füllen Sie ausreichend Sprühmaterial in den Behälter für Sprühmaterial **8**. (siehe „Sprühmaterial einfüllen“, Seite 11)
- Verdünnen Sie das Sprühmaterial um 10 % mit Verdünnungsmittel. Zum Beispiel:

Sprühmaterial Ausgangsmenge [ml]	200	300	400	500
Verdünnungsmittel [ml]	20	30	40	50

- Rühren Sie das Sprühmaterial gut durch.
- Führen Sie eine Probesprühung auf einer Testfläche durch. (siehe „Sprühen“, Seite 12)

Wenn Sie ein optimales Sprühbild erhalten, können Sie das Sprühen beginnen.

oder

Wenn das Sprühergebnis nicht zufriedenstellend ist oder keine Farbe austritt, gehen Sie vor wie bei „Behebung von Störungen“ auf Seite 14 beschrieben.

Sprühmaterial einfüllen (siehe Bilder C1–C2)

- ▶ **Ziehen Sie vor allen Arbeiten am Elektrowerkzeug den Netzstecker aus der Steckdose.**

- Schrauben Sie den Behälter **8** von der Sprühpistole ab.
- Drehen Sie das Steigrohr **10** so, dass das Sprühmaterial fast ohne Rest versprüht werden kann:

für Sprüharbeiten an liegenden Objekten	nach vorne in Richtung Düse
für Sprüharbeiten über Kopf	nach hinten in Richtung Handgriff

- Füllen Sie das Sprühmaterial in den Behälter und schrauben Sie diesen fest an die Sprühpistole.

Inbetriebnahme

- ▶ **Beachten Sie die Netzspannung! Die Spannung der Stromquelle muss mit den Angaben auf dem Typenschild des Elektrowerkzeuges übereinstimmen. Mit 230 V gekennzeichnete Elektrowerkzeuge können auch an 220 V betrieben werden.**
- ▶ **Achten Sie darauf, dass die Basiseinheit während des Betriebs keinen Staub oder andere Verschmutzungen ansaugen kann.**
- ▶ **Achten Sie darauf, dass Sie die Basiseinheit nie besprühen.**

Einschalten

- Stecken Sie den Netzstecker in die Steckdose.
- Nehmen Sie die Sprühpistole in die Hand und richten Sie sie auf die Sprühfläche.
- Drücken Sie zuerst den Ein-/Ausschalter **18**.
- Drücken Sie den Bedienschalter **9** an der Sprühpistole.

Hinweis: Wenn die Basiseinheit eingeschaltet ist, strömt an der Düse **11** immer Luft aus.

Ausschalten

- Lassen Sie den Bedienschalter **9** los und drücken Sie den Ein-/Ausschalter **18**.
- Ziehen Sie den Netzstecker aus der Steckdose.

Arbeitshinweise

Sprühen (siehe Bilder D–E)

Hinweis: Beachten Sie die Windrichtung, wenn Sie das Elektrowerkzeug im Freien benutzen.

- Führen Sie zuerst eine Probesprühung durch und stellen Sie das Sprühbild und die Sprühmaterialmenge entsprechend dem Sprühmaterial ein. (Einstellungen siehe nachfolgende Abschnitte)
- Halten Sie die Sprühpistole unbedingt in einem gleichmäßigen Abstand von 5 – 15 cm senkrecht zum Sprühobjekt.
- Beginnen Sie den Sprühvorgang außerhalb der Sprühfläche.

- Bewegen Sie die Sprühpistole je nach Sprühbild-Einstellung gleichmäßig quer oder auf und ab.
Eine gleichmäßige Oberflächenqualität entsteht, wenn sich die Bahnen um 4 – 5 cm überlappen.
- Vermeiden Sie Unterbrechungen innerhalb der Sprühfläche.

Eine gleichmäßige Führung der Sprühpistole ergibt eine einheitliche Oberflächenqualität.

Ein ungleichmäßiger Abstand und Sprühwinkel führt zu starker Farbnebelbildung und damit zu einer ungleichmäßigen Oberfläche.







- Beenden Sie den Sprühvorgang außerhalb der Sprühfläche.

Sprühen Sie den Behälter für das Sprühmaterial nie ganz leer. Wenn das Steigrohr nicht mehr in das Sprühgut taucht, bricht der Sprühnebel ab und eine uneinheitliche Oberfläche entsteht.

Wenn sich das Sprühmaterial an der Düse und der Luftkappe ablagert, reinigen Sie beide Teile mit dem verwendeten Verdünnungsmittel.

Sprühbild einstellen (siehe Bild F)

- ▶ **Betätigen Sie nie den Bedienschalter 9 während Sie die Luftkappe 2 verstellen.**
- Lockern Sie die Überwurfmutter **3**.
- Drehen Sie die Luftkappe **2** in die gewünschte Position.
- Ziehen Sie die Überwurfmutter wieder fest an.

Luftkappe	Strahl	Anwendung
		A senkrechter Flachstrahl für horizontale Arbeitsrichtung
		B waagrechter Flachstrahl für vertikale Arbeitsrichtung
		C Rundstrahl für Ecken, Kanten und schwer zugängliche Stellen

Sprühmaterialmenge einstellen (siehe Bild G)

- Drehen Sie das Stellrad **5**, um die gewünschte Sprühmaterialmenge einzustellen:
I: minimale Sprühmaterialmenge,
III: maximale Sprühmaterialmenge.

Sprühmaterialmenge	Einstellung
Zu viel Sprühmaterial auf der Sprühfläche: 	Die Sprühmaterialmenge muss verringert werden. – Drehen Sie das Stellrad 5 Richtung I .
Zu wenig Sprühmaterial auf der Sprühfläche: 	Die Sprühmaterialmenge muss erhöht werden. – Drehen Sie das Stellrad 5 Richtung III .

Ablage der Sprühpistole (siehe Bild H)

Die Sprühpistole kann zur Ablage in die Haltespanne **16** eingehängt werden.

- Hängen Sie die Sprühpistole mit der Überwurfmutter **3** in die Haltespanne **16**.

Wartung und Service**Wartung und Reinigung**

- ▶ **Ziehen Sie vor allen Arbeiten am Elektrowerkzeug den Netzstecker aus der Steckdose.**

Reinigung (siehe Bilder I–K)

Eine sachgemäße Reinigung ist Voraussetzung für den einwandfreien Betrieb der Sprühpistole. Bei fehlender oder unsachgemäßer Reinigung werden keine Gewährleistungsansprüche übernommen.

Reinigen Sie die Sprühpistole und den Behälter für das Sprühmaterial immer mit dem entsprechenden Verdünnungsmittel (Lösemittel oder Wasser) für das verwendete Sprühmaterial.

Tauchen Sie nie die ganze Sprühpistole in das Reinigungsmittel.

Reinigen Sie die Düsen- und Luftbohrungen der Sprühpistole niemals mit spitzen metallischen Gegenständen.

Geben Sie verdünntes Sprühmaterial zur Aufbewahrung nicht wieder zum Original-Sprühmaterial zurück.

Reinigen Sie die Sprühpistole sehr gründlich, wenn Sie gesundheitsschädliche Sprühmittel verwendet haben.

- Schalten Sie die Basiseinheit aus und drücken Sie den Bedienschalter **9** der Sprühpistole, damit das Sprühmaterial in den Behälter zurücklaufen kann.
- Schrauben Sie den Behälter **8** ab und leeren Sie das restliche Sprühmaterial aus.
- Füllen Sie das Verdünnungsmittel (Lösemittel oder Wasser) in den Behälter und schrauben Sie ihn an der Sprühpistole fest.
- Schütteln Sie die Sprühpistole mehrmals.
- Schalten Sie die Basiseinheit ein und sprühen Sie das Verdünnungsmittel in eine leere Materialdose.
- Wiederholen Sie die letzten drei Schritte so oft, bis aus der Sprühpistole klares Verdünnungsmittel austritt.
- Schalten Sie die Basiseinheit wieder aus.
- Entleeren Sie den Behälter **8** vollständig.
- Kontrollieren Sie, ob das Steigrohr mit der Behälterdichtung **10** frei von Sprühmaterial und unbeschädigt ist.
- Reinigen Sie den Behälter und die Sprühpistole außen mit einem mit Verdünnungsmittel befeuchteten Tuch.
- Schrauben Sie die Überwurfmutter **3** und die Luftkappe **2** ab.
- Reinigen Sie die Düse **11** und die Düsennadel mit Verdünnungsmittel.

14 | Deutsch

Gelegentlich muss zusätzlich die Düsendichtung **12** gereinigt werden.

- Nehmen Sie die Düse **11** und die Düsendichtung **12** ab.
Nehmen Sie eventuell einen spitzen Gegenstand zur Hilfe, da die Düsendichtung fest an der Sprühpistole sitzt.
- Reinigen Sie die Düsendichtung mit Verdünnungsmittel.
- Fügen Sie die Düsendichtung wieder in die Sprühpistole ein. Achten Sie darauf, dass die Nut von der Sprühpistole weg zeigt.
- Stecken Sie die Düse auf den Sprühpistolenkörper und drehen Sie sie in die richtige Position.
- Stecken Sie die Luftkappe **2** auf die Düse und ziehen Sie sie mit der Überwurfmutter **3** fest.

Luftfilter wechseln (siehe Bild L)

Wenn der Luftfilter verschmutzt ist, muss er gewechselt werden.

- Nehmen Sie die Luftfilterabdeckung **22** ab.
- Wechseln Sie den Luftfilter aus.
- Setzen Sie die Luftfilterabdeckung wieder ein.

Materialentsorgung

Verdünnungsmittel und Sprühmaterialreste müssen umweltgerecht entsorgt werden. Beachten Sie die Entsorgungshinweise des Herstellers und die örtlichen Vorschriften zur Sondermüllentsorgung.

Umweltschädliche Chemikalien dürfen nicht ins Erdreich, ins Grundwasser oder in Gewässer gelangen. Schütten Sie umweltschädliche Chemikalien nie in die Kanalisation!

Behebung von Störungen

Problem	Ursache	Abhilfe
Sprühmaterial deckt nicht richtig	Sprühmaterialmenge zu gering	Stellrad 5 Richtung IIII drehen
	Abstand zur Sprühfläche zu groß	Sprühabstand verringern
	Zu wenig Sprühmaterial auf der Sprühfläche, zu selten über die Sprühfläche gesprüht	Öfter über die Sprühfläche sprühen
	Sprühmaterial zu dickflüssig	Sprühmaterial erneut um 10 % verdünnen und Probesprühung durchführen
Sprühmaterial verläuft nach Auftragen	Zu viel Sprühmaterial aufgetragen	Stellrad 5 Richtung I drehen
	Abstand zur Sprühfläche zu gering	Sprühabstand vergrößern
	Sprühmaterial zu dünnflüssig	Original-Sprühmaterial zugeben
	Zu oft über dieselbe Stelle gesprüht	Farbe abtragen und beim zweiten Sprühversuch nicht so oft über eine Stelle sprühen

Problem	Ursache	Abhilfe
Zu grobe Zerstäubung	Sprühmaterialmenge zu hoch	Stellrad 5 Richtung I drehen
	Düse 11 verschmutzt	Düse reinigen
	Zu geringer Druckaufbau im Behälter 8	Behälter für Sprühmaterial richtig an der Sprühpistole festschrauben
	Sprühmaterial zu dickflüssig	Sprühmaterial erneut um 10 % verdünnen und Probesprühung durchführen
Zu starker Farbnebel	Luftfilter stark verschmutzt	Luftfilter wechseln
	Zu viel Sprühmaterial aufgetragen	Stellrad 5 Richtung I drehen
Sprühstrahl pulsiert	Abstand zur Sprühfläche zu groß	Sprühabstand verringern
	Zu wenig Sprühmaterial im Behälter	Sprühmaterial nachfüllen
Sprühmaterial tropft an der Düse nach	Entlüftungsbohrung am Steigrohr 10 verstopft	Steigrohr und Bohrung reinigen
	Luftfilter stark verschmutzt	Luftfilter wechseln
	Sprühmaterial zu dickflüssig	Sprühmaterial erneut um 10 % verdünnen und Probesprühung durchführen
	Ablagerung von Sprühmaterial an Düse 11 und Luftkappe 2	Düse und Luftkappe reinigen
Aus der Düse tritt kein Sprühmaterial aus	Düse 11 verschlissen	Düse auswechseln
	Düse 11 lose	Überwurfmutter 3 anziehen
	Düse 11 verstopft	Düse reinigen
	Steigrohr 10 verstopft	Steigrohr reinigen
	Entlüftungsbohrung am Steigrohr 10 verstopft	Steigrohr und Bohrung reinigen
	Steigrohr 10 lose	Steigrohr feststecken
Kein Druckaufbau im Behälter 8	Behälter für Sprühmaterial richtig an der Sprühpistole festschrauben	
Sprühmaterial zu dickflüssig	Sprühmaterial erneut um 10 % verdünnen und Probesprühung durchführen	

Wartung

Sollte das Elektrowerkzeug trotz sorgfältiger Herstellungs- und Prüfverfahren einmal ausfallen, ist die Reparatur von einer autorisierten Kundendienststelle für Bosch-Elektrowerkzeuge ausführen zu lassen.

Geben Sie bei allen Rückfragen und Ersatzteilbestellungen bitte unbedingt die 10-stellige Sachnummer laut Typenschild des Elektrowerkzeuges an.

Kundendienst und Kundenberatung

Der Kundendienst beantwortet Ihre Fragen zu Reparatur und Wartung Ihres Produkts sowie zu Ersatzteilen. Explosionszeichnungen und Informationen zu Ersatzteilen finden Sie auch unter:

www.bosch-pt.com

Das Bosch-Kundenberater-Team hilft Ihnen gerne bei Fragen zu Kauf, Anwendung und Einstellung von Produkten und Zubehör.

www.powertool-portal.de, das Internetportal für Handwerker und Heimwerker.

www.ewbc.de, der Informations-Pool für Handwerk und Ausbildung.

Deutschland

Robert Bosch GmbH
Servicezentrum Elektrowerkzeuge
Zur Luhne 2
37589 Kalefeld – Willershausen
Tel. Kundendienst: +49 (1805) 70 74 10
Fax: +49 (1805) 70 74 11
E-Mail: Servicezentrum.Elektrowerkzeuge@de.bosch.com
Tel. Kundenberatung: +49 (1803) 33 57 99
Fax: +49 (711) 7 58 19 30
E-Mail: kundenberatung.ew@de.bosch.com

Österreich

ABE Service GmbH
Jochen-Rindt-Straße 1
1232 Wien
Tel. Service: +43 (01) 61 03 80
Fax: +43 (01) 61 03 84 91
Tel. Kundenberater: +43 (01) 7 97 22 30 66
E-Mail: abe@abe-service.co.at

Schweiz

Tel.: +41 (044) 8 47 15 11
Fax: +41 (044) 8 47 15 51

Luxemburg

Tel.: +32 (070) 22 55 65
Fax: +32 (070) 22 55 75
E-Mail: outillage.gereedschap@be.bosch.com

Entsorgung

Sprühpistole, Basiseinheit, Zubehör und Verpackungen sollen einer umweltgerechten Wiederverwertung zugeführt werden.

Zum sortenreinen Recycling sind Kunststoffteile gekennzeichnet.

In Deutschland sind nicht mehr gebrauchsfähige Elektrowerkzeuge zum Recycling beim Handel abzugeben oder (ausreichend frankiert) direkt einzuschicken an:

Recyclingzentrum Elektrowerkzeuge
Osteroder Landstr. 3
37589 Kalefeld

Nur für EU-Länder:

Werfen Sie Elektrowerkzeuge nicht in den Hausmüll!
Gemäß der Europäischen Richtlinie 2002/96/EG über Elektro- und Elektronik-Altgeräte und ihrer Umsetzung in nationales Recht müssen nicht mehr gebrauchsfähige Elektrowerkzeuge getrennt gesammelt und einer umweltgerechten Wiederverwertung zugeführt werden.

Änderungen vorbehalten.

General Power Tool Safety Warnings

⚠ WARNING Read all safety warnings, instructions including Material Safety Data Sheets (MSDS), and container labels provided with the paints and solvents.

Failure to follow the warnings and instructions may result in electric shock, fire and/or serious injury.

Save all warnings and instructions for future reference.

The term "power tool" in the warnings refers to your mains-operated (corded) power tool or battery-operated (cordless) power tool.

1) Workplace safety

- a) **Keep children and bystanders away while operating a power tool.** Distractions can cause you to lose control.

2) Electrical Safety

- a) **The plugs of power tools must match the outlet. Never modify the plug in any way. Do not use any adapter plugs with earthed (grounded) power tools.** Unmodified plugs and matching outlets will reduce the risk of electric shock.
- b) **Protect the machine from rain and moisture.** The penetration of water in a power tool increases the risk of electric shock.
- c) **Do not misuse the cord. Never use the cord for carrying, pulling or unplugging the power tool. Keep cord away from heat, oil, sharp edges and moving parts.** Damaged or entangled cords increase the risk of electric shock.
- d) **When operating a power tool outdoors, use an extension cord suitable for outdoor use.** Use of a cord suitable for outdoor use reduces the risk of electric shock.

- e) **When operating the power tool in damp/moist environments is unavoidable, use a residual current device (RCD).** Use of a residual current device reduces the risk of electric shock.

3) Personal safety

- a) **Use safety equipment. Always wear eye protection.** Safety equipment such as dust mask, non-skid safety shoes, hard hat, or hearing protection used for appropriate conditions will reduce personal injuries.

4) Use and care of the power tool

- a) **Do not use the power tool if the switch does not turn it on and off.** Any power tool that cannot be controlled with the switch is dangerous and must be repaired.
- b) **Store idle power tools out of the reach of children and do not allow persons unfamiliar with the power tool or these instructions to operate the power tool.** Power tools are dangerous in the hands of untrained users.
- c) **Use the power tool, accessories and application tools etc. in accordance with these instructions, taking into account the working conditions and the work to be performed.** Use of power tools for operations different from those intended could result in a hazardous situation.

5) Service

- a) **Have your power tool serviced by a qualified repair person using only identical replacement parts.** This will ensure that the safety of the power tool is maintained.

Safety Warnings for Fine-spray Systems

- ▶ **Keep area clean well lit and free of paint or solvent containers, rags, and other flammable materials.** Spontaneous combustion may occur. Fire extinguisher equipment shall be present and working at all times.
 - ▶ **Provide for good ventilation in the spraying area and for sufficient fresh air in the complete room.** Evaporating inflammable solvents create an explosive environment.
 - ▶ **Do not use materials with a flashpoint below 21 °C for spraying and cleaning. Use water-based materials, non-volatile hydrocarbons or similar materials.** Fast evaporating solvents create an explosive environment.
 - ▶ **Do not spray in the vicinity of ignition sources, such as static electricity sparks, open flames, pilot lights, hot objects, engines/motors, cigarettes and sparks from plugging in or unplugging power cords or operating switches.** Such spark sources can ignite the spraying vicinity/environment.
 - ▶ **Do not spray any liquid of unknown hazard potential.** Unknown materials can create hazardous conditions.
 - ▶ **Wear additional protective equipment such as appropriate protective gloves and protective masks or respirators when spraying or handling chemicals.** Wearing protective equipment for the appropriate conditions reduces the exposure to hazardous substances.
-
- ▶ **Never point the spray jet against yourself, towards other persons or animals. Keep your hands and other body parts away from the spray jet. If the spray jet should penetrate the skin, seek medical attention immediately from a doctor.** The material being sprayed can even penetrate the skin through a glove and be injected into your body.
 - ▶ **Do not treat injection as a simple cut.** High-pressure spray is able to inject toxins into the body and cause serious bodily injury. In the event that injection occurs, seek medical attention immediately.
 - ▶ **Be aware of possible hazards from the spray material. Observe the information on drums/tanks/tins as well as manufacturer information of the spray material, including the request to wear personal protective equipment.** The manufacturer's instructions are to be observed in order to reduce the risk of fire as well as injuries caused through toxins, carcinogens, etc.
 - ▶ **Use only nozzles/nozzle inserts specified by the manufacturer. Never spray without the nozzle protection mounted.** Use of a special nozzle insert with the corresponding nozzle protection reduces the probability that a high-pressure jet penetrates the skin and injects toxins into the body.
 - ▶ **Exercise caution when cleaning and changing nozzle inserts. If the nozzle insert should become clogged during spraying, follow the manufacturer's instructions for switching off the system and relieving the pressure before removing the nozzle.** Fluids under high pressure can penetrate the skin, inject toxins into the body and lead to serious injury.
 - ▶ **Keep the plug of the mains cord and the trigger switch of the spray gun clear of paint and other fluids. Never hold the cord by its connectors to support it.** Failure to follow the instruction can lead to electric shock.



Functional Description



Read all safety warnings and all instructions. Failure to follow the warnings and instructions may result in electric shock, fire and/or serious injury.

Intended Use

The power tool is intended for atomising solvent-based and water-dilutable paints, finishes, primers, clear finishes, automotive finishes, staining sealers, wood sealer-preservatives, plant protectives, oil and disinfection agents. The power tool is not suitable for spraying dispersions and latex paint, caustic solutions, acidic coating materials, coating materials with granules or solids as well as spray and drip-impeding materials.

Use the machine only when you can fully assess all functions and handle them without limitation, or after having received appropriate instructions.

Noise/Vibration Information

Measured values determined according to EN 60745.

Typically the A-weighted sound pressure level of the product is 74 dB(A). Uncertainty K=3 dB. The noise level when working can exceed 80 dB(A).

Wear hearing protection!

The hand-arm acceleration is typically below 2.5 m/s².

Product Features

The numbering of the components shown refers to the representation of the power tool on the graphic pages.

- 1 Spray gun**
- 2 Air cap**
- 3 Union nut**
- 4 Mark for SDS connection**
- 5 Thumbwheel for spraying capacity**
- 6 Hose port (spray gun)**
- 7 Handle extension**
(only for 800 ml container)
- 8 Container for spray material, 600 ml**
Container for spray material, 800 ml*
- 9 Trigger switch**
- 10 Suction tube with container seal**
- 11 Nozzle**
- 12 Nozzle seal**
- 13 Air hose**
- 14 SDS connector**
- 15 Base unit**
- 16 Holding clamp**
- 17 Eyelet for carrying strap**
- 18 On/Off switch**
- 19 Hose connection (base unit)**
- 20 Carrying strap**
- 21 Measuring cup**
- 22 Air filter cover**

***The accessories illustrated or described are not included as standard delivery.**

Technical Data

Fine-spray System	PFS 65	
Article number		3 603 B06 1..
Rated power input	W	280
Spraying capacity	g/min	130
Atomising output	W	65
Required time for 5 m ² paint application	min	10
Container capacity for spray material	ml	600
Length of air hose	m	1.8
Weight according to EPTA-Procedure 01/2003	kg	2.8
Protection class		□/II

Please observe the article number on the type plate of your machine. The trade names of the individual machines may vary.

Declaration of Conformity

We declare under our sole responsibility that the product described under "Technical Data" is in conformity with the following standards or standardization documents: EN 60335 according to the provisions of the directives 2004/108/EC, 98/37/EC (until Dec. 28, 2009), 2006/42/EC (from Dec. 29, 2009 on).

Technical file at:
Robert Bosch GmbH, Dept. PT/ESC,
D-70745 Leinfelden-Echterdingen

Dr. Egbert Schneider Dr. Eckerhard Strötgen
Senior Vice President Head of Product
Engineering Certification

ppa. Schneider i.v. Strötgen

19.12.2007, Robert Bosch GmbH, Power Tools Division
D-70745 Leinfelden-Echterdingen

Assembly

- ▶ Before any work on the machine itself, pull the mains plug.

Connecting the Air hose (see figures A1 – A2)

- Open the holding clamp **16** and unreel the air hose **13**.
- Remove the protective caps from both ends of the air hose.

Connecting to the spray gun:

- Firmly insert an SDS connector **14** of the air hose in alignment with the arrow mark into the hose port of the spray gun **6**.
- Turn the SDS connector until the lock can be heard to latch.

Connecting the base unit:

- Firmly insert the second SDS connector of the air hose in alignment with the arrow mark into the port of the base unit **19**.
- Turn the SDS connector until the lock can be heard to latch.

Note: After use, reattach the protective hose caps to the hose ends.

Fastening the Carrying Strap (see figure B)

In order to reach all surfaces to be sprayed and maintain flexibility, you can sling on the base unit with the carrying strap **20**.

- Attach one strap end to each eyelet **17**.

Operation

Preparing for Operation

- ▶ **Spraying on the sides of water bodies (lakes, rivers, etc.) or neighbouring surfaces in the direct catchment area is not permitted.**

When purchasing paint, varnish and spray material, pay attention to their environmental compatibility.

Preparing the Spray Surface

Note: Cover off the vicinity of the spray surface thoroughly and generously.

The spray mist contaminates the environment. When spraying in enclosures, surfaces not covered can become contaminated.

The spray surface must be clean, dry and grease-free.

- Roughen smooth surfaces and then remove the sanding dust.

Diluting Spray Material

- ▶ **When diluting, pay attention that the spray material and the diluting agent correspond.** When using a faulty diluting agent, lumps can develop that can lead to clogging of the spray gun.

Spray material	Recommended dilution
Wood preservatives, strippers, oils, finishes	undiluted
Disinfectants, plant protectants	undiluted
Solvent- or water-dilutable paints, primers, automobile spray paint, thick-coat finishes	At least 10 % diluted

For spray material that needs to be diluted, proceed as follows:

- Take the measuring cup **21**.
- Stir the spray material thoroughly.
- Fill a sufficient quantity of spray material into the spray-material container **8**. (see "Filling in Spray Material", page 21)
- Dilute the spray material by 10 % with paint thinner. Examples:

Amount of spray material [ml]	200	300	400	500
Paint thinner [ml]	20	30	40	50

- Stir the spray material thoroughly.
- Carry out a test-spray run on a test surface. (see "Spraying", page 22)

When the spraying pattern is perfect, start the spray job.

or

When the spraying result is not satisfactory or when no paint comes out, please continue as described under "Correction of Malfunctions" on page 24.

Filling in Spray Material (see figures C1–C2)

- ▶ **Before any work on the machine itself, pull the mains plug.**

- Unscrew the container **8** from the spray gun.
- Turn the suction tube **10** so that the spray material can be sprayed with almost no residue:

For spray jobs on horizontal surfaces/objects	toward the front in nozzle direction
For spray jobs overhead	toward the rear in handle direction

- Fill the spray material into the container and screw the container firmly to the spray gun.

Starting Operation

- ▶ **Observe correct mains voltage! The voltage of the power source must agree with the voltage specified on the nameplate of the machine. Power tools marked with 230 V can also be operated with 220 V.**
- ▶ **Pay attention that the base unit cannot draw in dust or other contamination during operation.**
- ▶ **Make sure never to spray on the base unit.**

Switching On

- Plug the mains plug into a socket outlet.
- Grasp the spray gun by the handle and point it at the spray surface.
- Firstly, press the On/Off switch **18**.
- Pull the trigger switch **9** on the spray gun.

Note: When the base unit is switched on, air always flows out at the nozzle **11**.

Switching Off

- Release the trigger switch **9** and press the On/Off switch **18**.
- Pull the mains plug from the socket outlet.

Working Advice

Spraying (see figures D–E)

Note: Observe the wind direction when operating the power tool outdoors.

- Firstly, carry out a test-spray run and adjust the spray pattern and the spray material quantity according to the spray material. (For adjustments, see the following sections)
- Make sure to hold the spray gun vertical to the spray object at a uniform clearance between 5 – 15 cm.
- Begin the spraying procedure outside the target area.
- Move the spray gun evenly cross-wise or up-and-down, depending on the spray pattern setting.
An even surface quality is achieved when the paths overlap by 4 – 5 cm.
- Avoid interruptions inside the target area.

An even movement of the spray gun results in an even surface quality.

Non-uniform clearance and spray angle lead to heavy formation of paint mist and thus to an uneven surface.







- End the spraying procedure outside the target area.

Never spray the container completely empty. When the suction tube no longer immerses in the spray material, the spray jet will break off, resulting in a non-uniform surface.

When coating material builds up on the nozzle and air cap, clean both parts with the corresponding solvent.





Adjusting the Spray Pattern (see figure F)

- ▶ **Never actuate the trigger switch **9** while adjusting the air cap **2**.**
- Loosen the union nut **3**.
- Turn the air cap **2** to the requested position.
- Firmly retighten the union nut.

Air cap	Jet	Application
		A Vertical flat jet for horizontal working direction
		B Horizontal flat jet for vertical working direction
		C Round jet for corners, edges and hard to reach locations

Adjusting the Spraying Capacity (see figure G)

- To adjust the requested spraying capacity, turn the thumbwheel **5**:
I: Min. spraying capacity,
IIII: Max. spraying capacity.

Spraying capacity	Adjustment
<p>Too much material on target area:</p>  	<p>The spraying capacity must be reduced.</p> <ul style="list-style-type: none"> - Turn the thumbwheel 5 in direction I.
<p>Not enough material on target area:</p>  	<p>The spraying capacity must be increased.</p> <ul style="list-style-type: none"> - Turn the thumbwheel 5 in direction IIII.

Placing down the Spray Gun (see figure H)

For breaks, the spray gun can be hung in the holding clamp **16**.

- Hang the spray gun with the union nut **3** into the holding clamp **16**.

Maintenance and Service**Maintenance and Cleaning**

- ▶ **Before any work on the machine itself, pull the mains plug.**

Cleaning (see figures I–K)

Proper cleaning is the requirement for flawless operation of the spray gun. Improper or lack of cleaning voids warranty claims.

Always clean the spray gun and the container with the respective diluting agent (paint thinner or water) for the spray material being used.

Never immerse the complete spray gun into the cleaning agent.

Never clean the nozzle and air holes of the spray gun with pointed metal objects.

Do not pour diluted spray material back into the original spray material drum/tin for storage.

Clean the spray gun thoroughly after having sprayed material hazardous to one's health.

- Switch the base unit off and pull the trigger switch **9** of the spray gun so that the spray material can flow back into the container.
- Unscrew the container **8** and empty the remaining spray material.
- Fill diluting agent (paint thinner or water) into the container and screw it to the spray gun.
- Shake the spray gun several times.
- Switch the base unit on and spray the diluting agent into an empty material tin.
- Repeat the last three steps until clear diluting agent emerges from the spray gun.
- Switch the base unit off again.
- Completely empty the container **8**.
- Check if the suction tube with the container seal **10** is free of spray material and undamaged.
- Clean the outside of the container and the spray gun with a cloth moistened in paint thinner.
- Unscrew the union nut **3** and the air cap **2**.
- Clean the nozzle **11** and the nozzle needle with diluting agent.

From time to time, the nozzle seal **12** must also be cleaned.

- Remove the nozzle **11** and the nozzle seal **12**. If required, use a pointed object, as the nozzle seal is seated firmly to the spray gun.
- Clean the nozzle seal with diluting agent.
- Reinstall the nozzle seal in the spray gun. Pay attention that the groove points away from the spray gun.
- Mount the nozzle onto the spray gun body and turn it to the correct position.
- Mount the air cap **2** onto the nozzle and tighten with the union nut **3**.

Changing the Air Filter (see figure L)

The air filter must be replaced when soiled.

- Remove the air filter cover **22**.
- Change the air filter.
- Remount the air filter cover.

24 | English

Material Disposal

Diluting agent and remainders of spray material must be disposed of in an environmentally-friendly manner. Observe the manufacturer's disposal information and the local regulations for disposal of hazardous waste.

Chemicals harmful to the environment may not be disposed of into soil, groundwater or bodies of water. Never pour chemicals harmful to the environment into the sewerage system!

Correction of Malfunctions

Problem	Cause	Corrective Measure
Spray material does not cover properly	Spraying capacity too low	Turning the thumbwheel 5 in direction III
	Clearance to target area too large	Reduce spray distance
	Not enough spray material on target area, too few spray paths sprayed over target area	Apply more spray paths over target area
	Spray material too viscous	Thin down the spray material by 10% again and carry out a test-spray run
Spray material runs off after coating	Too much spray material applied	Turning the thumbwheel 5 in direction I
	Clearance to target area too close	Increase spray distance
	Viscosity of spray material too low	Add original spray material
	Spray material applied too often over same spot	Remove spray material; reduce number of spray paths over same spot
Atomisation too course	Spraying capacity too high	Turning the thumbwheel 5 in direction I
	Nozzle 11 soiled	Clean nozzle
	Too little pressure build-up in container 8	Screw container firmly against spray gun
	Spray material too viscous	Thin down the spray material by 10% again and carry out a test-spray run
	Air filter heavily soiled	Changing the Air Filter
Too much fog of coating material	Too much spray material applied	Turning the thumbwheel 5 in direction I
	Clearance to spray surface too large	Reduce spray distance

Problem	Cause	Corrective Measure
Spray jet pulsates	Not enough spray material in container	Refill spray material
	Venting hole on suction tube 10 clogged	Clean suction tube and hole
	Air filter heavily soiled	Changing the Air Filter
	Spray material too viscous	Thin down the spray material by 10% again and carry out a test-spray run
Spray material drips from the nozzle	Build-up of spray material on nozzle 11 and air cap 2	Clean nozzle and air cap
	Nozzle 11 worn	Replace nozzle
	Nozzle 11 loose	Tighten union nut 3
No spray material emerges from the nozzle	Nozzle 11 clogged	Clean nozzle
	Suction tube 10 clogged	Clean suction tube
	Venting hole on suction tube 10 clogged	Clean suction tube and hole
	Suction tube 10 loose	Insert suction tube properly
	No pressure build-up in container 8	Screw container firmly against spray gun
	Spray material too viscous	Thin down the spray material by 10% again and carry out a test-spray run

Maintenance

If the machine should fail despite the care taken in manufacturing and testing procedures, repair should be carried out by an after-sales service centre for Bosch power tools.

In all correspondence and spare parts order, please always include the 10-digit article number given on the type plate of the machine.

WARNING! Important instructions for connecting a new 3-pin plug to the 2-wire cable.

The wires in the cable are coloured according to the following code:

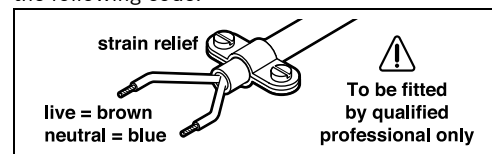

Do **not** connect the blue or brown wire to the earth terminal of the plug.

Important: If for any reason the moulded plug is removed from the cable of this power tool, it must be disposed of safely.

After-sales Service and Customer Assistance

Our after-sales service responds to your questions concerning maintenance and repair of your product as well as spare parts. Exploded views and information on spare parts can also be found under:

www.bosch-pt.com

Our customer consultants answer your questions concerning best buy, application and adjustment of products and accessories.

Great Britain

Robert Bosch Ltd. (B.S.C.)
P.O. Box 98
Broadwater Park
North Orbital Road
Denham
Uxbridge
UB 9 5HJ
Tel. Service: +44 (0844) 736 0109
Fax: +44 (0844) 736 0146
E-Mail: SPT-Technical.de@de.bosch.com

Ireland

Origo Ltd.
Unit 23 Magna Drive
Magna Business Park
City West
Dublin 24
Tel. Service: +353 (01) 4 66 67 00
Fax: +353 (01) 4 66 68 88

Australia, New Zealand and Pacific Islands

Robert Bosch Australia Pty. Ltd.
Power Tools
Locked Bag 66
Clayton South VIC 3169
Customer Contact Center
Inside Australia:
Phone: +61 (01300) 307 044
Fax: +61 (01300) 307 045
Inside New Zealand:
Phone: +64 (0800) 543 353
Fax: +64 (0800) 428 570
Outside AU and NZ:
Phone: +61 (03) 9541 5555
www.bosch.com.au

Disposal

Spray gun, base unit, accessories and packaging should be sorted for environmental-friendly recycling.

The plastic components are labelled for categorized recycling.

Only for EC countries:



Do not dispose of power tools into household waste!

According to the European Guideline 2002/96/EC for Waste Electrical and Electronic Equipment and its implementation into national

right, power tools that are no longer usable must be collected separately and disposed of in an environmentally correct manner.

Subject to change without notice.

Avertissements de sécurité généraux pour l'outil

⚠ AVERTISSEMENT Lire tous les avertissements de sécurité et toutes les instructions, y compris les fiches techniques fournies avec les peintures et solvants et les plaques d'avertissement se trouvant sur les récipients. Ne pas suivre les avertissements et instructions peut donner lieu à un choc électrique, un incendie et/ou blessure sérieuse.

Conserver tous les avertissements et toutes les instructions pour pouvoir s'y reporter ultérieurement.

Le terme « outil électrique » dans les avertissements fait référence à votre outil électrique alimenté par le secteur (avec cordon d'alimentation) ou votre outil fonctionnant sur batterie (sans cordon d'alimentation).

1) Sécurité de la zone de travail

a) Maintenir les enfants et les personnes présentes à l'écart pendant l'utilisation de l'outil électrique. Les distractions peuvent vous faire perdre le contrôle de l'outil.

2) Sécurité électrique

a) Il faut que les fiches de l'outil électrique soient adaptées au socle. Ne jamais modifier la fiche de quelque façon que ce soit. Ne pas utiliser d'adaptateurs avec des outils à branchement de terre. Des fiches non modifiées et des socles adaptés réduiront le risque de choc électrique.

b) Ne pas exposer les outils à la pluie ou à des conditions humides. La pénétration d'eau à l'intérieur d'un outil électrique augmente le risque de choc électrique.

c) Ne pas maltraiter le cordon. Ne jamais utiliser le cordon pour porter, tirer ou débrancher l'outil électrique. Maintenir le cordon à l'écart de la chaleur, du lubrifiant, des arêtes ou des parties en mouvement. Des cordons endommagés ou emmêlés augmentent le risque de choc électrique.

d) Lorsqu'on utilise un outil électrique à l'extérieur, utiliser un prolongateur agréé pour l'utilisation extérieure. L'utilisation d'un cordon adapté à l'utilisation extérieure réduit le risque de choc électrique.

e) Si l'usage d'un outil électrique dans un emplacement humide est inévitable, utiliser une alimentation protégée par un dispositif à courant différentiel réduit (RCD). L'usage d'un RCD réduit le risque de choc électrique.

3) Sécurité des personnes

a) Porter des équipements de protection. Porter toujours des lunettes de protection. Le fait de porter des équipements de protection personnels tels que masque anti-poussière, chaussures de sécurité antidérapantes, casque de protection ou protection acoustique suivant le travail à effectuer avec l'outil électroportatif, réduit le risque de blessures.

4) Maintenance et entretien de l'outil

a) Ne pas utiliser l'outil électrique si l'interrupteur ne permet pas de passer de l'état de marche à arrêt et vice versa. Tout outil électrique qui ne peut pas être commandé par l'interrupteur est dangereux et il faut le réparer.

b) Conserver les outils électriques à l'arrêt hors de la portée des enfants. Ne pas permettre à des personnes ne connaissant pas l'outil ou les présentes instructions de le faire fonctionner. Les outils électriques sont dangereux entre les mains d'utilisateurs novices.

c) Utiliser l'outil électrique, les accessoires et les outils de travail etc., conformément à ces instructions, en tenant compte des conditions de travail et du travail à réaliser. Tenir compte des conditions de travail et du travail à réaliser. L'utilisation de l'outil électrique pour des opérations différentes de celles prévues pourrait donner lieu à des situations dangereuses.

5) Maintenance et entretien

- a) **Ne faire réparer l'outil électrique que par une personne qualifiée et seulement avec des pièces de rechange d'origine.** Ceci permet d'assurer la sécurité de l'appareil.

Consignes de sécurité pour les systèmes de pulvérisation fine

- ▶ **Maintenir la zone de travail propre et bien éclairée et exempte de pots de peinture ou de solvants, de torchons et d'autres matériaux inflammables.** Danger possible d'auto-inflammation. Tenir à tout temps à disposition des extincteurs/des équipements et matériels de sapeurs-pompiers prêts à être mis en service.
- ▶ **Veiller à garantir une bonne aération dans la zone de pulvérisation et assez d'air frais dans le local entier.** Les solvants inflammables qui se volatilisent génèrent une ambiance explosive.
- ▶ **Ne pas pulvériser et ne pas nettoyer avec des matériaux dont le point d'inflammation est inférieur à 21 °C. Utiliser des matériaux à base d'eau, d'hydrocarbures à faible teneur en matières volatiles ou d'autres matériaux similaires.** Les solvants inflammables volatils génèrent une ambiance explosive.
- ▶ **Ne pas pulvériser à proximité de sources d'allumage telles qu'étincelles d'électricité statique, feux ouverts, flammes pilotes, objets chauds, moteurs, cigarettes et étincelles générées par la connexion et déconnexion de câbles électriques ou la commande d'interrupteurs.** De tels sources d'étincelles peuvent causer un incendie dans les zones avoisinantes.
- ▶ **Ne pas pulvériser de matériaux dont vous ne savez pas s'ils présentent un danger.** Les matériaux inconnus peuvent causer des conditions dangereuses.
- ▶ **Porter en plus un équipement de protection individuelle tels que gants et masques anti-poussières ou respirateur lors de la pulvérisation ou de la manipulation de produits chimiques.** Les équipements de sécurité pour certaines conditions réduisent l'exposition des personnes aux substances dangereuses.



- ▶ **Ne pas pulvériser vers soi-même ou vers d'autres personnes ou des animaux. Tenir vos mains et toute autre partie de votre corps à l'écart du jet. Au cas où le jet pénétrerait dans la peau, consulter immédiatement un médecin.** Le produit peut pénétrer dans la peau même à travers un gant et être injecté dans votre corps.
- ▶ **Ne pas traiter une injection comme une simple blessure.** Le jet à haute pression peut injecter des produits toxiques dans votre corps et causer de graves blessures. Dans le cas d'une injection dans la peau, consulter immédiatement un médecin.
- ▶ **Tenir compte des dangers éventuels du produit. Tenir compte des repères sur le pot ou des informations du fabricant du produit, y compris de la nécessité de porter un équipement de protection personnel.** Respecter impérativement les indications du fabricant pour réduire le danger d'incendie ou les blessures causées par les toxiques, les carcinogènes etc.
- ▶ **N'utiliser que des inserts de buse spécifiés par le fabricant. Ne jamais pulvériser sans protection de buse.** L'utilisation d'un insert de buse spécial équipé de la protection de buse appropriée réduit la probabilité qu'un jet haute pression ne pénètre dans la peau et injecte des toxiques dans le corps.

- ▶ **Attention lors du nettoyage ou remplacement des inserts de buse. Au cas où l'insert de buse se boucherait pendant la pulvérisation, suivre les indications du fabricant pour arrêter l'appareil ou pour détendre la pression avant d'enlever la buse pour la nettoyer.** Les liquides sous haute-pression peuvent passer à travers la peau, injecter des produits toxiques dans le corps et causer ainsi des blessures graves.
- ▶ **Maintenir la fiche du câble de secteur et l'interrupteur du pistolet-pulvérisateur exempts de peinture et d'autres liquides. Ne jamais tenir le câble pour soutenir les connexions.** Ne pas suivre les avertissements peut donner lieu un choc électrique.

Description du fonctionnement



Lire tous les avertissements et indications. Le non-respect des avertissements et instructions indiqués ci-après peut entraîner un choc électrique, un incendie et/ou de graves blessures sur les personnes.

Utilisation conforme

L'outil électrique n'est conçu que pour la pulvérisation de peintures contenant des solvants et diluables à l'eau, de glacis, de vernis transparents, de couches de finition de véhicules, de décapants, de lasures, de produits phytosanitaires, d'huiles et de produits de désinfection.

L'outil électrique n'est pas approprié pour traiter les peintures de dispersion ou au latex, les lessives alcalines, les produits de revêtement acides, les produits de pulvérisation granuleux ou contenant des substances solides ni pour les matériaux anti-écaboussure et anti-goutte.

N'utilisez l'outil électroportatif que lorsque vous vous rendez compte de toutes ses fonctions et êtes capable de l'utiliser sans réserves ou après avoir reçu des instructions correspondantes.

Éléments de l'appareil

La numérotation des éléments de l'appareil se réfère à la représentation de l'outil électroportatif sur les pages graphiques.

1 Pistolet-pulvérisateur

2 Clapet à air

3 Ecrou-raccord

4 Repère pour la fermeture SDS

5 Molette de présélection de la quantité du produit de pulvérisation

6 Raccord de tuyau (pistolet-pulvérisateur)

7 Rallonge pour pied

(seulement pour le récipient de 800 ml)

8 Récipient pour le produit de pulvérisation, 600 ml

Récipient pour le produit de pulvérisation, 800 ml*

9 Interrupteur

10 Tuyau de montée avec joint de récipient

11 Buse

12 Joint de buse

13 Tuyau flexible

14 Fermeture SDS

15 Unité de base

16 Agrafe de fixation

17 Mousqueton de la sangle

18 Interrupteur Marche/Arrêt

19 Raccord de tuyau (unité de base)

20 Sangle

21 Gobelet gradué

22 Couvercle du filtre à air

***Les accessoires décrits ou montrés ne sont pas compris dans l'emballage standard.**

30 | Français

Bruits et vibrations

Valeurs de mesure déterminées conformément à EN 60745.

Les mesures réelles (A) du niveau de pression acoustique de l'appareil sont de 74 dB(A). Incertitude K=3 dB.

Lors du travail, le niveau sonore peut dépasser 80 dB(A).

Porter une protection acoustique !

Les valeurs de vibration ressenties au niveau du bras et de la main sont en général inférieures à 2,5 m/s².

Caractéristiques techniques

Système de pulvérisation fine PFS 65		
N° d'article		3 603 B06 1..
Puissance absorbée nominale	W	280
Débit	g/min	130
Puissance de pulvérisation	W	65
Temps nécessaire pour 5 m ² d'application de peinture	min	10
Volume du récipient pour produit de pulvérisation	ml	600
Longueur du tuyau flexible	m	1,8
Poids suivant EPTA-Procédure 01/2003	kg	2,8
Classe de protection		□/II

Respectez impérativement le numéro d'article se trouvant sur la plaque signalétique de l'outil électroportatif. Les désignations commerciales des différents outils électroportatifs peuvent varier.

Déclaration de conformité 

Nous déclarons sous notre propre responsabilité que le produit décrit sous « Caractéristiques techniques » est en conformité avec les normes ou documents normatifs suivants : EN 60335 conformément aux termes des réglementations 2004/108/CE, 98/37/CE (jusqu'au 28.12.2009), 2006/42/CE (à partir du 29.12.2009).

Dossier technique auprès de :
Robert Bosch GmbH, Dept. PT/ESC,
D-70745 Leinfelden-Echterdingen

Dr. Egbert Schneider
Senior Vice President
Engineering

Dr. Eckerhard Strötgen
Head of Product
Certification

Egbert Schneider *Eckerhard Strötgen*

19.12.2007, Robert Bosch GmbH, Power Tools Division
D-70745 Leinfelden-Echterdingen

Montage

- **Avant d'effectuer des travaux sur l'outil électroportatif, retirez la fiche de la prise de courant.**

Raccordement du tuyau flexible (voir figures A1 - A2)

- Ouvrez l'agrafe de fixation **16** et déroulez le tuyau flexible **13**.
- Enlevez les capots de protection des deux extrémités du tuyau flexible.

Raccordement au pistolet-pulvérisateur :

- Bien enfoncer une fermeture SDS **14** du tuyau flexible conformément à la flèche bien dans le raccord de la pistolet-pulvérisateur **6**.
- Tournez la fermeture SDS jusqu'à ce que le blocage s'encliquette façon perceptible.

Raccordement de l'unité de base :

- Bien enfoncer la deuxième fermeture SDS du tuyau flexible conformément à la flèche bien dans le raccord de l'unité de base **19**.
- Tournez la fermeture SDS jusqu'à ce que le blocage s'encliquette façon perceptible.

Note : Après l'utilisation, protégez les extrémités du tuyau à nouveau avec les capots de protection.

Fixation de la sangle (voir figure B)

Afin de pouvoir atteindre facilement et de manière flexible toutes les surfaces à traiter, il vous est possible d'accrocher l'unité de base au moyen de la sangle **20**.

- Accrocher respectivement une extrémité de la sangle dans chaque mousqueton **17**.

Fonctionnement

Préparation du travail

- ▶ **Il est strictement interdit d'effectuer des travaux de pulvérisation au bord de cours d'eau ou sur des terrains directement attenants à ceux-ci.**

Faites attention quand vous achetez des peintures, laques ou autres produits de pulvérisation à ne prendre que des produits non polluants.

Préparation de la surface à pulvériser

Note : Couvrez largement et soigneusement l'espace avoisinant de la surface à pulvériser.

Le brouillard de pulvérisation pollue l'espace avoisinant. Lors de l'utilisation à l'intérieur, toutes les surfaces non couvertes peuvent être contaminées.

La surface à pulvériser doit être propre, sèche et exempte de gras.

- Poncez les surfaces lisses et enlevez ensuite la poussière de ponçage.

Diluer le produit de pulvérisation

- ▶ **Lors du processus de dilution, veillez à ce que le produit de pulvérisation et le diluant correspondent.** L'utilisation d'un diluant non approprié provoque la formation de grumeaux bouchant le pistolet-pulvérisateur.

Produit de pulvérisation	Degré de dilution recommandé
Lazures, décapants, huiles, glacis	non dilués
Produits de désinfection, produits phytosanitaires	non dilués
Peintures diluables par solvants ou à l'eau, couches de fond, couches de finition pour véhicules, glacis de couches épaisses	dilué de 10 % min.

Pour du produit de pulvérisation qui doit être dilué, procédez de la manière suivante :

- Prenez le gobelet gradué **21**.
- Agitez bien le produit de pulvérisation.
- Remplissez le récipient pour le produit de pulvérisation **8** de suffisamment de produit de pulvérisation. (voir « Remplir le produit de pulvérisation », page 32)
- Diluez le produit de pulvérisation de 10 % avec du diluant. Par exemple :

produit de pulvérisation quantité originale [ml]	200	300	400	500
diluant [ml]	20	30	40	50

- Agitez bien le produit de pulvérisation.
- Effectuez une pulvérisation d'essai sur une surface-témoin. (voir « Pulvérisation », page 32)

Si vous obtenez une diffusion optimale, vous pouvez commencer à pulvériser.

ou

Si le résultat n'est pas satisfaisant ou que la peinture ne sort pas, procédez conformément à la description « Guide de dépannage » à la page 35.

Remplir le produit de pulvérisation (voir figures C1 – C2)

- ▶ **Avant d'effectuer des travaux sur l'outil électroportatif, retirez la fiche de la prise de courant.**
- Dévissez le récipient **8** du pistolet-pulvérisateur.
- Tournez le tuyau de montée **10** de sorte que le produit de pulvérisation puisse être pulvérisé presque sans résidus :

pour les travaux de pulvérisation auprès d'objets disposés à plat	vers l'avant dans le sens de la buse
pour les travaux de pulvérisation au-dessus de la tête	vers l'arrière dans le sens de la poignée
- Remplissez le récipient du produit de pulvérisation et vissez le récipient fermement sur le pistolet-pulvérisateur.

Mise en service

- ▶ **Tenez compte de la tension du réseau ! La tension de la source de courant doit coïncider avec les indications se trouvant sur la plaque signalétique de l'outil électroportatif. Les outils électroportatifs marqués 230 V peuvent également être mis en service sous 220 V.**
- ▶ **Veillez à ce que l'unité de base ne puisse pas aspirer de la poussière ou d'autres encrassements pendant la mise en service.**
- ▶ **Veillez à ne jamais pulvériser l'unité de base.**

Mise en fonctionnement

- Branchez la fiche dans la prise.
- Prenez le pistolet-pulvérisateur en main et dirigez-le vers la surface à pulvériser.
- Appuyez d'abord sur l'interrupteur Marche/Arrêt **18**.
- Appuyez sur l'interrupteur **9** du pistolet-pulvérisateur.

Note : Si l'unité de base est mise en marche, de l'air s'échappe toujours auprès de la buse **11**.

Arrêt

- Relâchez l'interrupteur **9** et appuyez sur l'interrupteur Marche/Arrêt **18**.
- Retirez la fiche de la prise de courant.

Instructions d'utilisation

Pulvérisation (voir figures D – E)

Note : Tenez compte de la direction du vent si vous utilisez l'outil électroportatif à l'extérieur.

- Effectuez d'abord une pulvérisation d'essai et réglez la diffusion et la quantité du produit de pulvérisation conformément au produit de pulvérisation. (pour les réglages, voir les chapitres suivants)
- Tenez impérativement le pistolet-pulvérisateur à une distance régulière de 5 – 15 cm verticalement par rapport à l'objet à pulvériser.
- Commencez le processus de pulvérisation à l'extérieur de la surface à pulvériser.
- En fonction du réglage de la diffusion, faites passer le pistolet-pulvérisateur régulièrement de la gauche vers la droite ou du haut vers le bas.
On obtient une surface régulière si les bandes se chevauchent de 4 – 5 cm.
- Evitez des interruptions sur la surface à pulvériser.

Un guidage régulier du pistolet-pulvérisateur résulte en une qualité de surface uniforme.

Une distance et un angle de pulvérisation irréguliers entraînent une formation élevée de brouillards de peinture et ainsi une surface non uniforme.

- Terminez le processus de pulvérisation au dehors de la surface à pulvériser.







Ne videz jamais complètement le récipient du produit de pulvérisation. Si le tuyau de montée ne se trouve plus dans le produit de pulvérisation, le brouillard de peinture est interrompu ce qui entraîne une surface non uniforme.

Si le produit de pulvérisation se dépose auprès de la buse et du clapet à air, nettoyez les deux éléments au moyen du diluant utilisé.

Réglage de la diffusion (voir figure F)

► **N'actionnez jamais l'interrupteur 9 pendant que vous réglez le clapet à air 2.**

- Desserrez l'écrou-raccord **3**.
- Tournez le clapet à air **2** dans la position souhaitée.
- Resserrez l'écrou-raccord.

Clapet à air	Jet	Utilisation
		A jet plat vertical pour sens de travail horizontal
		B jet plat horizontal pour sens de travail vertical
		C jet rond pour angles, bords et endroits d'accès difficile

Réglage de la quantité du produit de pulvérisation (voir figure G)

- Tournez la molette de réglage **5** pour régler la quantité souhaitée du produit de pulvérisation :
I : quantité minimale du produit de pulvérisation,
IIII : quantité maximale du produit de pulvérisation.

Quantité du produit de pulvérisation**Réglage**

Trop de produit de pulvérisation sur la surface à pulvériser :

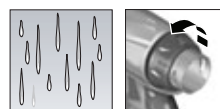

Il faut réduire la quantité de produit de pulvérisation.

- Tournez la molette **5** dans le sens **I**.

Pas assez de produit de pulvérisation sur la surface à pulvériser :

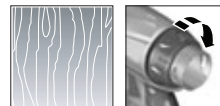

Il faut augmenter la quantité de produit de pulvérisation.

- Tournez la molette **5** dans le sens **IIII**.

Dépose du pistolet-pulvérisateur (voir figure H)

Pour déposer le pistolet-pulvérisateur, il est possible de l'accrocher dans l'agrafe de fixation **16**.

- Accrochez le pistolet-pulvérisateur avec l'écrou-raccord **3** dans l'agrafe de fixation **16**.

Entretien et service après-vente

Nettoyage et entretien

- **Avant d'effectuer des travaux sur l'outil électroportatif, retirez la fiche de la prise de courant.**

Nettoyage (voir figures I–K)

Un nettoyage soigné est indispensable pour un fonctionnement impeccable du pistolet-pulvérisateur. Dans le cas de nettoyage non effectué ou non conforme, aucune garantie n'est assumée.

Nettoyez toujours le pistolet-pulvérisateur et le récipient du produit de pulvérisation avec le diluant correspondant (solvant ou eau) pour le produit de pulvérisation utilisé.

Ne plongez jamais le pistolet-pulvérisateur complet dans le détergent.

Ne nettoyez jamais les alésages des buses et d'air du pistolet-pulvérisateur avec des objets métalliques aigus.

Ne remettez pas le produit de pulvérisation dilué dans le produit de pulvérisation original pour le stockage.

Nettoyez très soigneusement le pistolet-pulvérisateur si vous avez utilisé des produits de pulvérisation nocifs pour la santé.

- Eteignez l'unité de base et appuyez sur l'interrupteur **9** du pistolet-pulvérisateur pour que le produit de pulvérisation puisse recouler dans le récipient.
- Dévissez le récipient **8** et purgez le produit de pulvérisation restant.
- Remplissez le diluant (solvant ou eau) dans le récipient et revissez-le sur le pistolet-pulvérisateur.
- Secouez plusieurs fois le pistolet-pulvérisateur.
- Remettez en marche l'unité de base et pulvériser le diluant dans un pot de matériau vide.
- Répétez les trois dernières opérations jusqu'à ce que du diluant clair sorte du pistolet-pulvérisateur.
- Eteignez à nouveau l'unité de base.
- Videz complètement le récipient **8**.

- Contrôlez si le tuyau de montée avec le joint de récipient **10** est exempt de produit de pulvérisation et sans dommages.
- Nettoyez l'extérieur du récipient et du pistolet-pulvérisateur au moyen d'un chiffon humidifié avec du diluant.
- Dévissez l'écrou-raccord **3** et le clapet à air **2**.
- Nettoyez la buse **11** et l'aiguille de la buse avec du diluant.

De temps en temps, il est en outre nécessaire de nettoyer le joint de la buse **12**.

- Retirez la buse **11** et le joint de la buse **12**. Le cas échéant, utilisez un objet aigu parce que le joint de la buse repose fermement sur le pistolet-pulvérisateur.
- Nettoyez le joint de la buse avec du diluant.
- Remettez le joint de la buse dans le pistolet-pulvérisateur. Assurez-vous que la rainure est tournée à l'opposé du pistolet-pulvérisateur.
- Enfoncez la buse sur le corps du pistolet-pulvérisateur et tournez-la dans la bonne position.
- Montez le clapet à air **2** sur la buse et serrez-le à l'aide de l'écrou-raccord **3**.

Remplacement du filtre à air (voir figure L)

Si le filtre à air est encrassé, il doit être remplacé.

- Retirez le couvercle du filtre à air **22**.
- Remplacez le filtre à air.
- Remettez en place le couvercle du filtre à air.

Élimination du produit

Les diluants et restes du produit de pulvérisation doivent être éliminés en respectant les directives relatives à la protection de l'environnement. Respectez les consignes d'élimination indiquées par le fabricant et les prescriptions locales concernant l'élimination de déchets spéciaux.

Les produits chimiques polluants ne doivent pas pénétrer dans la terre, les nappes phréatiques ou les cours d'eau. Ne jetez jamais des produits chimiques polluants dans les canalisations !

Guide de dépannage

Problème	Cause	Remède
Le produit de pulvérisation ne recouvre pas correctement	La quantité de produit de pulvérisation est trop basse	Tourner la molette 5 dans le sens IIII
	La distance vers la surface à pulvériser est trop grande	Diminuer la distance
	Pas assez de produit de pulvérisation sur la surface à pulvériser, la surface a été pulvérisée trop rarement.	Pulvériser plus souvent la surface
	Le produit de pulvérisation est trop visqueux	Diluer à nouveau le produit de pulvérisation de 10 % et effectuer une pulvérisation d'essai
Le produit de pulvérisation s'écoule après l'application	Trop de produit de pulvérisation appliqué	Tourner la molette 5 dans le sens I
	La distance vers la surface à pulvériser est trop petite	Augmenter la distance
	Le produit de pulvérisation est trop liquide	Ajouter du produit de pulvérisation original
	Le même endroit a été trop souvent pulvérisé	Enlever la peinture et pulvériser moins souvent lors du deuxième essai
Pulvérisation trop grosse	Quantité de produit de pulvérisation trop haute	Tourner la molette 5 dans le sens I
	La buse 11 est encrassée	Nettoyer la buse
	Pression trop basse dans le récipient 8	Visser le récipient du produit de pulvérisation correctement sur le pistolet-pulvérisateur
	Le produit de pulvérisation est trop visqueux	Diluer à nouveau le produit de pulvérisation de 10 % et effectuer une pulvérisation d'essai
	Le filtre à air est fortement encrassé	Remplacement du filtre à air
Le brouillard de peinture est trop fort	Trop de produit de pulvérisation appliqué	Tourner la molette 5 dans le sens I
	La distance vers la surface à pulvériser est trop grande	Diminuer la distance

36 | Français

Problème	Cause	Remède
Le jet produit des pulsations	Pas assez de produit de pulvérisation dans le récipient	Rajouter le produit de pulvérisation
	L'alésage de ventilation du tuyau de montée 10 est obturé	Nettoyer le tuyau de montée et l'alésage
	Le filtre à air est fortement encrassé	Remplacement du filtre à air
	Le produit de pulvérisation est trop visqueux	Diluer à nouveau le produit de pulvérisation de 10 % et effectuer une pulvérisation d'essai
Le produit de pulvérisation continue à couler auprès de la buse	Dépôt de produit de pulvérisation auprès de la buse 11 et du clapet à air 2	Nettoyer la buse et le clapet à air
	La buse 11 est usée	Remplacer la buse
	La buse 11 est desserrée	Serrer 3 l'écrou-raccord
Aucun produit de pulvérisation ne sort de la buse	La buse 11 est bouchée	Nettoyer la buse
	Le tuyau de montée 10 est bouché	Nettoyer le tuyau de montée
	L'alésage de ventilation du tuyau de montée 10 est obturé	Nettoyer le tuyau de montée et l'alésage
	Le tuyau de montée 10 est desserré	Serrer le tuyau de montée
	Aucune pression dans le récipient 8	Visser le récipient du produit de pulvérisation correctement sur le pistolet-pulvérisateur
	Le produit de pulvérisation est trop visqueux	Diluer à nouveau le produit de pulvérisation de 10 % et effectuer une pulvérisation d'essai

Entretien

Si, malgré tous les soins apportés à la fabrication et au contrôle de l'appareil, celui-ci devait avoir un défaut, la réparation ne doit être confiée qu'à une station de service après-vente agréée pour outillage Bosch.

Pour toute demande de renseignement ou commande de pièces de rechange, précisez-nous impérativement le numéro d'article à dix chiffres de l'outil électroportatif indiqué sur la plaque signalétique.

Service après-vente et assistance des clients

Notre service après-vente répond à vos questions concernant la réparation et l'entretien de votre produit et les pièces de rechange. Vous trouverez des vues éclatées ainsi que des informations concernant les pièces de rechange également sous :

www.bosch-pt.com

Les conseillers techniques Bosch sont à votre disposition pour répondre à vos questions concernant l'achat, l'utilisation et le réglage de vos produits et leurs accessoires.

France

Robert Bosch (France) S.A.S.
Service Après-Vente Electroportatif
126, rue de Stalingrad
93705 DRANCY Cédex
Tel. : +33 (0143) 11 90 06
Fax : +33 (0143) 11 90 33
E-Mail :
sav.outillage-electroportatif@fr.bosch.com
N° Vert : +33 (0800) 05 50 51
www.bosch.fr

Belgique, Luxembourg

Tel. : +32 (070) 22 55 65
Fax : +32 (070) 22 55 75
E-Mail : outillage.gereedschap@be.bosch.com

Suisse

Tel. : +41 (044) 8 47 15 12
Fax : +41 (044) 8 47 15 52

Elimination des déchets

Le pistolet-pulvérisateur, l'unité de base ainsi que leurs accessoires et emballages, doivent pouvoir suivre chacun une voie de recyclage appropriée.

Nos pièces plastiques ont été marquées en vue d'un recyclage sélectif des différents matériaux.

Seulement pour les pays de l'Union Européenne :



Ne jetez pas votre appareil électroportatif avec les ordures ménagères !
Conformément à la directive européenne 2002/96/CE relative aux déchets d'équipements électriques et électroniques et sa réalisation dans les lois nationales, les outils électroportatifs dont on ne peut plus se servir doivent être séparés et suivre une voie de recyclage appropriée.

Sous réserve de modifications.

Advertencias de peligro generales para herramientas eléctricas

⚠ ADVERTENCIA Lea todas las indicaciones de seguridad e instrucciones, inclusive las fichas de datos de seguridad que se adjuntan con las pinturas y disolventes, así como las señales de aviso en sus envases.

En caso de no atenerse a las indicaciones de seguridad e instrucciones, ello puede ocasionar una electrocución, un incendio y/o lesión grave.

Guarde todas las indicaciones de seguridad e instrucciones para posibles consultas futuras.

El término "herramienta eléctrica" empleado en las siguientes instrucciones de seguridad se refiere a herramientas eléctricas de conexión a la red (con cable de red) y a herramientas eléctricas accionadas por acumulador (o sea, sin cable de red).

1) Seguridad en el puesto de trabajo

a) **Mantenga alejados a los niños y otras personas de su puesto de trabajo al emplear la herramienta eléctrica.** Una distracción le puede hacer perder el control sobre el aparato.

2) Seguridad eléctrica

a) **El enchufe de la herramienta eléctrica debe corresponder a la toma de corriente utilizada. No es admisible modificar el enchufe en forma alguna. No emplear adaptadores en herramientas eléctricas dotadas con una toma de tierra.** Los enchufes sin modificar adecuados a las respectivas tomas de corriente reducen el riesgo de una descarga eléctrica.

b) **No exponga el aparato a la lluvia y evite que penetren líquidos en su interior.**

Existe el peligro de recibir una descarga eléctrica si penetran ciertos líquidos en la herramienta eléctrica.

c) **No utilice el cable de red para transportar o colgar la herramienta eléctrica, ni tire de él para sacar el enchufe de la toma de corriente. Mantenga el cable de red alejado del calor, aceite, esquinas cortantes o piezas móviles.** Los cables de red dañados o enredados pueden provocar una descarga eléctrica.

d) **Al trabajar con la herramienta eléctrica a la intemperie utilice solamente cables de prolongación homologados para su uso en exteriores.** La utilización de un cable de prolongación adecuado para su uso en exteriores reduce el riesgo de una descarga eléctrica.

e) **Si fuese imprescindible utilizar la herramienta eléctrica en un entorno húmedo, es necesario conectarla a través de un fusible diferencial.** La aplicación de un fusible diferencial reduce el riesgo a exponerse a una descarga eléctrica.

3) Seguridad de personas

a) **Utilice un equipo de protección personal y en todo caso unas gafas de protección.** El riesgo a lesionarse se reduce considerablemente si, dependiendo del tipo y la aplicación de la herramienta eléctrica empleada, se utiliza un equipo de protección adecuado como una mascarilla antipolvo, zapatos de seguridad con suela antideslizante, casco, o protectores auditivos.

4) Aplicación y trato de la herramienta eléctrica

a) **No utilice herramientas eléctricas con un interruptor defectuoso.** Las herramientas eléctricas que no se puedan conectar o desconectar son peligrosas y deben hacerse reparar.

b) **Guarde las herramientas eléctricas fuera del alcance de los niños. No permita la utilización del aparato a aquellas personas que no estén familiarizadas con su uso o que no hayan leído estas instrucciones.** Puede resultar peligrosa la utilización de herramientas eléctricas por personas inexpertas.

c) **Emplee esta herramienta eléctrica, accesorios, útiles, etc. de acuerdo a estas instrucciones. Considere en ello las condiciones de trabajo y la tarea a realizar.** El uso de herramientas eléctricas para trabajos diferentes de aquellos para los que han sido concebidas puede resultar peligroso.

5) Servicio

a) **Únicamente haga reparar su herramienta eléctrica por un profesional, empleando exclusivamente piezas de repuesto originales.** Solamente así se mantiene la seguridad del aparato.

► **No pulverice materiales sobre los que no tenga conocimiento de que puedan ser peligrosos.** Los materiales desconocidos pueden constituir unas condiciones peligrosas.

► **Utilice un equipo de protección personal adicional, como guantes de protección y una mascarilla protectora o respiratoria adecuados, al pulverizar o manipular productos químicos.** La utilización de un equipo de protección adecuado reduce la exposición a sustancias peligrosas.



► **No dirija el chorro de pulverización contra Ud. mismo, contra otras personas, ni contra animales. Mantenga alejadas del chorro de pulverización las manos y demás partes del cuerpo. En el caso de que el chorro de pulverización llegue a traspasar su piel acuda inmediatamente a un médico.** El material pulverizado puede incluso llegar a traspasar un guante y su piel, llegando a ser inyectado en su cuerpo.

► **Una inyección de material no deberá tratarse como un simple corte.** Un chorro a alta presión puede inyectar sustancias tóxicas en su cuerpo y comportar serias lesiones. En el caso de una inyección a través de la piel recurra inmediatamente a un médico.

► **Preste atención a los posibles peligros que pudiera albergar el material a pulverizar. Observe las señales en el envase y las informaciones del fabricante del material a pulverizar, así como la posible solicitud de utilizar un equipo de protección personal al procesar el producto.** Deberán respetarse las instrucciones del fabricante con el fin de reducir el riesgo de incendio, o a accidentarse con sustancias tóxicas, cancerígenas, etc.

Instrucciones de seguridad para equipos aerográficos

► **Mantenga limpia y bien iluminada la zona de trabajo, no debiendo encontrarse en ella envases de pintura ni de disolvente, trapos, ni demás materiales combustibles.** Peligro de autoinflamación. Cuide que en todo momento estén disponibles, y en condiciones para funcionar, extintores/aparatos de extinción.

► **Ventile bien el área de trabajo y procure la entrada de suficiente aire fresco en todo el local.** La evaporación de disolventes combustibles crea un ambiente explosivo.

► **No pulverice ni utilice para limpiar materiales cuyo punto de inflamación sea inferior a 21 °C. Emplee materiales a base de agua, hidrocarburos poco volátiles o materiales similares.** La evaporación de disolventes fácilmente volátiles crea un ambiente explosivo.

► **No pulverice en las proximidades de focos de ignición como chispas producidas por descarga electrostática, llamas abiertas, llamas piloto, objetos calientes, motores, cigarrillos, chispas producidas por la conexión y desconexión de cables eléctricos o por la operación de conmutadores.** Las chispas producidas en estos casos pueden provocar la inflamación del ambiente.

- ▶ **Únicamente utilice los insertos de boquilla especificados por el fabricante. Jamás pulverice si tener montada la protección de boquillas.** La utilización combinada de un inserto de boquilla especial con una protección de boquilla adecuada reduce la probabilidad de que el chorro de alta presión traspase la piel e inyecte sustancias tóxicas en el cuerpo.
- ▶ **Cuidado al limpiar y cambiar los insertos de boquilla. Si durante la aplicación el inserto de boquilla llegase a obstruirse, antes de desmontar la boquilla para su limpieza, observe las instrucciones del fabricante para desconectar el aparato y dejarlo sin presión.** Los líquidos a alta presión pueden traspasar la piel e inyectar sustancias tóxicas en el cuerpo acarreado así serias lesiones.
- ▶ **Mantenga libre de pintura y demás líquidos el enchufe de red y el gatillo de accionamiento de la pistola. Jamás soporte el cable sujetándolo por las conexiones enchufables.** En caso de no atenerse a ello puede quedar expuesto a una descarga eléctrica.

Descripción del funcionamiento



Lea íntegramente estas advertencias de peligro e instrucciones. En caso de no atenerse a las advertencias de peligro e instrucciones siguientes, ello puede ocasionar una descarga eléctrica, un incendio y/o lesión grave.

Utilización reglamentaria

La herramienta eléctrica ha sido diseñada exclusivamente para pulverizar pintura a base de disolvente o diluible en agua, veladuras, imprimaciones, barnices, pinturas para carrocería, tintes, conservadores de la madera, productos fitosanitarios, aceites y desinfectantes. La herramienta eléctrica no es apropiada para procesar pinturas dispersantes, pinturas de lá-

tex, soluciones cáusticas, recubrimientos que contengan ácido, material pulverizable que contenga granulados u otras partículas sólidas, así como materiales con inhibidores para la pulverización o goteo.

Únicamente utilice la herramienta eléctrica si conoce y domina todas sus funciones, o si ha sido instruido al respecto.

Componentes principales

La numeración de los componentes está referida a la imagen de la herramienta eléctrica en las páginas ilustradas.

- 1 Pistola de pulverización
- 2 Tapa de aire
- 3 Tuerca de sujeción
- 4 Marca para el racor SDS
- 5 Regulador de material pulverizado
- 6 Conexión para manguera (pistola de pulverización)
- 7 Prolongador del pie (sólo para depósito de 800 ml)
- 8 Depósito de material, 600 ml
Depósito de material, 800 ml*
- 9 Gatillo
- 10 Tubo de aspiración con junta del depósito
- 11 Boquilla
- 12 Junta de la boquilla
- 13 Manguera de aire
- 14 Racor SDS
- 15 Unidad base
- 16 Horquilla de sujeción
- 17 Ojillo para correa de transporte
- 18 Interruptor de conexión/desconexión
- 19 Conexión para manguera (unidad base)
- 20 Correa de transporte
- 21 Copa viscosimétrica
- 22 Tapa del filtro de aire

***Los accesorios descritos e ilustrados no corresponden al material que se adjunta de serie.**

Información sobre ruidos y vibraciones

Determinación de los valores de medición según EN 60745.

El nivel de presión sonora típico del aparato, determinado con un filtro A, es de 74 dB(A). Tolerancia K=3 dB.

El nivel de ruido al trabajar puede llegar a superar 80 dB(A).

¡Colocarse un protector de oídos!

La vibración típica en la mano/brazo es inferior a 2,5 m/s².

Datos técnicos

Equipo aerográfico	PFS 65	
Nº de artículo		3 603 B06 1..
Potencia absorbida nominal	W	280
Caudal	g/min	130
Potencia de pulverización	W	65
Tiempo precisado para pintar 5 m ²	min	10
Capacidad del depósito de material	ml	600
Longitud de la manguera de aire	m	1,8
Peso según EPTA-Procedure 01/2003	kg	2,8
Clase de protección		□/II

Preste atención al nº de artículo en la placa de características de su aparato, ya que las denominaciones comerciales de algunos aparatos pueden variar.

Declaración de conformidad

Declaramos bajo nuestra responsabilidad, que el producto descrito bajo "Datos técnicos" está en conformidad con las normas o documentos normalizados siguientes: EN 60335 de acuerdo con las regulaciones 2004/108/CE, 98/37/CE (hasta el 28.12.2009), 2006/42/CE (a partir del 29.12.2009).

Expediente técnico en:

Robert Bosch GmbH, Dept. PT/ESC,
D-70745 Leinfelden-Echterdingen

Dr. Egbert Schneider
Senior Vice President
Engineering

Dr. Eckerhard Strötgen
Head of Product
Certification

ppa. Schneider i.v. Strötgen

19.12.2007, Robert Bosch GmbH, Power Tools Division
D-70745 Leinfelden-Echterdingen

Montaje

- ▶ **Antes de cualquier manipulación en la herramienta eléctrica, sacar el enchufe de red de la toma de corriente.**

Conexión de la manguera de aire (ver figuras A1 - A2)

- Abra la horquilla de sujeción **16** y desenrolle la manguera de aire **13**.
- Desprenda los tapones de ambos extremos de la manguera de aire.

Conexión a la pistola de pulverización:

- Conecte firmemente uno de los racores SDS **14** de la manguera de aire en la conexión de la pistola de pulverización **6** siguiendo la indicación de la flecha.
- Gire el racor SDS hasta enclavarlo perceptiblemente.

Conexión a la unidad base:

- Inserte firmemente el segundo racor SDS de la manguera de aire en la conexión de la unidad base **19** siguiendo la indicación de la flecha.
- Gire el racor SDS hasta enclavarlo perceptiblemente.

Observación: Tras su uso, proteja nuevamente los extremos de la manguera cerrándolos con los tapones.

Sujeción de la correa de transporte (ver figura B)

Para alcanzar con mayor flexibilidad y comodidad todas las superficies a tratar puede Ud. colgarse la unidad base empleando la correa de transporte **20**.

- Enganche en cada ojillo **17** uno de los extremos de la correa.

Operación

Preparativos para el trabajo

- ▶ **No está permitido realizar trabajos de pulverización al borde de las aguas, o en áreas adyacentes en las inmediaciones del área de aprovechamiento.**

Al comprar pinturas, barnices y sustancias para pulverización observar su compatibilidad con el medio ambiente.

Preparación de la superficie a tratar

Observación: Cubra amplia y meticulosamente el entorno del área a tratar.

La niebla pulverizada ensucia el entorno. Al aplicarse en interiores pueden llegar a ensuciarse todas las superficies sin cubrir.

El área a tratar deberá estar limpia, seca y exenta de grasa.

- Lije las superficies lisas para darles mayor aspereza y elimine después el polvo producido.

Dilución del material a pulverizar

- ▶ **Al efectuar la dilución deberá observarse que sean compatibles el material y la dilución.** Al aplicarse una sustancia de dilución incorrecta pueden formarse grumos que harían que se atasque la pistola de pulverización.

Material a pulverizar	Dilución recomendada
Conservantes de madera, tintes, aceites, veladuras	sin diluir
Desinfectantes, productos fitosanitarios	sin diluir
Pinturas, imprimaciones, pinturas para carrocería y veladuras diluibles con disolvente, o agua	dilución del 10 %, mínimo

En caso de tener que diluir el material a pulverizar, proceda de la siguiente manera:

- Tome la copa viscosimétrica **21**.
- Remueva bien el material.
- Llene el depósito **8** con una cantidad suficiente de material. (ver “Llenado del material a pulverizar”, página 43)
- Diluya con un 10 % de diluyente el material a pulverizar. Por ejemplo:

Material a pulverizar sin rebajar [ml]	200	300	400	500
Diluyente [ml]	20	30	40	50

- Remueva bien el material.
- Pulverice sobre una superficie de prueba para comprobar el resultado obtenido. (ver “Pulverización”, página 43)

Si el resultado obtenido es óptimo, puede Ud. comenzar a pintar.

•

Si el resultado obtenido al pulverizar el material no fuese satisfactorio, o si no saliese pintura, proceda según se describe en “Eliminación de fallos” en la página 46.

Llenado del material a pulverizar (ver figuras C1–C2)

► **Antes de cualquier manipulación en la herramienta eléctrica, sacar el enchufe de red de la toma de corriente.**

- Desenrosque el depósito **8** de la pistola de pulverización.
- Oriente el tubo de aspiración **10** de manera que le sea posible pulverizar casi todo el material:

Pulverización inclinada hacia abajo	Hacia delante en dirección a la boquilla
Pulverización por encima de la cabeza	Hacia atrás en dirección a la empuñadura

- Llene el depósito con material y enrósquelo firmemente en la pistola.

Puesta en marcha

► **¡Observe la tensión de red! La tensión de la fuente de energía deberá coincidir con las indicaciones en la placa de características de la herramienta eléctrica. Las herramientas eléctricas marcadas con 230 V pueden funcionar también a 220 V.**

- **Preste atención a que la unidad base no pueda aspirar polvo u otras suciedades durante el funcionamiento.**
- **Tenga cuidado de no pulverizar jamás material contra la unidad base.**

Conexión

- Conecte el enchufe a la red.
- Agarre la pistola de pulverización con la mano y diríjala contra la superficie a tratar.
- Oprima primero el interruptor de conexión/desconexión **18**.
- Accione el gatillo **9** de la pistola de pulverización.

Observación: Estando conectada la unidad base, por la boquilla **11** sale continuamente aire.

Desconexión

- Suelte el gatillo **9** y presione el interruptor de conexión/desconexión **18**.
- Saque el enchufe de la toma de corriente.

Instrucciones para la operación

Pulverización (ver figuras D–E)

Observación: Tenga en cuenta la dirección del viento si emplea la herramienta eléctrica al aire libre.

- Efectúe primero una pulverización de prueba y ajuste la forma del chorro y la cantidad pulverizada de acuerdo al material empleado. (ajuste según párrafos siguientes)
 - Mantenga la pistola de pulverización perpendicularmente y con una separación uniforme entre 5 – 15 cm respecto al área a pulverizar.
 - Comience a pulverizar un poco antes de comenzar el área a tratar.
 - Guíe uniformemente la pistola de pulverización, ya sea horizontalmente o verticalmente, de acuerdo a la forma del chorro seleccionada.
- La calidad de acabado de la superficie resulta uniforme si las franjas se solapan unos 4 – 5 cm.
- No interrumpa su trabajo dentro del área que está tratando.

El guiado uniforme de la pistola de pulverización permite obtener una calidad homogénea de la superficie.

Una separación y un ángulo de pulverización desiguales provocan neblina de pintura en exceso y a raíz de ello una superficie irregular.







- Termine de pulverizar fuera del área que acaba de tratar.

Jamás pulverice hasta vaciar completamente el depósito. Si el tubo de aspiración no queda sumergido en el material se interrumpe el chorro de pulverización y el acabado de la superficie es irregular.

Si el material a pulverizar se deposita sobre la boquilla y la tapa de aire, limpie ambas piezas con el diluyente empleado.



Ajuste de la forma del chorro (ver figura F)**► Nunca accione el gatillo 9 mientras esté ajustando la tapa de aire 2.**

- Afloje la tuerca de sujeción **3**.
- Gire la tapa de aire **2** a la posición deseada.
- Apriete firmemente de nuevo la tuerca de sujeción.

Tapa de aire	Chorro	Aplicación
		A Chorro elíptico vertical para guiado horizontal
		B Chorro elíptico horizontal para guiado vertical
		C Chorro circular para esquinas, cantos y puntos difícilmente accesibles

Ajuste de la cantidad pulverizada (ver figura G)

- Gire el regulador **5** para ajustar la cantidad que desee pulverizar:
I: cantidad mínima,
IIII: cantidad máxima.

Cantidad pulverizada	Ajuste
La cantidad pulverizada es excesiva: 	Reducir la cantidad pulverizada. - Gire el regulador 5 en dirección I .
La cantidad pulverizada es insuficiente: 	Aumentar la cantidad pulverizada. - Gire el regulador 5 en dirección IIII .

Deposición de la pistola de pulverización (ver figura H)

Para depositar la pistola de pulverización ésta puede engancharse en la horquilla de sujeción **16**.

- Enganche la tuerca de sujeción **3** de la pistola de pulverización en la horquilla de sujeción **16**.

Mantenimiento y servicio

Mantenimiento y limpieza

- ▶ **Antes de cualquier manipulación en la herramienta eléctrica, sacar el enchufe de red de la toma de corriente.**

Limpieza (ver figuras I–K)

Es imprescindible limpiar de forma apropiada la pistola de pulverización para lograr que funcione correctamente. El derecho a garantía se denegará en caso de no haberse efectuado una limpieza o si ésta fuese deficiente.

Siempre limpie la pistola de pulverización y el depósito de material con el diluyente correspondiente (disolvente o agua) con arreglo al material empleado.

Jamás sumerja la pistola de pulverización completa en el diluyente.

En ningún caso limpie los orificios de la boquilla y de aire de la pistola de pulverización con objetos metálicos en punta.

No vacíe el sobrante del material ya diluido en el envase del material original.

Limpie meticulosamente la pistola si ha pulverizado con ella sustancias nocivas para la salud.

- Desconecte la unidad base y accione el gatillo **9** de la pistola de pulverización para que el material pueda retornar al depósito.
- Desenrosque el depósito **8** y vacíe el sobrante de material.
- Eche algo de diluyente (disolvente o agua) en el depósito y enrósquelo firmemente en la pistola.
- Agite varias veces la pistola de pulverización.
- Conecte la unidad base y pulverice el diluyente dentro de un envase de material vacío.
- Repita los últimos tres pasos tantas veces como sea necesario hasta conseguir que salga diluyente limpio de la pistola de pulverización.
- Desconecte nuevamente la unidad base.
- Vacíe completamente el depósito **8**.
- Verifique que el tubo de aspiración y la junta del depósito **10** estén libres de material y en buen estado.

- Limpie exteriormente el depósito y la pistola de pulverización con un paño humedecido con diluyente.
- Desenrosque la tuerca de sujeción **3** y la tapa de aire **2**.
- Limpie la boquilla **11** y la aguja de la boquilla con diluyente.

De vez en cuando deberá limpiarse también la junta de la boquilla **12**.

- Desmonte la boquilla **11** y la junta de la boquilla **12**.
Si la junta de la boquilla se resistiese a ser desmontada de la pistola de pulverización, desprenda la misma empleando un objeto con punta.
- Limpie la junta de la boquilla con diluyente.
- Vuelva a montar la junta de la boquilla en la pistola de pulverización. Observe en ello que la cara con la ranura mire hacia fuera.
- Inserte la boquilla en el cuerpo de la pistola y gírela a la posición correcta.
- Coloque la tapa de aire **2** sobre la boquilla y fjela con la tuerca de sujeción **3**.

Cambio del filtro de aire (ver figura L)

Si el filtro de aire está sucio, deberá cambiarse.

- Desmonte la tapa del filtro de aire **22**.
- Sustituya el filtro de aire.
- Vuelva a montar la tapa del filtro de aire.

Eliminación del material

El diluyente y los restos de material a pulverizar deberán desecharse de manera ecológica. Observe las indicaciones del fabricante para la eliminación y las prescripciones locales sobre la eliminación de residuos peligrosos.

Los productos químicos perjudiciales para el medio ambiente no deberán acceder a la tierra, ni a las aguas subterráneas ni de superficie. ¡Jamás vierta en la canalización productos químicos perjudiciales para el medio ambiente!

Eliminación de fallos

Problema	Causa	Solución
El material pulverizado no cubre bien	Cantidad de material demasiado pequeña	Girar el regulador 5 en dirección IIII
	Separación excesiva respecto al área a tratar	Reducir la separación
	Cantidad de material pulverizado insuficiente por haberse aplicado pocas capas de pintura.	Aplicar más capas de pintura
	Material demasiado espeso	Diluir nuevamente en un 10 % el material a pulverizar y efectuar una pulverización de prueba
El material pulverizado forma goterones al aplicarlo	Se ha aplicado demasiado material	Girar el regulador 5 en dirección I
	Separación demasiado pequeña respecto al área a tratar	Aumentar la separación
	Material demasiado líquido	Agregar material del envase original (sin diluir)
	El material se ha pulverizado demasiadas veces contra el mismo punto	Decapar la pintura y no pulverizar tantas veces contra el mismo punto en el segundo intento
Pulverización demasiado basta	La cantidad de material pulverizado es excesiva	Girar el regulador 5 en dirección I
	Boquilla 11 sucia	Limpiar boquilla
	La presión generada en el depósito 8 es demasiado baja	Enroscar a fondo el depósito de material en la pistola de pulverización
	Material demasiado espeso	Diluir nuevamente en un 10 % el material a pulverizar y efectuar una pulverización de prueba
	Filtro de aire muy sucio	Cambio del filtro de aire
Neblina de pintura excesiva	Se ha aplicado demasiado material	Girar el regulador 5 en dirección I
	Separación excesiva respecto al área a tratar	Reducir la separación

Problema	Causa	Solución
El chorro pulverizado es pulsante	Muy poco material en el depósito	Rellenar material
	Orificio de salida de aire del tubo de aspiración 10 obturado	Limpiar el tubo de aspiración y el orificio
	Filtro de aire muy sucio	Cambio del filtro de aire
	Material demasiado espeso	Diluir nuevamente en un 10 % el material a pulverizar y efectuar una pulverización de prueba
El material pulverizado gotea por la boquilla	Material adherido a la boquilla 11 y a la tapa de aire 2	Limpiar la boquilla y la tapa de aire
	Boquilla 11 desgastada	Cambiar la boquilla
	Boquilla 11 floja	Apretar la tuerca de sujeción 3
No sale material por la boquilla	Boquilla 11 obstruida	Limpiar boquilla
	Tubo de aspiración 10 obstruido	Limpiar el tubo de aspiración
	Orificio de salida de aire del tubo de aspiración 10 obturado	Limpiar el tubo de aspiración y el orificio
	Tubo de aspiración 10 flojo	Meter a presión el tubo de aspiración
	No se genera presión en el depósito 8	Enroscar a fondo el depósito de material en la pistola de pulverización
	Material demasiado espeso	Diluir nuevamente en un 10 % el material a pulverizar y efectuar una pulverización de prueba

Mantenimiento

Si a pesar de los esmerados procesos de fabricación y control, la herramienta eléctrica llegase a averiarse, la reparación deberá encargarse a un servicio técnico autorizado para herramientas eléctricas Bosch.

Para cualquier consulta o pedido de piezas de repuesto es imprescindible indicar el nº de artículo de 10 dígitos que figura en la placa de características de la herramienta eléctrica.

Servicio técnico y atención al cliente

El servicio técnico le asesorará en las consultas que pueda Ud. tener sobre la reparación y mantenimiento de su producto, así como sobre piezas de recambio. Los dibujos de despiece e informaciones sobre las piezas de recambio las podrá obtener también en internet bajo:

www.bosch-pt.com

Nuestro equipo de asesores técnicos le orientará gustosamente en cuanto a la adquisición, aplicación y ajuste de los productos y accesorios.

España

Robert Bosch España, S.A.
Departamento de ventas
Herramientas Eléctricas
C/Hermanos García Noblejas, 19
28037 Madrid
Tel. Asesoramiento al cliente: +34 (0901) 11 66 97
Fax: +34 (091) 327 98 63

Venezuela

Robert Bosch S.A.
Final Calle Vargas. Edf. Centro Berimer P.B.
Boleita Norte
Caracas 107
Tel.: +58 (02) 207 45 11

México

Robert Bosch S.A. de C.V.
Tel. Interior: +52 (01) 800 627 1286
Tel. D.F.: +52 (01) 52 84 30 62
E-Mail: arturo.fernandez@mx.bosch.com

Argentina

Robert Bosch Argentina S.A.
Av. Córdoba 5160
C1414BAW Ciudad Autónoma de Buenos Aires
Atención al Cliente
Tel.: +54 (0810) 555 2020
E-Mail: herramientas.bosch@ar.bosch.com

Perú

Autorex Peruana S.A.
República de Panamá 4045,
Lima 34
Tel.: +51 (01) 475-5453
E-Mail: vhe@autorex.com.pe

Chile

EMASA S.A.
Irrazával 259 – Ñuñoa
Santiago
Tel.: +56 (02) 520 3100
E-Mail: emasa@emasa.cl

Eliminación

La pistola de pulverización, unidad base, accesorios y embalajes deberán someterse a un proceso de recuperación que respete el medio ambiente.

Para efectuar un reciclaje selectivo se han identificado las piezas de plástico.

Sólo para los países de la UE:

¡No arroje las herramientas eléctricas a la basura!

Conforme a la Directriz Europea 2002/96/CE sobre aparatos eléctricos y electrónicos inservibles, tras su transposición en ley nacional, deberán acumularse por separado las herramientas eléctricas para ser sometidas a un reciclaje ecológico.

Reservado el derecho de modificación.

Indicações gerais de advertência para ferramentas eléctricas

⚠ ATENÇÃO Leia todas as indicações de segurança e as instruções, inclusive as folhas de dados de segurança fornecidas com as tintas e solventes e as placas de advertência sobre os recipientes. O desrespeito das indicações de segurança e das instruções pode causar choque eléctrico, queimaduras e/ou graves lesões.

Guardar todas as indicações de segurança e as instruções para futuras consultas.

O termo “Ferramenta eléctrica” utilizado nas indicações de segurança refere-se a ferramentas eléctricas operadas com corrente eléctrica (com cabo de rede) e a ferramentas eléctricas operadas com acumulador (sem cabo de rede).

1) Segurança no local de trabalho

a) Manter crianças e outras pessoas afastadas da ferramenta eléctrica durante a utilização. No caso de distração é possível que seja perdido o controle sobre o aparelho.

2) Segurança eléctrica

a) A ficha de conexão da ferramenta eléctrica deve caber na tomada. A ficha não deve ser modificada de maneira alguma. Não utilizar uma ficha de adaptação junto com ferramentas eléctricas protegidas por ligação à terra. Fichas não modificadas e tomadas apropriadas reduzem o risco de um choque eléctrico.

b) Manter o aparelho afastado de chuva ou de humidade. A infiltração de água numa ferramenta eléctrica aumenta o risco de choque eléctrico.

c) Não usar o cabo de forma indevida, como para por exemplo transportar a ferramenta eléctrica, para pendurá-la ou para puxar a ficha da tomada. Manter o cabo afastado de calor, óleo, cantos afiados ou partes do aparelho em movimento. Cabos danificados ou emaranhados aumentam o risco de um choque eléctrico.

d) Se trabalhar com uma ferramenta eléctrica ao ar livre, só deverá utilizar cabos de extensão homologados para áreas exteriores. A utilização de um cabo de extensão apropriado para áreas exteriores reduz o risco de um choque eléctrico.

e) Se não for possível evitar o funcionamento da ferramenta eléctrica em áreas húmidas, deverá ser utilizado um disjuntor de corrente de avaria. A utilização de um disjuntor de corrente de avaria reduz o risco de um choque eléctrico.

3) Segurança de pessoas

a) Utilizar equipamento de protecção pessoal e sempre óculos de protecção. Utilização de equipamento de protecção pessoal, como máscara de pó e sapatos de segurança antiderrapantes. Capacete de segurança ou protecção auricular, de acordo com o tipo e aplicação da ferramenta eléctrica, reduzem o risco de lesões.

4) Utilização e tratamento da ferramenta eléctrica

a) Não utilizar uma ferramenta eléctrica com um interruptor defeituoso. Uma ferramenta eléctrica que não pode mais ser ligada nem desligada, é perigosa e deve ser reparada.

b) Guardar ferramentas eléctricas, não utilizadas, fora do alcance das crianças. Não permita que pessoas que não estejam familiarizadas com o aparelho ou que não tenham lido estas instruções, utilizem o aparelho. Ferramentas eléctricas são perigosas se forem utilizadas por pessoas inexperientes.

c) Utilizar a ferramenta eléctrica, os acessórios e as ferramentas de trabalho, etc. de acordo com as instruções. Considerar as condições de trabalho e a tarefa a ser executada. A utilização de ferramentas eléctricas para outras tarefas a não ser as aplicações previstas, pode levar a situações perigosas.

5) Assistência

- a) **Só permita que a sua ferramenta eléctrica seja reparada por pessoal especializado e qualificado e só com peças de reposição originais.** Desta forma é assegurada a segurança do aparelho.

Indicações de segurança para sistemas de pulverização fina

- ▶ **Manter o seu lugar de trabalho sempre limpo, bem iluminado e livre de recipientes de tintas e de solventes, panos e outros materiais inflamáveis.** Possível perigo de combustão instantânea. Mantenha extintores/aparelhos extintores operacionais sempre à disposição.
- ▶ **Assegure uma boa ventilação na área de pulverização e suficiente ar fresco em todo o recinto.** Solventes inflamáveis evaporados criam um ambiente explosivo.
- ▶ **Não pulverizar nem limpar com materiais com um ponto de inflamação inferior a 21 °C. Utilizar materiais de base aquosa, de hidrocarbonetos não voláteis ou materiais semelhantes.** Solventes inflamáveis voláteis criam um ambiente explosivo.
- ▶ **Não pulverizar nas proximidades de fontes de ignição, como faíscas electrostáticas, chamas abertas, objectos quentes, motores, cigarros, e faúlhas produzidas ao conectar e desconectar cabos eléctricos ou durante o comando de interruptores.** Estas fontes de faúlhas podem levar a uma inflamação do ambiente.
- ▶ **Não pulverizar materiais dos quais não esteja certo de que apresentem perigo ou não.** Materiais desconhecidos podem criar ambientes perigosos.
- ▶ **Ao pulverizar, ou durante o manuseio com produtos químicos, deveria usar adicionalmente um equipamento de protecção pessoal, como respectivas luvas protectoras e máscara protectora ou máscara de protecção respiratória.** O uso de equipamentos de protecção para as respectivas condições reduz a exposição a substâncias nocivas.
- ▶ **Não pulverize sobre si mesmo nem sobre outras pessoas nem animais. Mantenha as suas mãos e as outras partes do corpo afastadas do jacto de pulverização. Se o jacto de pulverização penetrar na pele, deverá consultar imediatamente um médico.** O material pulverizado pode penetrar na pele, até mesmo através de uma luva, e ser injectado no seu corpo.
- ▶ **Não trate da injeção como se fosse um simples corte.** Um jacto de alta pressão pode injectar substâncias venenosas no corpo e levar a graves lesões. No caso de uma injeção na pele, entre imediatamente em contacto com um médico.
- ▶ **Tenha atenção para eventuais perigos do material de pulverização. Observe as marcações no recipiente ou as informações do fabricante do material de pulverização, inclusive a solicitação de uso de um equipamento de protecção pessoal.** As instruções do fabricante devem ser seguidas para reduzir o risco de lesões provocadas por fogo, assim como por venenos, e substâncias cancerígenas, etc.
- ▶ **Só utilizar os bocais especificados pelo fabricante. Jamais pulverizar sem a protecção de bocal montada.** A utilização de um bocal especial, com uma protecção de bocal apropriada, reduz a possibilidade de um jacto de alta pressão penetrar na pele e injectar venenos no corpo.



- ▶ **Cuidado ao limpar e substituir os bocais. Se um bocal for obstruído durante a pulverização, deverá seguir as instruções do fabricante para desligar o aparelho e descarregar a pressão antes de remover e limpar o bocal.** Líquidos sob alta pressão podem penetrar na pele, injectar veneno no corpo e portanto causar graves lesões.
- ▶ **Manter a ficha do cabo de rede e o gatilho da pistola de pulverização livres de tintas e de outros líquidos. Jamais segurar o cabo pelas tomadas de ligação para apoiá-lo.** O desrespeito pode ter um choque eléctrico como consequência.

Descrição de funções



Devem ser lidas todas as indicações de advertência e todas as instruções. O desrespeito das advertências e instruções apresentadas abaixo pode causar choque eléctrico, incêndio e/ou graves lesões.

Utilização conforme as disposições

A ferramenta eléctrica é exclusivamente destinada para pulverizar tintas, cores transluzentes, cores de fundo, vernizes, vernizes de acabamento para veículos, mordentes, produtos de preservação de madeira, produtos fitossanitários, óleos e desinfectantes.

A ferramenta eléctrica não é apropriada para a aplicação de tintas de latex, lixívias, materiais de revestimento ácidos, materiais de pulverização granulados e que contenham partículas sólidas nem de materiais com inibição de pulverização e de gotejamento.

Só utilizar a ferramenta eléctrica se puder avaliar exactamente todas as funções e se for capaz de exetá-las sem limitações ou se tiver sido respectivamente instruído.

Componentes ilustrados

A numeração dos componentes ilustrados refere-se à apresentação da ferramenta eléctrica na página de esquemas.

1 Pistola de pulverização

2 Tampa de ar

3 Porca de capa

4 Marcação para o fecho SDS

5 Roda de ajuste para a quantidade do material de pulverização

6 Conexão da mangueira (Pistola de pulverização)

7 Extensão dos pés (só para recipiente de 800 ml)

8 Recipiente para material de pulverização, 600 ml
Recipiente para material de pulverização, 800 ml*

9 Interruptor de comando

10 Tubo montante com vedação do recipiente

11 Bocal

12 Vedação do bocal

13 Mangueira de ar

14 Fecho SDS

15 Unidade de base

16 Braçadeira de fixação

17 Olhal para o cinto de transporte

18 Interruptor de ligar-desligar

19 Conexão da mangueira (Unidade de base)

20 Cinto de transporte

21 Copo graduado

22 Cobertura do filtro de ar

*Acessórios apresentados ou descritos não pertencem ao volume de fornecimento.

52 | Português

Informação sobre ruídos/vibrações

Valores de medição averiguados conforme EN 60745.

O nível de pressão acústica avaliado como A do aparelho é tipicamente 74 dB(A). Incerteza K=3 dB.

O nível de ruído durante o trabalho pode ultrapassar 80 dB(A).

Usar protecção auricular!

A vibração de mão e braço é tipicamente inferior a 2,5 m/s².

Dados técnicos

Sistema de pulverização fina	PFS 65	
Nº do produto		3 603 B06 1..
Potência nominal consumida	W	280
Potência de fluxo	g/min	130
Potência de pulverização	W	65
Dispêndio de tempo para 5 m ² aplicação de tinta	min	10
Volume do recipiente para o material de pulverização	ml	600
Comprimento da mangueira de ar	m	1,8
Peso conforme EPTA-Procedure 01/2003	kg	2,8
Classe de protecção		□/II

Observar o número de produto na placa de características da sua ferramenta eléctrica. A designação comercial das ferramentas eléctricas individuais pode variar.

Declaração de conformidade 

Declaramos sob nossa exclusiva responsabilidade de que o produto descrito em "Dados técnicos" cumpre as seguintes normas ou documentos normativos: EN 60335 conforme as disposições das directivas 2004/108/CE, 98/37/CE (até 28.12.2009), 2006/42/CE (a partir de 29.12.2009).

Processo técnico em:

Robert Bosch GmbH, Dept. PT/ESC,
D-70745 Leinfelden-Echterdingen

Dr. Egbert Schneider
Senior Vice President
Engineering

Dr. Eckerhard Strötgen
Head of Product
Certification

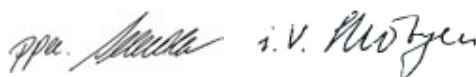

19.12.2007, Robert Bosch GmbH, Power Tools Division
D-70745 Leinfelden-Echterdingen

Montagem

- ▶ **Antes de todos trabalhos na ferramenta eléctrica deverá puxar a ficha de rede da tomada.**

Conectar a mangueira de ar (veja figuras A1 - A2)

- Abrir a braçadeira de fixação **16** e desenrolar a mangueira de ar **13**.
- Remover as tampas de protecção das duas extremidades da mangueira de ar

Conexão a uma pistola de pulverização:

- Encaixar um fecho SDS **14** da mangueira de ar firmemente na conexão da pistola de pulverização **6**, de acordo com a marcação de seta.
- Girar o fecho SDS até o travamento engatar audivelmente.

Conexão da unidade de base:

- Encaixar o segundo fecho SDS da mangueira de ar na conexão da unidade de base **19**, de acordo com a marcação de seta.
- Girar o fecho SDS até o travamento engatar audivelmente.

Nota: Após a utilização é necessário proteger novamente as extremidades com as capas de protecção.

Fixar o cinto de transporte (veja figura B)

Para que possa alcançar bem todas as superfícies a serem trabalhadas e trabalhar com flexibilidade, poderá pendurar a unidade de base com um cinto de transporte **20**.

- Enganchar uma extremidade do cinto em cada olhal **17**.

Serviço

Preparação de trabalho

- ▶ **Não são admissíveis trabalhos de pulverização perto de águas nem nas respectivas superfícies vizinhas.**

Observe a compatibilidade com o meio ambiente ao comprar tintas, vernizes e produtos de pulverização.

Preparar a superfície a ser pulverizada

Nota: Cobrir bem e amplamente a área em volta da superfície a ser pulverizada.

A névoa de pulverização contamina o meio-ambiente. Aquando da utilização em interiores é possível que todas as superfícies não cobertas sejam sujas.

A superfície de pulverização deve estar limpa, seca e desengordurada.

- Superfícies lisas devem ser tornadas ásperas e em seguida será necessário remover o pó.

Diluir o material de pulverização

- ▶ **Ao pulverizar deverá observar que o material de pulverização e o diluente correspondam.** Se for utilizada uma diluição errada, poderão se formar grumos que podem entupir a pistola de pulverização.

Material de pulverização	diluição recomendada
Produtos de preservação de madeira, mordentes, óleos, cores transluzentes	não diluídos
Produtos de desinfecção, produtos fitossanitários	não diluídos
Vernizes a base de solvente ou a base de água, aplicações de primário, vernizes de protecção para automóveis, cores transluzentes de película espessa	diluído no mínimo 10 %

Para material de pulverização que deve ser diluído, proceda da seguinte maneira:

- Pegue o copo graduado **21**.
- Misturar bem o material de pulverização.
- Encher suficiente material de pulverização no recipiente para o material para pulverização **8**. (veja “Encher material de pulverização”, página 54)
- Diluir o material de pulverização por 10 % com produto diluente. P. ex.:

Quantidade de saída do material de pulverização [ml]	200	300	400	500
Produto diluente [ml]	20	30	40	50

- Misturar bem o material de pulverização.
- Executar uma pulverização de ensaio sobre uma superfície de teste. (veja “Pulverizar”, página 54)

Se for obtido um óptimo resultado de pulverização, poderá começar a pulverizar.

ou

Se o resultado de pulverização não for satisfatório ou se não sair tinta nenhuma, proceda como descrito em “Eliminação de avarias” na página 57.

Encher material de pulverização (veja figuras C1 – C2)

▶ **Antes de todos trabalhos na ferramenta eléctrica deverá puxar a ficha de rede da tomada.**

- Desatarraxar o recipiente **8** da pistola de pulverização.
- Girar o tubo montante **10** de modo que o material de pulverização possa ser pulverizado quase sem deixar restos:

para trabalhos de pulverização em objectos horizontais	para frente no sentido do bocal
para trabalhos de pulverização por cima da cabeça	para trás no sentido do punho

- Encher material de pulverização no recipiente e aparafusá-lo firmemente na pistola de pulverização.

Volocação em serviço

▶ **Observar a tensão de rede! A tensão da fonte de corrente deve coincidir com a indicada na chapa de identificação da ferramenta eléctrica. Ferramentas eléctricas marcadas para 230 V também podem ser operadas com 220 V.**

- ▶ **Observe que a unidade de base não possa aspirar pó nem outras sujidades durante o funcionamento.**
- ▶ **Observe que a unidade de base nunca seja pulverizada.**

Ligar

- Introduzir a ficha de rede na tomada.
- Segurar a pistola de pulverização com a mão e apontá-la na direcção da superfície a ser pulverizada.
- Primeiro deverá premir o interruptor de ligar-desligar **18**.
- Premir o interruptor de comando **9** da pistola de pulverização.

Nota: Quando a unidade de base está ligada, sai sempre ar do bocal **11**.

Desligar

- Soltar o interruptor de comando **9** e premir o interruptor de ligar-desligar **18**.
- Puxar a ficha de rede da tomada.

Indicações de trabalho

Pulverizar (ver figuras D–E)

Nota: Observe a direcção do vento ao utilizar a ferramenta eléctrica ao ar livre.

- Sempre realizar uma pulverização de teste e ajustar a pulverização e a quantidade do material de pulverização de acordo com o material de pulverização. (Os ajustes encontram-se nos trechos a seguir)
- É imprescindível segurar a pistola de pulverização numa distância uniforme de 5 – 15 cm verticalmente ao objecto a ser pulverizado.
- Começar o processo de pulverização fora da superfície a ser pulverizada.
- Movimentar a pistola de pulverização uniformemente na transversal ou para cima e para baixo de acordo com o ajuste da pulverização. Uma qualidade uniforme da superfície é alcançada se as pistas forem sobrepostas por 4 – 5 cm.
- Evitar interrupções dentro da superfície a ser pulverizada.

Uma condução uniforme da pistola de pulverização produz uma qualidade uniforme da superfície.

Uma distância e um ângulo de pulverização irregulares levam a uma forte formação de neblina de tinta e portanto a uma superfície irregular.







- Terminar o processo de pulverização fora da superfície a ser pulverizada.

Nunca pulverizar o material de pulverização até o recipiente estar completamente vazio. Quando o tubo montante não estiver mais mergulhado no material de pulverização, a neblina de pulverização é interrompida e o resultado é uma superfície irregular.

Se o material de pulverização se depositar no bocal e na tampa de ar, deverá limpar ambas as peças com o solvente utilizado.

Ajustar a vaporização (veja figura F)**► Jamais accionar o interruptor de comando 9 enquanto estiver a ajustar a tampa de ar 2.**

- Afrouxar a porca de capa **3**.
- Girar a capa de ar **2** para a posição desejada.
- Reapertar bem a porca de capa.

Tampa de ar	Jacto	Aplicação
		A jacto plano vertical para o sentido horizontal de trabalho
		B Jacto plano horizontal para o sentido vertical de trabalho
		C Jacto cilíndrico para cantos, bordas e locais de difícil acesso

Ajustar a quantidade do material de pulverização (veja figura G)

- Girar a roda de ajuste **5** para ajustar a quantidade desejada do material de pulverização:
I: mínima quantidade do material de pulverização,
IIII: máxima quantidade do material de pulverização.

Quantidade do material de pulverização**Ajuste**

Demasiado material de pulverização na superfície a ser pulverizada:

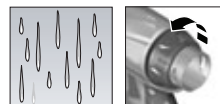

A quantidade de material de pulverização deve ser reduzida.

- Girar a roda de ajuste **5** no sentido **I**.

Muito pouco material de pulverização na superfície a ser pulverizada:

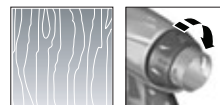

A quantidade de material de pulverização deve ser aumentada.

- Girar a roda de ajuste **5** no sentido **IIII**.

Apoio da pistola de pulverização (veja figura H)

Para o apoio, a pistola de pulverização pode ser pendurada na braçadeira de fixação **16**.

- Pendurar a pistola de pulverização com a porca de capa **3** na braçadeira de fixação **16**.

Manutenção e serviço

Manutenção e limpeza

- ▶ **Antes de todos trabalhos na ferramenta eléctrica deverá puxar a ficha de rede da tomada.**

Limpeza (veja figuras I–K)

Uma limpeza correcta é condição preliminar para o funcionamento impecável da pistola de pulverização. No caso de uma limpeza incorrecta ou de falta de limpeza, não haverá quaisquer direitos de garantia.

Limpar a pistola de pulverização e o recipiente do material de pulverização sempre com o respectivo diluente (solvente ou água) do material de pulverização utilizado.

Jamais mergulhar a completa pistola de pulverização no produto de limpeza.

Limpar os orifícios de bocal e os orifícios de ar da pistola de pulverização com objectos metálicos pontudos.

Jamais juntar material de pulverização diluído ao material de pulverização original.

Limpar bem a pistola de pulverização se tiver utilizado produtos de pulverização nocivos à saúde.

- Desligar a unidade de base e premir o interruptor de comando **9** da pistola de pulverização, para que o material de pulverização possa escorrer de volta para dentro do recipiente.
- Desatarraxar o recipiente **8** e esvaziar o resto do material de pulverização.
- Encher o produto diluente (solvente ou água) no recipiente e atarraxá-lo firmemente na pistola de pulverização.
- Sacudir várias vezes a pistola de pulverização.
- Ligar a unidade de base e pulverizar o produto diluente numa lata de material vazia.
- Repetir os últimos três passos até sair produto diluente claro da pistola de pulverização.
- Desligar novamente a unidade de base.
- Esvaziar completamente o recipiente **8**.

- Controlar se o tubo montante, com a vedação do recipiente **10**, está livre de material de pulverização e não está danificado.
- Limpar o recipiente e a pistola de pulverização por fora com um pano humedecido com um diluente.
- Desatarraxar a porca de capa **3** e a tampa de ar **2**.
- Limpar o bocal **11** e a agulha do bocal com produto diluente.

De vez em quando também deverá limpar a vedação do bocal **12**.

- Retirar o bocal **11** e a vedação do bocal **12**. Se necessário poderá usar um objecto pontudo como ajuda, já que a vedação do bocal está firmemente posicionada.
- Limpar a vedação do bocal com um produto diluente.
- Recolocar a vedação do bocal na pistola de pulverização. Observe que a ranhura mostre no sentido contrário da pistola de pulverização.
- Colocar o bocal no corpo da pistola de pulverização e girá-lo na posição correcta.
- Colocar a tampa de ar **2** no bocal e atarraxá-la firmemente com a porca de capa **3**.

Substituir o filtro de ar (veja figura L)

O filtro de ar deve ser trocado se estiver sujo.

- Retirar a cobertura do filtro de ar **22**.
- Substituir o filtro de ar.
- Recolocar a cobertura do filtro de ar.

Eliminação de material

Os produtos diluentes e os restos de material de pulverização devem ser eliminados de forma compatível com o meio ambiente. Observe as indicações de eliminação do fabricante e as directivas locais para a eliminação de resíduos perigosos.

Produtos químicos nocivos ao meio ambiente não devem entrar em contacto com o solo, com lençóis freáticos nem com águas. Jamais deitar produtos químicos nocivos ao meio ambiente na canalização!

Eliminação de avarias

Problema	Causa	Solução
O material de pulverização não cobre correctamente	A quantidade de material de pulverização é pequena demais	Girar a roda de ajuste 5 no sentido IIII
	A distância da superfície a ser pulverizada é grande demais	Reduzir a distância de pulverização
	Insuficiente quantidade de material de pulverização na superfície a ser pulverizada, raramente é pulverizado sobre a superfície a ser pulverizada	Pulverizar mais frequentemente sobre a superfície a ser pulverizada
	O material de pulverização é viscoso demais	Diluir o material de pulverização por mais outros 10 % e executar uma pulverização de ensaio
O material de pulverização escorre após a aplicação	Foi aplicado demasiado material de pulverização	Girar a roda de ajuste 5 no sentido I
	A distância da superfície a ser pulverizada é curta demais	Aumentar a distância de pulverização
	O material de pulverização é líquido demais	Adicionar material de pulverização original
	Foi pulverizado muitas vezes no mesmo lugar	Remover a tinta e da segunda tentativa de pulverização, não pulverize tantas vezes sobre o mesmo lugar
Pulverização muito grosseira	Demasiada quantidade de material de pulverização	Girar a roda de ajuste 5 no sentido I
	Bocal 11 sujo	Limpar o bocal
	Pressão insuficiente no recipiente 8	Atarraxar o recipiente com o material de pulverização correctamente na pistola de pulverização
	O material de pulverização é viscoso demais	Diluir o material de pulverização por mais outros 10 % e executar uma pulverização de ensaio
	Filtro de ar muito sujo	Substituir o filtro de ar
Neblina de tinta demasiado forte	Foi aplicado demasiado material de pulverização	Girar a roda de ajuste 5 no sentido I
	A distância da superfície a ser pulverizada é grande demais	Reduzir a distância de pulverização

58 | Português

Problema	Causa	Solução
O jacto de pulverização pulsa	Quantidade insuficiente de material de pulverização no recipiente	Encher mais material de pulverização
	O orifício de evacuação de ar no tubo montante 10 está obstruído	Limpar o tubo montante e o orifício
	Filtro de ar muito sujo	Substituir o filtro de ar
	O material de pulverização é viscoso demais	Diluir o material de pulverização por mais outros 10 % e executar uma pulverização de ensaio
O material de pulverização pinga do bocal	Depósito de material de pulverização no bocal 11 e na tampa de ar 2	Limpar o bocal e a tampa de ar
	Bocal 11 gasto	Substituir o bocal
	O bocal 11 está frouxo	Apertar a porca de capa 3
Não sai material de pulverização do bocal	Bocal 11 obstruído	Limpar o bocal
	Tubo montante 10 obstruído	Limpar o tubo montante
	O orifício de evacuação de ar no tubo montante 10 está obstruído	Limpar o tubo montante e o orifício
	Tubo montante 10 frouxo	Encaixar o tubo montante
	Pressão insuficiente no recipiente 8	Atarraxar o recipiente com o material de pulverização correctamente na pistola de pulverização
	O material de pulverização é viscoso demais	Diluir o material de pulverização por mais outros 10 % e executar uma pulverização de ensaio

Manutenção

Se a ferramenta eléctrica falhar apesar de cuidadosos processos de fabricação e de teste, a reparação deverá ser executada por uma oficina de serviço autorizada para ferramentas eléctricas Bosch.

Para todas as questões e encomendas de peças sobressalentes é imprescindível indicar o número de produto de 10 dígitos como consta na placa de características da ferramenta eléctrica.

Serviço pós-venda e assistência ao cliente

O serviço pós-venda responde às suas perguntas a respeito de serviços de reparação e de manutenção do seu produto, assim como das peças sobressalentes. Desenhos explodidos e informações sobre peças sobressalentes encontram-se em:

www.bosch-pt.com

A nossa equipa de consultores Bosch esclarece com prazer todas as suas dúvidas a respeito da compra, aplicação e ajuste dos produtos e acessórios.

Portugal

Robert Bosch LDA
Avenida Infante D. Henrique
Lotes 2E – 3E
1800 Lisboa
Tel.: +351 (021) 8 50 00 00
Fax: +351 (021) 8 51 10 96

Brasil

Robert Bosch Ltda.
Caixa postal 1195
13065-900 Campinas
Tel.: +55 (0800) 70 45446
E-Mail: sac@bosch-sac.com.br

Eliminação

A pistola de pulverização, a unidade de base, os acessórios e as embalagens devem ser dispostos para uma reciclagem de matéria prima de forma ecológica.

As peças de plástico são marcadas para uma reciclagem sortida.

Apenas países da União Europeia:



Não deitar ferramentas eléctricas no lixo doméstico!

De acordo com a directiva europeia 2002/96/CE para aparelhos eléctricos e electrónicos velhos, e com as respectivas realizações nas leis nacionais, as ferramentas eléctricas que não servem mais para a utilização, devem ser enviadas separadamente a uma reciclagem ecológica.

Sob reserva de alterações.

Avvertenze generali di pericolo per elettroutensili

⚠ AVVERTENZA Leggere tutte le avvertenze di pericolo e le istruzioni operative, comprese le schede tecniche di sicurezza fornite relative alle vernici ed ai solventi nonché le indicazioni di pericolo riportate sui contenitori. In caso di mancato rispetto delle avvertenze di pericolo e delle istruzioni operative si potrà creare il pericolo di scosse elettriche, incendi e/o incidenti gravi.

Conservare tutte le avvertenze di pericolo e le istruzioni operative per ogni esigenza futura.

Il termine «elettrotensile» utilizzato nelle avvertenze di pericolo si riferisce ad utensili elettrici alimentati dalla rete (con linea di allacciamento) ed ad utensili elettrici alimentati a batteria (senza linea di allacciamento).

1) Sicurezza della postazione di lavoro

a) Tenere lontano i bambini ed altre persone durante l'impiego dell'elettrotensile. Eventuali distrazioni potranno comportare la perdita del controllo sull'elettrotensile.

2) Sicurezza elettrica

a) La spina di allacciamento alla rete dell'elettrotensile deve essere adatta alla presa. Evitare assolutamente di apportare modifiche alla spina. Non impiegare adattatori insieme ad elettrotensili dotati di collegamento a terra. Le spine non modificate e le prese adatte riducono il rischio di scosse elettriche.

b) Custodire l'apparecchio al riparo dalla pioggia e dall'umidità. La penetrazione di acqua in un elettrotensile aumenta il rischio di una scossa elettrica.

c) Non usare il cavo per scopi diversi da quelli previsti ed, in particolare, non usarlo per trasportare o per appendere l'elettrotensile oppure per estrarre la spina dalla presa di corrente. Non avvicinare

il cavo a fonti di calore, olio, spigoli taglienti e neppure a parti di apparecchi in movimento. Cavi danneggiati o aggrovigliati aumentano il rischio di scosse elettriche.

d) Qualora si desideri usare l'elettrotensile all'aperto, impiegare esclusivamente cavi di prolunga che siano adatti per l'impiego all'esterno. L'uso di un cavo di prolunga omologato per l'impiego all'esterno riduce il rischio d'insorgenza di scossa elettrica.

e) Qualora non fosse possibile evitare di utilizzare l'elettrotensile in ambiente umido, utilizzare un interruttore di sicurezza. L'uso di un interruttore di sicurezza riduce il rischio di una scossa elettrica.

3) Sicurezza delle persone

a) Indossare sempre equipaggiamento protettivo personale nonché occhiali protettivi. Indossare equipaggiamento protettivo personale come mascherina per la polvere, scarpe protettive antiscivolo, elmo di protezione o protezione per l'udito, a seconda del tipo e di impiego dell'elettrotensile, riduce il rischio di infortuni.

4) Trattamento accurato ed uso corretto dell'elettrotensile

a) Non utilizzare mai elettrotensili con interruttori difettosi. Un elettrotensile che non può più essere acceso o spento è pericoloso e deve essere riparato.

b) Quando gli elettrotensili non vengono utilizzati, conservarli al di fuori del raggio di accesso dei bambini. Non fare usare l'apparecchio a persone che non siano abituate ad utilizzarlo o che non abbiano letto le presenti istruzioni. Gli elettrotensili sono pericolosi quando vengono utilizzati da persone non dotate di sufficiente esperienza.

c) **Utilizzare l'elettrotensile, gli accessori, gli utensili per applicazioni specifiche ecc., sempre attenendosi alle presenti istruzioni, tenendo sempre presente le condizioni di lavoro e le operazioni da effettuare.** L'impiego di elettrotensili per usi diversi da quelli esplicitamente previsti può causare situazioni di pericolo.

5) Assistenza

a) **Fare riparare l'elettrotensile esclusivamente da personale specializzato e solo impiegando pezzi di ricambio originali.** In questo modo potrà essere salvaguardata la sicurezza dell'apparecchio.

► **Non spruzzare materiali per i quali non si è a conoscenza se gli stessi rappresentano un pericolo.** Materiali sconosciuti possono creare condizioni pericolose.

► **Durante l'operazione di spruzzo oppure l'uso di prodotti chimici indossare sempre un equipaggiamento protettivo individuale supplementare come guanti di protezione adatti e maschera di protezione.** Indossando abbigliamento di protezione per le relative condizioni si riduce l'esposizione nei confronti delle sostanze pericolose.



Istruzioni di sicurezza per sistemi a microspruzzo

► **Tenere la postazione di lavoro sempre pulita, ben illuminata e sgombrata da contenitori di vernici oppure di solventi, stracci ed altri materiali infiammabili.** Possibile pericolo di autoaccensione. Tenere a disposizione in ogni momento un estintore funzionante.

► **Provvedere ad una buona aerazione nel settore di spruzzo ed a sufficiente aria fresca nell'intero ambiente.** Solventi infiammabili che evaporano creano un ambiente esplosivo.

► **Non spruzzare e pulire con materiali il cui punto di infiammabilità è al di sotto di 21 °C. Utilizzare materiali a base di acqua, di idrocarburi non volatili o materiali simili.** Solventi volatili che evaporano facilmente creano un ambiente esplosivo.

► **Non spruzzare in ambienti con fonti di elettricità statica, fiamme non protette, fiamme di accensione, oggetti bollenti, motori, sigarette e scintille provenienti dall'inserimento e disinserimento di cavi elettrici oppure dall'uso di interruttori.** Fonti di scintille di questo tipo possono causare un'accensione dell'ambiente.

► **Non spruzzare su se stessi, su altre persone oppure animali. Tenere lontano dal getto polverizzato le mani ed altre parti del corpo. Qualora il getto polverizzato dovesse penetrare nella pelle, fare intervenire immediatamente un medico.** Il liquido da spruzzare può penetrare da solo nella pelle attraverso un guanto ed essere iniettato nel corpo.

► **Non trattare la penetrazione di liquido spruzzato come un semplice taglio.** Un getto ad alta pressione può iniettare nel corpo sostanze tossiche e causare lesioni serie. In caso di una penetrazione nella pelle consultare immediatamente un medico.

► **Prestare attenzione ad eventuali pericoli del liquido da spruzzare. Osservare i contrassegni riportati sul contenitore oppure le informazioni del produttore del liquido da spruzzare, comprese le richieste relative all'impiego di equipaggiamento protettivo individuale.** Le istruzioni del produttore devono essere assolutamente osservate per ridurre il rischio di incendio nonché lesioni provocate da veleni, materiali cancerogeni ecc.

- ▶ **Utilizzare esclusivamente inserti bocchetta specificati da parte del produttore. Non spruzzare mai senza protezione della bocchetta montata.** L'impiego di un inserto bocchetta speciale con la relativa protezione della bocchetta riduce la probabilità che un getto ad alta pressione penetri nella pelle e inietti veleni nel corpo.
- ▶ **Prestare attenzione durante la pulizia ed il cambio degli inserti bocchetta. Qualora durante lo spruzzo l'inserto bocchetta dovesse ostruirsi, prima della rimozione della bocchetta per la pulizia seguire le istruzioni del produttore per lo spegnimento dell'apparecchio e lo scarico della pressione.** Liquidi sotto alta pressione possono penetrare nella pelle, iniettare veleno nel corpo e conseguentemente causare lesioni serie.
- ▶ **Mantenere libera da vernice e da altri liquidi la spina del cavo di rete ed il grilletto dell'interruttore della pistola a spruzzo. Non tenere mai il cavo per supporto ai collegamenti a spina.** Il mancato rispetto potrà creare il pericolo di scosse elettriche.

Descrizione del funzionamento



Leggere tutte le avvertenze di pericolo e le istruzioni operative. In caso di mancato rispetto delle avvertenze di pericolo e delle istruzioni operative si potrà creare il pericolo di scosse elettriche, incendi e/o incidenti gravi.

Uso conforme alle norme

L'elettrotensile è idoneo esclusivamente per la polverizzazione di vernici contenenti solventi e diluibili con acqua, vernici incolori, mani di fondo, vernici trasparenti, vernici coprenti per autovetture, coloriture, protezioni per legno, protezioni per piante, oli e disinfettanti.

L'elettrotensile non è adatto per la lavorazione di vernici a dispersione e vernici di lattice, soluzioni alcaline, emulsioni contenenti acidi, liquido da spruzzare granuloso e contenente corpuscoli nonché materiali che bloccano lo spruzzo e la formazione di gocce.

Utilizzare l'elettrotensile esclusivamente se sono state completamente valutate tutte le funzioni e possono essere effettuate senza limitazioni oppure sono state mantenute le relative istruzioni.

Componenti illustrati

La numerazione dei componenti illustrati si riferisce alla rappresentazione dell'elettrotensile sulle pagine con le rappresentazioni grafiche.

- 1 Pistola a spruzzo**
- 2** Coperchio dell'aria
- 3** Dado a risvolto
- 4** Marcatura per chiusura SDS
- 5** Rotellina di regolazione per quantità liquido da spruzzare
- 6** Collegamento tubo flessibile (pistola a spruzzo)
- 7** Prolungamento del piedino (solo per serbatoio da 800 ml)
- 8** Serbatoio per liquido da spruzzare, 600 ml
Serbatoio per liquido da spruzzare, 800 ml*
- 9** Interruttore di comando
- 10** Tubo montante con guarnizione del serbatoio
- 11** Bocchetta
- 12** Guarnizione della bocchetta
- 13** Tubo flessibile dell'aria
- 14** Chiusura SDS
- 15** Unità di base
- 16** Fermaglio di fissaggio
- 17** Asola per cinghia portante
- 18** Interruttore di avvio/arresto
- 19** Collegamento tubo flessibile (unità di base)
- 20** Cinghia portante
- 21** Recipiente graduato
- 22** Copertura del filtro dell'aria

*L'accessorio illustrato o descritto nelle istruzioni per l'uso non è compreso nella fornitura standard.

Informazioni sulla rumorosità e sulla vibrazione

Valori misurati conformemente alla norma EN 60745.

Il livello di pressione acustica stimato A della macchina ammonta a 74 dB(A). Incertezza della misura K=3 dB.

Il livello di rumore durante il lavoro può superare 80 dB(A).

Usare la protezione acustica!

La vibrazione su mano-braccio è inferiore a $2,5 \text{ m/s}^2$.

Dati tecnici

Sistema a microspruzzo	PFS 65	
Codice prodotto		3 603 B06 1..
Potenza nominale assorbita	W	280
Potenza di alimentazione	g/min	130
Potenza di polverizzazione	W	65
Tempo richiesto per 5 m ² mano di colore	min	10
Volume del serbatoio per il liquido da spruzzare	ml	600
Lunghezza del tubo flessibile dell'aria	m	1,8
Peso in funzione della EPTA-Procedure 01/2003	kg	2,8
Classe di sicurezza		□/II

Si prega di tenere presente il codice prodotto applicato sulla targhetta di costruzione del Vostro elettroutensile. Le descrizioni commerciali di singoli elettroutensili possono variare.

Dichiarazione di conformità

Assumendone la piena responsabilità, dichiariamo che il prodotto descritto nei «Dati tecnici» è conforme alle seguenti normative ed ai relativi documenti: EN 60335 in base alle prescrizioni delle direttive 2004/108/CE, 98/37/CE (fino al 28.12.2009), 2006/42/CE (a partire dal 29.12.2009).

Fascicolo tecnico presso:
Robert Bosch GmbH, Dept. PT/ESC,
D-70745 Leinfelden-Echterdingen

Dr. Egbert Schneider Dr. Eckerhard Strötgen
Senior Vice President Head of Product
Engineering Certification

Egbert Schneider *Eckerhard Strötgen*

19.12.2007, Robert Bosch GmbH, Power Tools Division
D-70745 Leinfelden-Echterdingen

Montaggio

- ▶ **Prima di qualunque intervento sull'elettrotensile estrarre la spina di rete dalla presa.**

Collegamento del tubo flessibile dell'aria (vedi Figure A1 - A2)

- Aprire il fermaglio di fissaggio **16** e srotolare il tubo flessibile dell'aria **13**.
- Rimuovere i cappucci di protezione da entrambe le estremità del tubo flessibile dell'aria

Collegamento alla pistola a spruzzo:

- Inserire saldamente una chiusura SDS **14** del tubo flessibile dell'aria conformemente alla marcatura con freccia nel collegamento della pistola a spruzzo **6**.
- Ruotare la chiusura SDS fino a quando il bloccaggio scatta in posizione in modo percepibile.

Collegamento dell'unità di base:

- Inserire saldamente la seconda chiusura SDS del tubo flessibile dell'aria conformemente alla marcatura con freccia nel collegamento dell'unità di base **19**.
- Ruotare la chiusura SDS fino a quando il bloccaggio scatta in posizione in modo percettibile.

Nota bene: Al termine dell'uso proteggere nuovamente le estremità del tubo flessibile con i cappucci di protezione.

Fissaggio della cinghia portante (vedi figura B)

Affinché le superfici da trattare possano essere ben raggiunte e sia possibile muoversi senza impedimenti, l'unità di base può essere messa a tracolla con la cinghia portante **20**.

- Agganciare in ogni occhiello **17** un'estremità della cinghia.

Uso

Pianificazione operativa

- ▶ **Non sono permessi lavori di spruzzatura al bordo di acque oppure su superfici limitrofe in bacino d'utenza nelle immediate vicinanze.**

Comperando colori, vernici e liquidi da spruzzare prestare attenzione alla loro compatibilità ambientale.

Preparazione della superficie da spruzzare

Nota bene: Coprire ampiamente e accuratamente l'area adiacente alla superficie da spruzzare.

La nebbia polverizzata inquina l'ambiente. In caso di impiego in ambienti interni, tutte le superfici non coperte possono essere sporcate.

La superficie da spruzzare deve essere pulita, asciutta e sgrassata.

- Granulare superfici lisce e rimuovere successivamente la polvere abrasiva.

Diluizione del liquido da spruzzare

- ▶ **In fase di diluizione prestare attenzione affinché il liquido da spruzzare e la diluizione siano compatibili.** In caso di impiego di una diluizione sbagliata possono formarsi grumi che ostruiscono la pistola a spruzzo.

Liquido da spruzzare	Diluizione consigliata
Protezione per legno, coloriture, oli, vernici incolori	non diluiti
Disinfettanti, protezione per le piante	non diluiti
Vernici diluibili con solventi oppure con acqua, mani di fondo, vernici coprenti per autovetture, velature a strato denso	diluito almeno del 10 %

In caso di liquido da spruzzare che deve essere diluito procedere come segue:

- Prendere il recipiente graduato **21**.
- Rimescolare bene il liquido da spruzzare.
- Riempire di sufficiente liquido da spruzzare il serbatoio per liquido da spruzzare **8**. (vedi «Riempimento del liquido da spruzzare», pagina 65)
- Diluire il liquido da spruzzare del 10 % con diluente. Per esempio:

Quantità d'uscita liquido da spruzzare [ml]	200	300	400	500
Diluente [ml]	20	30	40	50

- Rimescolare bene il liquido da spruzzare.
- Effettuare uno spruzzo di controllo su una superficie di prova. (vedi «Spruzzatura», pagina 65)

Se viene ottenuto un tipo di spruzzo ottimale è possibile iniziare a spruzzare.

oppure

Qualora il risultato dello spruzzo non dovesse essere soddisfacente oppure se non dovesse fuoriuscire alcun colore, procedere come descritto nel paragrafo «Eliminazione di guasti» a pagina 68.

Riempimento del liquido da spruzzare (vedi Figura C1–C2)

► **Prima di qualunque intervento sull'elettrotensile estrarre la spina di rete dalla presa.**

- Svitare il serbatoio **8** dalla pistola a spruzzo.
- Ruotare il tubo montante **10** in modo che il liquido da spruzzare possa essere spruzzato quasi senza residui:

per lavori di spruzzatura ad oggetti in posizione orizzontale	in avanti in direzione della bocchetta
per lavori di spruzzatura sopra la testa	indietro in direzione dell'impugnatura

- Riempire il serbatoio con il liquido da spruzzare ed avvitare saldamente lo stesso alla pistola a spruzzo.

Avviamento

► **Osservare la tensione di rete! La tensione della rete deve corrispondere a quella indicata sulla targhetta dell'elettrotensile. Gli elettrotensili con l'indicazione di 230 V possono essere collegati anche alla rete di 220 V.**

- **Prestare attenzione affinché durante il funzionamento l'unità di base non possa aspirare polvere o altra sporcizia.**
- **Fare attenzione a non spruzzare mai l'unità di base.**

Accensione

- Inserire la spina di rete nella presa.
- Prendere in mano la pistola a spruzzo ed orientarla sulla superficie da spruzzare.
- Premere innanzitutto l'interruttore di avvio/arresto **18**.
- Premere l'interruttore di comando **9** sulla pistola a spruzzo.

Nota bene: Se l'unità di base è accesa, dalla bocchetta **11** uscirà sempre aria.

Spegnimento

- Rilasciare l'interruttore di comando **9** e premere l'interruttore di avvio/arresto **18**.
- Staccare la spina di rete della presa.

Indicazioni operative

Spruzzatura (vedi figure D–E)

Nota bene: Se l'elettrotensile viene utilizzato all'aperto osservare la direzione del vento.

- Effettuare innanzitutto uno spruzzo di prova e regolare il tipo di spruzzo e la quantità di liquido da spruzzare conformemente al liquido da spruzzare. (Per quanto riguarda le regolazioni vedi i paragrafi che seguono)
- Tenere assolutamente la pistola a spruzzo ad una distanza regolare di 5 – 15 cm in modo verticale rispetto all'oggetto da spruzzare.
- Iniziare l'operazione di spruzzo al di fuori della superficie da spruzzare.
- Muovere uniformemente la pistola a spruzzo a seconda della regolazione del tipo di spruzzo in modo trasversale oppure in alto ed in basso.
Una qualità uniforme della superficie si ottiene se i passaggi si sovrappongono di 4 – 5 cm.
- Evitare interruzioni all'interno della superficie da spruzzare.

Una conduzione uniforme della pistola a spruzzo consente una qualità uniforme della superficie.

Una distanza ed un angolo di spruzzo irregolari causano formazione di nebbia di colore troppo elevata e conseguentemente una superficie irregolare.







- Terminare l'operazione di spruzzo al di fuori della superficie da spruzzare.

Non svuotare completamente con lo spruzzo il serbatoio per il liquido da spruzzare. Quando il tubo montante non è più immerso nel liquido da spruzzare, si interrompe la nebbia di spruzzo comportando una superficie non omogenea.

Se il liquido da spruzzare dovesse depositarsi sulla bocchetta e sul coperchio dell'aria, pulire entrambi i pezzi con il diluente impiegato.

Regolazione del tipo di spruzzo (vedi figura F)**► Non azionare mai l'interruttore di comando 9 durante la regolazione del coperchio dell'aria 2.**

- Allentare il dado a risvolto 3.
- Ruotare il coperchio dell'aria 2 nella posizione desiderata.
- Serrare di nuovo saldamente il dado a risvolto.

Coperchio dell'aria	Getto	Applicazione
		A Getto piatto verticale per direzione di lavoro orizzontale
		B Getto piatto orizzontale per direzione di lavoro verticale
		C Getto rotondo per angoli, spigoli e punti di difficile accesso

Regolazione della quantità del liquido da spruzzare (vedere figura G)

- Ruotare la rotellina di regolazione 5 per regolare la quantità desiderata del liquido da spruzzare:

I: minima quantità di liquido da spruzzare,
IIII: massima quantità di liquido da spruzzare.

Quantità di liquido da spruzzare	Regolazione
Troppo liquido spruzzato sulla superficie da spruzzare: 	La quantità di liquido da spruzzare deve essere ridotta. – Ruotare la rotellina di regolazione 5 direzione I .
Troppo poco liquido spruzzato sulla superficie da spruzzare: 	La quantità di liquido da spruzzare deve essere aumentata. – Ruotare la rotellina di regolazione 5 direzione IIII .

Appoggio della pistola a spruzzo (vedi figura H)

Per l'appoggio la pistola a spruzzo può essere agganciata nel fermaglio di fissaggio 16.

- Appendere la pistola a spruzzo con il dado a risvolto 3 nel fermaglio di fissaggio 16.

Manutenzione ed assistenza

Manutenzione e pulizia

- **Prima di qualunque intervento sull'elettrodomestico estrarre la spina di rete dalla presa.**

Pulizia (vedi figure I–K)

Una pulizia corretta è il presupposto per un funzionamento perfetto della pistola a spruzzo. In caso di pulizia non effettuata oppure effettuata non correttamente non saranno riconosciute richieste di garanzia.

Pulire sempre la pistola a spruzzo ed il serbatoio per il liquido da spruzzare con il relativo diluente (solvente oppure acqua) utilizzato per il liquido da spruzzare.

Non immergere completamente l'intera pistola a spruzzo nel detergente.

Non pulire mai i fori della bocchetta e dell'aria della pistola a spruzzo con oggetti metallici appuntiti.

Per la conservazione non rimettere nuovamente liquido da spruzzare diluito nel liquido da spruzzare originale.

Pulire molto accuratamente la pistola a spruzzo se sono stati impiegati liquidi da spruzzare dannosi per la salute.

- Spegner l'unità di base e premere l'interruttore di comando **9** della pistola a spruzzo affinché il liquido da spruzzare possa tornare indietro nel serbatoio.
- Svitare il serbatoio **8** e svuotare il liquido da spruzzare restante.
- Versare il diluente (solvente o acqua) nel serbatoio ed avvitarlo allo stesso alla pistola a spruzzo.
- Scuotere più volte la pistola a spruzzo.
- Accendere l'unità di base e spruzzare il diluente in una lattina di materiale vuota.
- Ripetere le ultime tre operazioni fino a quando dalla pistola a spruzzo fuoriesce diluente limpido.
- Spegner nuovamente l'unità di base.
- Svuotare completamente il serbatoio **8**.
- Controllare che il tubo montante con la guarnizione del serbatoio **10** siano liberi da liquido da spruzzare e non siano danneggiati.

- Pulire esternamente il serbatoio e la pistola a spruzzo con un panno inumidito di diluente.
- Svitare il dado a risvolto **3** ed il coperchio dell'aria **2**.
- Pulire la bocchetta **11** e l'ago del polverizzatore con diluente.

Di tanto in tanto deve essere pulita anche la guarnizione della bocchetta **12**.

- Togliere la bocchetta **11** e la guarnizione della bocchetta **12**.
Utilizzare eventualmente un oggetto appuntito in quando la guarnizione della bocchetta è alloggiata saldamente sulla pistola a spruzzo.
- Pulire la guarnizione della bocchetta con diluente.
- Inserire nuovamente la guarnizione della bocchetta nella pistola a spruzzo. Prestare attenzione affinché la scanalatura non sia rivolta verso la pistola a spruzzo.
- Inserire la bocchetta sul corpo della pistola a spruzzo e ruotarla in posizione corretta.
- Applicare il coperchio dell'aria **2** sulla bocchetta e serrarlo saldamente con il dado a risvolto **3**.

Sostituzione del filtro dell'aria (vedere figura L)

Se il filtro dell'aria è sporco, lo stesso deve essere sostituito.

- Rimuovere la copertura del filtro dell'aria **22**.
- Sostituire il filtro dell'aria.
- Inserire di nuovo la copertura del filtro dell'aria.

Smaltimento del materiale

Diluenti e resti di liquidi da spruzzare devono essere smaltiti nel rispetto dell'ambiente. Osservare le istruzioni del produttore relative allo smaltimento e le norme locali per lo smaltimento di rifiuti speciali.

Prodotti chimici dannosi per l'ambiente non devono penetrare nel terreno, nell'acqua sotterranea oppure nelle acque. Non versare mai prodotti chimici dannosi per l'ambiente nella canalizzazione!

Eliminazione di guasti

Problema	Causa	Rimedi
Il liquido spruzzato non copre correttamente	Quantità di liquido spruzzato troppo scarsa	Ruotare la rotellina di regolazione 5 direzione IIII
	Distanza dalla superficie da spruzzare troppo grande	Ridurre la distanza di spruzzo
	Troppo poco liquido spruzzato sulla superficie da spruzzare, spruzzato troppo raramente sopra alla superficie da spruzzare	Spruzzare più spesso sopra la superficie da spruzzare
	Liquido spruzzato troppo denso	Diluire nuovamente il liquido da spruzzare del 10 % ed effettuare spruzzo di prova
Dopo l'applicazione il liquido spruzzato cola	Spruzzato troppo liquido	Ruotare la rotellina di regolazione 5 direzione I
	Distanza dalla superficie da spruzzare troppo ridotta	Aumentare la distanza di spruzzo
	Liquido spruzzato troppo fluido	Aggiungere liquido da spruzzare originale
	Spruzzato troppo spesso sopra lo stesso punto	Togliere il colore e al secondo tentativo di spruzzatura non spruzzare così spesso sopra un punto
Polverizzazione troppo grossolana	Quantità di liquido spruzzato troppo elevata	Ruotare la rotellina di regolazione 5 direzione I
	Boccola 11 sporca	Pulire la bocchetta
	Generazione di pressione troppo limitata nel serbatoio 8	Avvitare saldamente in modo corretto il serbatoio per il liquido da spruzzare alla pistola a spruzzo
	Liquido spruzzato troppo denso	Diluire nuovamente il liquido da spruzzare del 10 % ed effettuare spruzzo di prova
	Filtro dell'aria molto sporco	Sostituzione del filtro dell'aria
Nebbia di colore troppo forte	Spruzzato troppo liquido	Ruotare la rotellina di regolazione 5 direzione I
	Distanza dalla superficie da spruzzare troppo grande	Ridurre la distanza di spruzzo

Problema	Causa	Rimedi
Getto polverizzato pulsa	Troppo poco liquido da spruzzare nel serbatoio	Riempire con liquido da spruzzare
	Foro di sfiato sul tubo montante 10 ostruito	Pulire il tubo montante ed il foro
	Filtro dell'aria molto sporco	Sostituzione del filtro dell'aria
	Liquido spruzzato troppo denso	Diluire nuovamente il liquido da spruzzare del 10 % ed effettuare spruzzo di prova
Liquido da spruzzare sgocciola dalla bocchetta	Deposito di liquido da spruzzare sulla boccola 11 e sul coperchio dell'aria 2	Pulire la boccola ed il coperchio dell'aria
	Boccola 11 chiusa	Sostituire la boccola
	Bocchetta 11 allentata	Serrare il dado a risvolto 3
Dallo boccola non fuoriesce alcun liquido da spruzzare	Boccola 11 ostruita	Pulire la bocchetta
	Tubo montante 10 ostruito	Pulire il tubo montante
	Foro di sfiato sul tubo montante 10 ostruito	Pulire il tubo montante ed il foro
	Tubo montante 10 allentato	Inserire saldamente il tubo montante
	Mancanza di generazione di pressione nel serbatoio 8	Avvitare saldamente in modo corretto il serbatoio per il liquido da spruzzare alla pistola a spruzzo
	Liquido spruzzato troppo denso	Diluire nuovamente il liquido da spruzzare del 10 % ed effettuare spruzzo di prova

Manutenzione

Se nonostante gli accurati procedimenti di produzione e di controllo l'elettrotensile dovesse guastarsi, la riparazione va fatta effettuare da un punto di assistenza autorizzato per gli elettrotensili Bosch.

In caso di richieste o di ordinazione di pezzi di ricambio, comunicare sempre il codice prodotto a 10 cifre riportato sulla targhetta di fabbricazione dell'elettrotensile!

Servizio di assistenza ed assistenza clienti

Il servizio di assistenza risponde alle Vostre domande relative alla riparazione ed alla manutenzione del Vostro prodotto nonché concernenti le parti di ricambio. Disegni in vista esplosa ed informazioni relative alle parti di ricambio sono consultabili anche sul sito:

www.bosch-pt.com

Il team assistenza clienti Bosch è a Vostra disposizione per rispondere alle domande relative all'acquisto, impiego e regolazione di apparecchi ed accessori.

Italia

Robert Bosch S.p.A.
Via Giovanni da Udine 15
20156 Milano
Tel.: +39 (02) 36 96 26 63
Fax: +39 (02) 36 96 26 62
Tel.: Filo diretto con Bosch: +39 (02) 36 96 23 14
www.Bosch.it

Svizzera

Tel.: +41 (044) 8 47 15 13
Fax: +41 (044) 8 47 15 53

Smaltimento

Avviare ad un riciclaggio rispettoso dell'ambiente pistola a spruzzo, unità di base, accessori ed imballaggi scartati.

I componenti in plastica sono contrassegnati per il riciclaggio selezionato.

Solo per i Paesi della CE:



Non gettare elettrodomestici dismessi tra i rifiuti domestici! Conformemente alla norma della direttiva CE 2002/96 sui rifiuti di apparecchiature elettriche ed elettroniche (RAEE) ed all'attuazione del recepimento nel diritto nazionale, gli elettrodomestici diventati inservibili devono essere raccolti separatamente ed essere inviati ad una riutilizzazione ecologica.

Con ogni riserva di modifiche tecniche.

Algemene veiligheidswaarschuivingen voor elektrische gereedschappen

⚠ WAARSCHUWING Lees alle veiligheidsvoorschriften en aanwijzingen, inclusief de bij de verf en oplosmiddelen geleverde veiligheidsinformatiebladen en de waarschuwingsplaatjes op de verpakkingen. Als de veiligheidsvoorschriften en aanwijzingen niet in acht worden genomen, kan dit een elektrische schok, brand en/of ernstig letsel tot gevolg hebben.

Bewaar alle veiligheidsvoorschriften en aanwijzingen voor de toekomst.

Het in de veiligheidsvoorschriften gebruikte begrip „elektrisch gereedschap” heeft betrekking op elektrische gereedschappen voor gebruik op het stroomnet (met netsnoer) en op elektrische gereedschappen voor gebruik met een accu (zonder netsnoer).

1) Veiligheid op de werkplek

a) Houd kinderen en andere personen tijdens het gebruik van het elektrische gereedschap uit de buurt. Wanneer u wordt afgeleid, kunt u de controle over het gereedschap verliezen.

2) Elektrische veiligheid

a) De aansluitstekker van het elektrische gereedschap moet in het stopcontact passen. De stekker mag in geen geval worden veranderd. Gebruik geen adapterstekkers in combinatie met geaarde elektrische gereedschappen. Onveranderde stekkers en passende stopcontacten beperken het risico van een elektrische schok.

b) Houd het gereedschap uit de buurt van regen en vocht. Het binnendringen van water in het elektrische gereedschap vergroot de kans op een elektrische schok.

c) Gebruik de kabel niet voor een verkeerd doel, om het elektrische gereedschap te dragen of op te hangen, of om de stekker uit het stopcontact te trekken. Houd de kabel uit de buurt van hitte, olie, scherpe randen en bewegende delen van het gereedschap. Beschadigde of in de war geraakte kabels vergroten het risico van een elektrische schok.

d) Wanneer u buitenshuis met elektrisch gereedschap werkt, dient u alleen verlengkabels te gebruiken die voor gebruik buitenshuis zijn goedgekeurd. Als u een voor gebruik buitenshuis geschikte verlengkabel gebruikt, beperkt u daardoor het risico van een elektrische schok.

e) Als het gebruik van het elektrische gereedschap in een vochtige omgeving onvermijdelijk is, dient u een aardlekschakelaar te gebruiken. Het gebruik van een aardlekschakelaar vermindert het risico van een elektrische schok.

3) Veiligheid van personen

a) Draag persoonlijke beschermende uitrusting en altijd een veiligheidsbril. Het dragen van persoonlijk beschermende uitrusting zoals stofmasker, slipvaste veiligheidsschoenen, veiligheidshelm of gehoorbescherming, naar gelang het type en de toepassing van het elektrische gereedschap, vermindert de kans op verwondingen.

4) Gebruik en behandeling van het elektrische gereedschap

a) Gebruik geen elektrisch gereedschap waarvan de schakelaar defect is. Elektrisch gereedschap dat niet meer kan worden in- of uitgeschakeld, is gevaarlijk en moet worden gerepareerd.

b) Bewaar niet-gebruikte elektrische gereedschappen buiten bereik van kinderen. Laat het gereedschap niet gebruiken door personen die er niet mee vertrouwd zijn en deze aanwijzingen niet hebben gelezen. Elektrische gereedschappen zijn gevaarlijk als deze door onervaren personen worden gebruikt.

c) Gebruik elektrisch gereedschap, toebehoren, inzetgereedschappen, enz. overeenkomstig deze aanwijzingen. Houd daarbij rekening met de arbeidsomstandigheden en de uit te voeren werkzaamheden. Het gebruik van elektrische gereedschappen voor andere dan de voorziene toepassingen kan tot gevaarlijke situaties leiden.

5) Service

a) Laat het elektrische gereedschap alleen repareren door gekwalificeerd, vakkundig personeel en alleen met originele vervangingsonderdelen. Daarmee wordt gewaarborgd dat de veiligheid van het gereedschap in stand blijft.

Veiligheidsvoorschriften voor fijnspuitsystemen

- ▶ **Houd uw werkomgeving schoon, goed verlicht en vrij van verpakkingen met verf of oplosmiddelen, poetsdoeken en andere brandbare materialen.** Mogelijk gevaar van zelfontbranding. Houd goed werkende brandblusapparaten op elk moment beschikbaar.
- ▶ **Zorg voor een goede ventilatie in de spuitomgeving en voor voldoende frisse lucht in de hele ruimte.** Verdampende brandbare oplosmiddelen scheppen een explosieve omgeving.
- ▶ **Spuut en reinig niet met materialen waarvan het vlampunt onder 21 °C ligt. Gebruik materialen op basis van water, weinig vluchtige koolwaterstoffen of vergelijkbare materialen.** Vluchtige verdampende oplosmiddelen scheppen een explosieve omgeving.
- ▶ **Spuut niet in de buurt van ontstekingsbronnen zoals vonken door statische elektriciteit, open vuur, ontstekingsvlammen, hete voorwerpen, motoren, sigaretten en vonken door het insteken of lostrekken van stek-**

kers van stroomkabels of de bediening van schakelaars. Dergelijke vonkenbronnen kunnen tot een ontsteking van de omgeving leiden.

- ▶ **Spuut geen materialen waarvan niet bekend is of deze een gevaar vormen.** Onbekende materialen kunnen gevaarlijke omstandigheden scheppen.
- ▶ **Draag bovendien persoonlijke beschermende uitrusting zoals geschikte werkschoenen en een beschermings- of ademmasker bij het spuiten van of het omgaan met chemicaliën.** Het dragen van beschermende uitrusting passend bij de omstandigheden vermindert de blootstelling aan gevaarlijke substanties.



- ▶ **Spuut niet op uzelf, andere personen of dieren. Houd uw handen en overige lichaamsdelen uit de buurt van de spuitstraal. Als de spuitstraal de huid beschadigt, dient u onmiddellijk een arts te raadplegen.** Het spuitmateriaal kan zelfs door een handschoen heen de huid beschadigen en in uw lichaam binnendringen.
- ▶ **Behandel een beschadiging van de huid door de spuitstraal niet als eenvoudige snijwond.** Een hogedrukstraal kan tot ernstig letsel leiden en kan giftige stoffen in uw lichaam doen binnendringen. In het geval van een beschadiging van de huid door de spuitstraal dient u onmiddellijk een arts te raadplegen.
- ▶ **Let op eventuele gevaren van het spuitmateriaal. Neem de markeringen op de verpakking of de informatie van de fabrikant van het spuitmateriaal in acht, inclusief het dringende verzoek tot het gebruik van persoonlijke beschermende uitrusting.** De aanwijzingen van de fabrikant moeten worden opgevolgd ter beperking van het risico van brand en letsel door giftige of kankerverwekkende stoffen, enz.

- ▶ **Gebruik alleen door de fabrikant gespecificeerde sproeierinzetstukken. Spuit nooit zonder gemonteerde sproeierbescherming.** Het gebruik van een speciaal sproeierinzetstuk met de passende sproeierbescherming vermindert de waarschijnlijkheid dat een hogedrukstraal de huid beschadigt en giftige stoffen in het lichaam doet binnendringen.
- ▶ **Voorzichtig bij het reinigen en wisselen van sproeierinzetstukken. Als tijdens het spuiten het sproeierinzetstuk verstopt raakt, dient u vóór het verwijderen van de sproeier voor de reiniging de aanwijzingen van de fabrikant over het uitschakelen van het apparaat en het ontlasten van de druk op te volgen.** Vloeistoffen onder hoge druk kunnen door de huid dringen, giftige stoffen in het lichaam spuiten en daardoor tot ernstig letsel leiden.
- ▶ **Houd de stekker van het netsnoer en de schakelaardrukknop van het spuitpistool vrij van verf en andere vloeistoffen. Houd nooit ter ondersteuning het snoer bij de stekkers vast.** Als deze voorschriften niet worden opgevolgd, kan een elektrische schok het gevolg zijn.

Functiebeschrijving



Lees alle veiligheidswaarschuwingen en alle voorschriften. Als de waarschuwingen en voorschriften niet worden opgevolgd, kan dit een elektrische schok, brand of ernstig letsel tot gevolg hebben.

Gebruik volgens bestemming

Het elektrische gereedschap is alleen bestemd voor het verstuiven van oplosmiddelhoudende en waterverdunbare lakverf, lazuurverf, grondverf, transparante lak, autolak, beits, houtschuurmiddelen, bestrijdingsmiddelen tegen plantenziekten, olie en desinfectiemiddelen. Het elektrische gereedschap is niet geschikt voor het verwerken van dispersie- en latexverf, loog, zuurhoudende coatingmaterialen, korrelig spuitmateriaal of materiaal dat deeltjes bevat en spuit- of druppelgeremd materiaal.

Gebruik het elektrische gereedschap alleen wanneer u alle functies volledig kunt inschatten en zonder beperkingen kunt gebruiken of daarvoor bestemde instructies heeft ontvangen.

Afgebeelde componenten

De componenten zijn genummerd zoals op de afbeeldingen van het elektrische gereedschap op de pagina's met afbeeldingen.

- 1 Spuitpistool
- 2 Luchtkap
- 3 Wartelmoer
- 4 Markering voor SDS-sluiting
- 5 Stelwiel voor hoeveelheid spuitmateriaal
- 6 Slangaansluiting (spuitpistool)
- 7 Voetverlenging (alleen voor reservoir van 800 ml)
- 8 Reservoir voor spuitmateriaal, 600 ml
Reservoir voor spuitmateriaal, 800 ml*
- 9 Bedieningsschakelaar
- 10 Stijgbuis met reservoirpakking
- 11 Mondstuk
- 12 Sproeierpakking
- 13 Luchtslang
- 14 SDS-sluiting
- 15 Basiseenheid
- 16 Vasthoudbeugel
- 17 Oog voor draagriem
- 18 Aan/uit-schakelaar
- 19 Slangaansluiting (basiseenheid)
- 20 Draagriem
- 21 Maatbeker
- 22 Luchtfilterafdekking

*** Niet elk afgebeeld en beschreven toebehoren wordt standaard meegeleverd.**

74 | Nederlands

Informatie over geluid en trillingen

Meetwaarden bepaald volgens EN 60745.

Het A-gewogen geluidsdrukkniveau van het gereedschap bedraagt kenmerkend 74 dB(A). Onzekerheid K=3 dB.

Het geluidsniveau tijdens de werkzaamheden kan 80 dB(A) overschrijden.

Draag een gehoorbescherming.

De hand/arm-trilling is kenmerkend minder dan 2,5 m/s².

Technische gegevens

Fijnspuitsysteem		PFS 65
Zaaknummer		3 603 B06 1..
Opgenomen vermogen	W	280
Spuitcapaciteit	g/min	130
Verstuivingscapaciteit	W	65
Benodigde tijd voor 5 m ² verf aanbrengen	min	10
Volume van reservoir voor spuitmateriaal	ml	600
Luchtslanglengte	m	1,8
Gewicht volgens EPTA-Procedure 01/2003	kg	2,8
Isolatieklasse		□/II

Let op het zaaknummer op het typeplaatje van het elektrische gereedschap. De handelsbenamingen van sommige elektrische gereedschappen kunnen afwijken.

Conformiteitsverklaring 

Wij verklaren als alleen verantwoordelijke dat het onder „Technische gegevens” beschreven product voldoet aan de volgende normen en normatieve documenten: EN 60335 volgens de bepalingen van de richtlijnen 2004/108/EG, 98/37/EG (tot 28-12-2009) en 2006/42/EG (vanaf 29-12-2009).

Technisch dossier bij:
Robert Bosch GmbH, Dept. PT/ESC,
D-70745 Leinfelden-Echterdingen

Dr. Egbert Schneider Senior Vice President Engineering
Dr. Eckerhard Strötgen Head of Product Certification

ppa. Schneider i.v. Strötgen

19.12.2007, Robert Bosch GmbH, Power Tools Division
D-70745 Leinfelden-Echterdingen

Montage

- **Trek altijd voor werkzaamheden aan het elektrische gereedschap de stekker uit het stopcontact.**

Luchtslang aansluiten (zie afbeeldingen A1 – A2)

- Open de vasthoudbeugel **16** en rol de luchtslang **13** af.
- Verwijder de bescherm doppen aan beide uiteinden van de luchtslang.

Aansluiting op het spuitpistool:

- Steek een SDS-sluiting **14** van de luchtslang overeenkomstig de pijlmarkering stevig in de aansluiting van het spuitpistool **6**.
- Draai de SDS-sluiting tot de vergrendeling hoorbaar vastklikt.

Aansluiting van de basiseenheid:

- Steek de tweede SDS-sluiting van de luchtslang overeenkomstig de pijlmarkering stevig in de aansluiting van de basiseenheid **19**.
- Draai de SDS-sluiting tot de vergrendeling hoorbaar vastklikt.

Opmerking: Bescherm de uiteinden van de slang na gebruik weer met de beschermdoppen.

Draagriem bevestigen (zie afbeelding B)

U kunt de basiseenheid met een draagriem **20** omhangen, zodat u alle te bewerken oppervlakken goed kunt bereiken en u flexibel bent.

- Haak in elk oog **17** één uiteinde van de riem.

Gebruik

Werkvoorbereiding

- ▶ **Spuitwerkzaamheden langs oppervlaktewater of in de directe omgeving daarvan zijn niet toegestaan.**

Let er bij aankoop van verf, lak en spuitmiddelen op dat deze niet schadelijk voor het milieu zijn.

Spuitoppervlak voorbereiden

Opmerking: Dek de omgeving van het spuitoppervlak zeer ruim en grondig af.

Door de spuitnevel wordt de omgeving vuil. Bij toepassing binnenshuis kunnen alle niet afgedekte oppervlakken vuil worden.

Het spuitoppervlak moet schoon, droog en vetvrij zijn.

- Ruw gladde oppervlakken op en verwijder vervolgens het schuurstof.

Spuitmateriaal verdunnen

- ▶ **Let er bij het verdunnen op dat spuitmateriaal en verdunning bij elkaar passen.** Bij gebruik van een verkeerde verdunner kunnen klonters ontstaan die het spuitpistool verstoppen.

Spuitmateriaal	Geadviseerde verdunning
Houtbeschermingsmiddelen, beits, olie, lazuurverf	onverdund
Desinfectiemiddelen, bestrijdingsmiddelen tegen plantenziekten	onverdund
Met oplosmiddelen of water verdunbare lakverf, grondverf, autolak, dikke lazuurverf	Minstens 10 % verdund

Ga als volgt te werk bij spuitmateriaal dat verdund moet worden:

- Neem de maatbeker **21**.
- Roer het spuitmateriaal goed door.
- Vul het reservoir voor spuitmateriaal **8** met voldoende spuitmateriaal. (zie „Vullen met spuitmateriaal”, pagina 76)
- Verdun het spuitmateriaal met 10 % met verdunningsmiddel. Bijvoorbeeld:

Spuitmateriaal beginhoeveelheid [ml]	200	300	400	500
Verdunnings- middel [ml]	20	30	40	50

- Roer het spuitmateriaal goed door.
- Spuit bij wijze van proef op een testoppervlak. (zie „Spuiten”, pagina 76)

Als u een optimaal spuitbeeld krijgt, kan het spuiten beginnen.

of

Als het spuitresultaat niet naar tevredenheid is of als er geen verf naar buiten komt, gaat u te werk zoals beschreven onder „Storingen verhelpen” op pagina 78.

Vullen met spuitmateriaal (zie afbeeldingen C1–C2)

► **Trek altijd voor werkzaamheden aan het elektrische gereedschap de stekker uit het stopcontact.**

- Schroef het reservoir **8** van het spuitpistool los.
- Draai de stijgbuis **10** zodanig dat het spuitmateriaal vrijwel zonder rest kan worden ver-
spoten:

voor spuitwerkzaamheden aan liggende voorwerpen	naar voren in de richting van de sproeier
voor spuitwerkzaamheden boven het hoofd	naar achteren in de richting van de handgreep

- Vul het reservoir met spuitmateriaal en schroef het vast op het spuitpistool.

Ingebruikneming

- **Let op de netspanning! De spanning van de stroombron moet overeenkomen met de gegevens op het typeplaatje van het elektrische gereedschap. Met 230 V aangeduide elektrische gereedschappen kunnen ook met 220 V worden gebruikt.**
- **Let erop dat de basiseenheid tijdens het gebruik geen stof of ander vuil kan aanzuigen.**
- **Let erop dat u nooit op de basiseenheid spuit.**

Inschakelen

- Steek de netstekker in het stopcontact.
- Neem het spuitpistool in uw hand en richt het op het spuitoppervlak.
- Druk eerst de aan/uit-schakelaar **18** in.
- Druk de bedieningsschakelaar **9** op het spuitpistool in.

Opmerking: Als de basiseenheid ingeschakeld is, stroomt er uit de sproeier **11** altijd lucht.

Uitschakelen

- Laat de bedieningsschakelaar **9** los en druk de aan/uit-schakelaar **18** in.
- Trek de netstekker uit het stopcontact.

Tips voor de werkzaamheden

Spuiten (zie afbeeldingen D–E)

Opmerking: Houd rekening met de windrichting wanneer u het elektrische gereedschap buitenshuis gebruikt.

- Spuit eerst bij wijze van proef en stel het spuitbeeld en de hoeveelheid spuitmateriaal in naar gelang het gebruikte spuitmateriaal (zie voor instellingen de volgende gedeeltes).
- Houd het spuitpistool beslist op een gelijkmatige afstand van 5 – 15 cm haaks op het te spuiten voorwerp.
- Begin met spuiten buiten het spuitoppervlak.
- Beweeg het spuitpistool afhankelijk van de spuitbeeldinstelling gelijkmatig heen en weer of omhoog en omlaag.
Er ontstaat een gelijkmatige oppervlaktekwaliteit als de banen elkaar 4 – 5 cm overlappen.
- Voorkom onderbrekingen binnen het spuitoppervlak.

Een gelijkmatige beweging van het spuitpistool leidt tot een gelijkmatige kwaliteit van het oppervlak.

Een ongelijkmatige afstand en spuithoek leidt tot een sterke verfnevelvorming en daarmee tot een ongelijkmatig oppervlak.







- Beëindig het spuiten buiten het spuitoppervlak.

Spuit het reservoir voor het spuitmateriaal nooit helemaal leeg. Als de stijgbuis niet meer in het spuitmateriaal gedompeld is, breekt de spuitnevel af en ontstaat een ongelijkmatig oppervlak.

Als er spuitmateriaal bij de sproeier en de luchtkap achterblijft, reinigt u beide delen met het gebruikte verdunningsmiddel.





Spuitbeeld instellen (zie afbeelding F)**► Bedien nooit de bedieningsschakelaar 9 terwijl u de luchtkap 2 verstelt.**

- Draai de wartelmoer **3** los.
- Draai de luchtkap **2** in de gewenste stand.
- Draai de wartelmoer weer stevig vast.

Luchtkap	Straal	Gebruik
		A Verticale vlakstraal voor horizontale werkrich-ting
		B Horizontale vlakstraal voor verticale werkrich-ting
		C Rondstraal voor hoeken, randen en moeilijk be-reikbare plaatsen

Hoeveelheid spuitmateriaal instellen (zie afbeelding G)

- Draai het stelwiel **5** om de gewenste hoeveelheid spuitmateriaal in te stellen:
I: minimale hoeveelheid spuitmateriaal,
IIII: maximale hoeveelheid spuitmateriaal.

Hoeveelheid spuitmate- riaal	Instelling
Te veel spuitmateriaal op het spuitoppervlak: 	De hoeveelheid spuitmateriaal moet worden ver-minderd. - Draai het stel-wiel 5 in de rich-ting I . 
Te weinig spuitmateriaal op het spuitoppervlak: 	De hoeveelheid spuitmateriaal moet worden ver-groot. - Draai het stel-wiel 5 in de rich-ting IIII . 

Spuitpistool neerleggen (zie afbeelding H)

Het spuitpistool kan in de vasthoudbeugel **16** worden gehangen.

- Hang het spuitpistool met de wartelmoer **3** in de vasthoudbeugel **16**.

Onderhoud en service**Onderhoud en reiniging**

- **Trek altijd voor werkzaamheden aan het elektrische gereedschap de stekker uit het stopcontact.**

Reiniging (zie afbeeldingen I-K)

Een goede reiniging is een voorwaarde voor het juiste gebruik van het spuitpistool. Als er geen reiniging of geen juiste reiniging plaatsvindt, vervalt de garantie.

Reinig het spuitpistool en het reservoir voor spuitmateriaal altijd met het geschikte verdun-ningsmiddel (oplosmiddel of water) voor het ge-bruikte spuitmateriaal.

Dompel nooit het hele spuitpistool in het reini-gingsmiddel onder.

Reinig de sproei- en luchtgaatjes van het spuit-pistool nooit met een spits metalen voorwerp.

Giet verdund spuitmateriaal dat u wilt bewaren niet terug bij het originele spuitmateriaal.

Reinig het spuitpistool grondig nadat u spuit-middelen hebt gebruikt die schadelijk voor de gezondheid zijn.

- Schakel de basiseenheid uit en druk de be-dieningsschakelaar **9** van het spuitpistool in, zodat het spuitmateriaal in het reservoir kan teruglopen.
- Schroef het reservoir **8** los en laat het reste-rende spuitmateriaal er uit lopen.
- Vul het reservoir met verdunningsmiddel (op-losmiddel of water) en schroef het vast op het spuitpistool.
- Schud het spuitpistool meermaals.
- Schakel de basiseenheid in en spuit het ver-dunningsmiddel in een leeg materiaalblik.
- Herhaal de laatste drie stappen tot er helder verdunningsmiddel uit het spuitpistool komt.

78 | Nederlands

- Schakel de basiseenheid weer uit.
- Maak het reservoir **8** volledig leeg.
- Controleer of de stijgbuis met de reservoirpakking **10** vrij van spuitmateriaal en onbeschadigd is.
- Reinig het reservoir en het spuitpistool van buiten met een doek die met verdunningsmiddel is bevochtigd.
- Schroef de wartelmoer **3** en de luchtkap **2** los.
- Reinig de sproeier **11** en de sproeiernaald met verdunningsmiddel.

Van tijd tot tijd moet ook de sproeierpakking **12** worden schoongemaakt.

- Verwijder de sproeier **11** en de sproeierpakking **12**.
Maak eventueel gebruik van een spits voorwerp, omdat de sproeierpakking vast op het spuitpistool zit.
- Reinig de sproeierpakking met verdunningsmiddel.
- Plaats de sproeierpakking weer in het spuitpistool. De groef moet van het spuitpistool weg wijzen.

- Steek de sproeier op het spuitpistool en draai de sproeier in de juiste stand.
- Steek de luchtkap **2** op de sproeier en draai deze met de wartelmoer **3** vast.

Luchtfilter vervangen (zie afbeelding L)

Als het luchtfilter vuil is, moet het worden vervangen.

- Verwijder de luchtfilterafscherming **22**.
- Vervang het luchtfilter.
- Breng de luchtfilterafscherming weer aan.

Materiaal afvoeren

Verdunningsmiddel en resten van spuitmateriaal moeten op een voor het milieu niet schadelijke wijze worden afgevoerd. Neem de aanwijzingen van de fabrikant inzake afvalverwijdering en de plaatselijke voorschriften voor het afvoeren van speciaal afval in acht.

Chemicaliën die schadelijk zijn voor het milieu mogen niet in de bodem, het grondwater of in oppervlaktewater terecht komen. Giet chemicaliën die schadelijk zijn voor het milieu niet in de riolering.

Storingen verhelpen

Probleem	Oorzaak	Oplossing
Spuitmateriaal dekt niet goed	Hoeveelheid spuitmateriaal te gering	Stelwiel 5 in de richting IIII draaien
	Afstand tot spuitoppervlak te groot	Spuitafstand verkleinen
	Te weinig spuitmateriaal op spuitoppervlak, niet genoeg over spuitoppervlak gespoten	Vaker over het spuitoppervlak spuiten
	Spuitmateriaal te dik	Spuitmateriaal opnieuw met 10 % verdunnen en bij wijze van proef spuiten

Probleem	Oorzaak	Oplossing
Spuitmateriaal loopt na het aanbrengen uit	Te veel spuitmateriaal aangebracht	Stelwiel 5 in de richting I draaien
	Afstand tot spuitoppervlak te gering	Spuitafstand vergroten
	Spuitmateriaal te dun	Origineel spuitmateriaal toevoegen
	Te vaak over dezelfde plaats gespoten	Verf verwijderen en bij tweede spuitpoging niet zo vaak op één plaats spuiten
Te grove verstuiving	Hoeveelheid spuitmateriaal te groot	Stelwiel 5 in de richting I draaien
	Sproeier 11 vuil	Sproeier reinigen
	Te weinig druk opgebouwd in reservoir 8	Reservoir voor spuitmateriaal goed aan spuitpistool vastschroeven
	Spuitmateriaal te dik	Spuitmateriaal opnieuw met 10 % verdunnen en bij wijze van proef spuiten
	Luchtfilter sterk vervuild	Luchtfilter vervangen
Te sterke verfnevel	Te veel spuitmateriaal aangebracht	Stelwiel 5 in de richting I draaien
	Afstand tot spuitoppervlak te groot	Spuitafstand verkleinen
Spuitstraal pulseert	Te weinig spuitmateriaal in reservoir	Spuitmateriaal bijvullen
	Ontluchtingsboorgat van stijgbuis 10 verstopt	Stijgbuis en boorgat reinigen
	Luchtfilter sterk vervuild	Luchtfilter vervangen
	Spuitmateriaal te dik	Spuitmateriaal opnieuw met 10 % verdunnen en bij wijze van proef spuiten
Spuitmateriaal druppelt uit sproeier	Achtergebleven spuitmateriaal op sproeier 11 en luchtkap 2	Sproeier en luchtkap reinigen
	Sproeier 11 versleten	Sproeier vervangen
	Sproeier 11 los	Wartelmoer 3 vastdraaien

80 | Nederlands

Probleem	Oorzaak	Oplossing
Uit de sproeier komt geen spuitmateriaal	Sproeier 11 verstopt	Sproeier reinigen
	Stijgbuis 10 verstopt	Stijgbuis reinigen
	Ontluchttingsboorgat van stijgbuis 10 verstopt	Stijgbuis en boorgat reinigen
	Stijgbuis 10 los	Stijgbuis vaststeken
	Geen druk opgebouwd in reservoir 8	Reservoir voor spuitmateriaal goed aan spuitpistool vastschroeven
	Spuitmateriaal te dik	Spuitmateriaal opnieuw met 10 % verdunnen en bij wijze van proef spuiten

Onderhoud

Mocht het elektrische gereedschap ondanks zorgvuldige fabricage- en testmethoden toch defect raken, dient de reparatie te worden uitgevoerd door een erkende klantenservice voor Bosch elektrische gereedschappen.

Vermeld bij vragen en bestellingen van vervangingsonderdelen altijd het uit tien cijfers bestaande zaaknummer volgens het typeplaatje van het elektrische gereedschap.

Klantenservice en advies

Onze klantenservice beantwoordt uw vragen over reparatie en onderhoud van uw product en over vervangingsonderdelen. Explosietekeningen en informatie over vervangingsonderdelen vindt u ook op:

www.bosch-pt.com

De medewerkers van onze klantenservice adviseren u graag bij vragen over de aankoop, het gebruik en de instelling van producten en toebehoren.

Nederland

Tel.: +31 (0)76 579 54 54

Fax: +31 (0)76 579 54 94

E-mail: gereedschappen@nl.bosch.com

België en Luxemburg

Tel.: +32 (0)70 22 55 65

Fax: +32 (0)70 22 55 75

E-mail: outillage.gereedschap@be.bosch.com

Afvalverwijdering

Spuitpistool, basiseenheid, toebehoren en verpakkingen moeten op een voor het milieu verantwoorde wijze worden hergebruikt.

De kunststof delen zijn gekenmerkt om deze per soort te kunnen recyclen.

Alleen voor landen van de EU:

Gooi elektrische gereedschappen niet bij het huisvuil.

Volgens de Europese richtlijn 2002/96/EG over elektrische en elektronische oude apparaten en de omzetting van de richtlijn in nationaal recht moeten niet meer bruikbare elektrische gereedschappen apart worden ingezameld en op een voor het milieu verantwoorde wijze worden hergebruikt.

Wijzigingen voorbehouden.

Generelle advarselshenvisninger for el-værktøj

⚠ ADVARSEL Læs alle sikkerhedsforskrifter og instruktioner, inkl. de sikkerhedsdatabladene, der følger med farverne og opløsningsmidlerne, samt advarselsskiltene på beholderne. I tilfælde af manglende overholdelse af sikkerhedsforskrifterne og instrukserne er der risiko for elektrisk stød, brand og/eller alvorlige kvæstelser.

Opbevar alle sikkerhedsforskrifter og instrukser til senere brug.

Det i sikkerhedsforskrifterne benyttede begreb „el-værktøj“ refererer til netdrevet el-værktøj (med netkabel) og akkudrevet el-værktøj (uden netkabel).

1) Sikkerhed på arbejdspladsen

a) **Sørg for, at andre personer og ikke mindst børn holdes væk fra arbejdsområdet, når maskinen er i brug.** Hvis man distraheres, kan man miste kontrollen over maskinen.

2) Elektrisk sikkerhed

a) **El-værktøjets stik skal passe til kontakten. Stikket må under ingen omstændigheder ændres. Brug ikke adapterstik sammen med jordforbundet el-værktøj.** Uændrede stik, der passer til kontakterne, nedsætter risikoen for elektrisk stød.

b) **Maskinen må ikke udsættes for regn eller fugt.** Indtrængning af vand i et el-værktøj øger risikoen for elektrisk stød.

c) **Brug ikke kablet til formål, det ikke er beregnet til (f.eks. må man aldrig bære el-værktøjet i kablet, hænge el-værktøjet op i kablet eller rykke i kablet for at trække stikket ud af kontakten). Beskyt kablet mod varme, olie, skarpe kanter eller maskindele, der er i bevægelse.** Beskadede eller indviklede kabler øger risikoen for elektrisk stød.

d) **Hvis maskinen benyttes i det fri, må der kun benyttes en forlængerledning, der er godkendt til udendørs brug.** Brug af forlængerledning til udendørs brug nedsætter risikoen for elektrisk stød.

e) **Hvis det ikke kan undgås at bruge el-værktøjet i fugtige omgivelser, skal der bruges et HFI-relæ.** Brug af et HFI-relæ reducerer risikoen for at få elektrisk stød.

3) Personlig sikkerhed

a) **Brug beskyttelsesudstyr og hav altid beskyttelsesbriller på.** Som f.eks. støvmaske og skridsikkert fodtøj. Brug af beskyttelseshjelm eller høreværn (afhængigt af el-værktøjets type og anvendelsesområde) reducerer risikoen for kvæstelser.

4) Anvendelse og behandling af el-værktøjet

a) **Brug ikke en maskine, hvis afbryder er defekt.** Et el-værktøj, der ikke kan startes og stoppes, er farlig og skal repareres.

b) **Opbevar ubenyttet el-værktøj uden for børns rækkevidde. Lad aldrig personer, der ikke er fortrolige med maskinen eller ikke har gennemlæst disse instrukser, benytte maskinen.** El-værktøj er farligt, hvis det benyttes af ukyndige personer.

c) **Brug el-værktøj, tilbehør, indsatsværktøj osv. iht. disse instrukser. Tag hensyn til arbejdsforholdene og det arbejde, der skal udføres.** Anvendelse af el-værktøjet til formål, som ligger uden for det fastsatte anvendelsesområde, kan føre til farlige situationer.

5) Service

a) **Sørg for, at el-værktøj kun repareres af kvalificerede fagfolk og at der kun benyttes originale reservedele.** Dermed sikres størst mulig maskinsikkerhed.

Sikkerhedsforskrifter for fin-sprøjtesystemer

- ▶ **Hold arbejdsområdet rent, godt oplyst og fri for farve- eller opløsningsmiddelbeholdere, klude og andre brændbare materialer.** Mulig fare for selvantændelse. Sørg for, at funktionsdygtige brandslukkere/brandslukningsenheder altid står til rådighed.
- ▶ **Sørg for god ventilation i sprøjteområdet og tilstrækkelig frisk luft i hele rummet.** Fordampende, brændbare opløsningsmidler danner eksplosive omgivelser.
- ▶ **Sprøjt og rengør ikke med materialer, hvis flammepunkt ligger under 21 °C. Anvend materialer på basis af vand, ikke-flygtig kulbrinte eller lignende materialer.** Letflygtige, brændbare opløsningsmidler danner eksplosive omgivelser.
- ▶ **Sprøjt ikke i områder med antændelseskilder som f.eks. statiske elektricitetsgnister, åbne flammer, tændflammer, varme genstande, motorer, cigaretter og gnister fra isætning og udtagning af strømkabler eller betjening af kontakter.** Sådanne gnistkilder kan føre til en antændelse af omgivelserne.
- ▶ **Sprøjt ikke materialer, hvis det ikke er kendt, hvor farlige de er.** Ukendte materialer kan føre til farlige betingelser.
- ▶ **Anvend ekstra personligt beskyttelsesudstyr samt passende beskyttelseshandsker og beskyttelses- eller åndedrætsmaske, når kemikalier sprøjtes eller håndteres.** Brug af beskyttelsesudstyr i bestemte situationer forringer faren for at blive udsat for farlige substanser.
- ▶ **Sprøjt ikke på dig selv, andre personer eller dyr. Hold dine hænder og andre ledlemde væk fra sprøjtestrålen. Hvis sprøjtestrålen trænger gennem huden, bedes du straks kontakte en læge.** Sprøjt materialet kan trænge igennem huden, også selv om du bærer handsker, og sprøjte ind i din krop.
- ▶ **Behandle ikke en indsprøjtning som et enkelt snit.** En højtryksstråle kan sprøjte giftstoffer ind i legemet, hvilket kan føre til alvorlige kvæstelser. Trænger materialet ind i huden, bedes du straks kontakte en læge.
- ▶ **Vær opmærksom på evt. farer fra sprøjtematerialet. Overhold markeringerne på beholderen eller fabrikantens oplysninger vedr. sprøjtematerialet, inkl. opfordringen til at anvende personligt beskyttelsesudstyr.** Fabrikantens instruktioner skal overholdes for at reducere risiko for brand samt kvæstelser som følge af gift, karcinogen osv.
- ▶ **Anvend kun de dyseindsatser, der er specificeret af fabrikanten. Sprøjt aldrig uden monteret dysebeskyttelse.** Anvendelse af en speciel dyseindsats med den passende dysebeskyttelse reducerer sandsynligheden for, at en højtryksstråle trænger gennem huden og sprøjter gift ind i huden.
- ▶ **Pas på når dyseindsatser rengøres og skiftes. Tilstoppes dyseindsatsen under sprøjtearbejdet, læses og overholdes fabrikantens instruktioner mht. slukning af maskinen og aflastning af trykket.** Væsker under højtryk kan trænge igennem huden, sprøjte gift ind i legemet, hvilket kan føre til alvorlige kvæstelser.
- ▶ **Hold kabelstikket og kontaktrykkeren på sprøjtepistolen fri for farve og andre væsker. Hold aldrig i kablet til støtte ved stikforbindelserne.** En manglende overholdelse af ovenstående kan føre til elektrisk stød.



Funktionsbeskrivelse



Læs alle advarselshenvisninger og instrukser. I tilfælde af manglende overholdelse af advarselshenvisningerne og instrukserne er der risiko for elektrisk stød, brand og/eller alvorlige kvæstelser.

Beregnet anvendelse

El-værktøjet er kun beregnet til at forstøve opløsningsmiddelholdige og vandfortyndbare lakfarver, lasurer, grunderinger, klare lakker, dæklakker til biler, bejdsemidler, træbeskyttelsesmidler, plantebeskyttelsesmidler, olietyper og desinfektionsmidler.

El-værktøjet er ikke egnet til at forarbejde dispersions- og latexfarver, lud, syreholdige belægningsstoffer, korn- og partikelholdigt sprøjtemateriale samt sprøjte- og dråbehæmmende materialer.

Brug kun el-værktøjet, hvis du er i stand til at vurdere alle funktioner 100 % og gennemføre dem uden indskrænkninger eller har modtaget tilsvarende instruktioner.

Støj-/vibrationsinformation

Måleværdier er beregnet iht. EN 60745.

Maskinens A-vægtede lydtrykkniveau er typisk 74 dB(A). Usikkerhed K=3 dB.

Støvniveauet under arbejdet kan overskride 80 dB(A).

Brug høreværn!

Hånd-arm-vibrationen er typisk under 2,5 m/s².

Illustrerede komponenter

Nummereringen af de illustrerede komponenter refererer til illustrationen af el-værktøjet på illustrationssiderne.

- 1 Sprøjtepistol
- 2 Luftkappe
- 3 Omløbermøtrik
- 4 Markering til SDS-lås
- 5 Indstillingshjul til sprøjtemateriale mængde
- 6 Slangetilslutning (sprøjtepistol)
- 7 Fodforlængerstykke (kun til 800-ml-beholder)
- 8 Beholder til sprøjtemateriale, 600 ml
Beholder til sprøjtemateriale, 800 ml*
- 9 Betjeningskontakt
- 10 Stigrør med beholdertætning
- 11 Dyse
- 12 Dysetætning
- 13 Luftslange
- 14 SDS-lås
- 15 Basisenhed
- 16 Holdespænde
- 17 Øje til bærebælte
- 18 Start-stop-kontakt
- 19 Slangetilslutning (basisenhed)
- 20 Bærere
- 21 Målebæger
- 22 Luftfilterafdækning

*Tilbehør, som er illustreret eller beskrevet i betjeningsvejledningen, hører ikke til standard-leveringen.

Tekniske data

Finsprøjtesystem		PFS 65
Typenummer		3 603 B06 1..
Nominel optagen effekt	W	280
Transportmængde	g/min	130
Forstøvningsmængde	W	65
Tidsforbrug for 5 m ² farvepåføring	min	10
Volumen for beholder til sprøjtemateriale	ml	600
Luftslangens længde	m	1,8
Vægt svarer til EPTA-Procedure 01/2003	kg	2,8
Beskyttelsesklasse		□/II

Se typenummer på el-værktøjets typeskilt. Handelsbetegnelserne for de enkelte el-værktøjer kan variere.

Overensstemmelseserklæring

Vi erklærer under almindeligt ansvar, at det produkt, der er beskrevet under „Tekniske data“, er i overensstemmelse med følgende standarder eller normative dokumenter: EN 60335 iht. bestemmelserne i direktiverne 2004/108/EF, 98/37/EF (indtil 28.12.2009), 2006/42/EF (fra 29.12.2009).

Teknisk dossier hos:
Robert Bosch GmbH, Dept. PT/ESC,
D-70745 Leinfelden-Echterdingen

Dr. Egbert Schneider Dr. Eckerhard Strötgen
Senior Vice President Head of Product
Engineering Certification

Egbert Schneider *i.V. Strötgen*

19.12.2007, Robert Bosch GmbH, Power Tools Division
D-70745 Leinfelden-Echterdingen

Montering

- ▶ Træk stikket ud af stikkontakten, før der udføres arbejde på el-værktøjet.

Luftslange tilsluttes (se billede A1 – A2)

- Åbn holdespændet **16** og rul luftslangen **13** af.
- Fjern beskyttelseskapperne fra begge ender af luftslangen

Tilslutning til sprøjtepipstolen:

- Sæt en SDS-lås **14** til luftslangen fast i sprøjtepipstolens tilslutning iht. pilmarkeringen **6**.
- Drej SDS-låsen, til den falder hørbart i hak.

Tilslutning af basisenheden:

- Sæt den anden SDS-lås til luftslangen fast i basisenhedens tilslutning iht. pilmarkeringen **19**.
- Drej SDS-låsen, til den falder hørbart i hak.

Bemærk: Beskyt slangens ender igen med beskyttelseskapperne efter brug.

Bærebælte fastgøres (se billede B)

For at du kan være fleksibel og nå alle flader, der skal behandles, kan du hænge basisenheden omkring med bærebæltet **20**.

- Sæt en bælteende i hvert øje **17**.

Drift

Arbejdsforberedelse

- **Det er ikke tilladt at udføre sprøjtearbejde i nærheden af vandløb og søer eller i områder i umiddelbar nærhed af disse.**

Kontroller ved køb af farver, lakker og sprøjtemidler, at de er miljøvenlige.

Sprøjteflade forberedes

Bemærk: Beskyt omgivelserne omkring sprøjtefladen i stort omfang og grundigt.

Sprøjtetågen forurener miljøet. Anvendes maskinen indendørs, kan alle overflader blive snavset, hvis de ikke er tildækket.

Sprøjtefladen skal være ren, tør og fedtfri.

- Gør glatte flader ru og fjern herefter slibestøv.

Sprøjtemateriale fortyndes

- **Sørg under fortyndingen for, at sprøjtemateriale og fortynding passer sammen.** Anvendes en forkert fortynding, kan der opstå klumper, der tilstopper sprøjtepistolen.

Sprøjtemateriale	anbefalet fortynding
Træbeskyttelsesmidler, bejdsemidler, olietyper, lasurer	ufortyndet
Desinfektionsmidler, plantebeskyttelsesmidler	ufortyndet
Opløsningsmiddel- eller vandfortyndbare lakfarver, grunderinger, motorkøretøjs-dæklakker, tyklagslasurer	fortyndet mindst 10 %

Ved sprøjtemateriale, der skal fortyndes, skal du gøre følgende:

- Tag fat i målebægeret **21**.
- Rør sprøjtematerialet godt igennem.
- Fyld tilstrækkeligt sprøjtemateriale i beholderen til sprøjtemateriale **8**. (se „Sprøjtemateriale påfyldes“, side 85)

- Fortynd sprøjtematerialet 10 % med fortyndingsmiddel. F. eks.:

Sprøjtemateriale udgangsmængde [ml]	200	300	400	500
Fortyndingsmiddel [ml]	20	30	40	50

- Rør sprøjtematerialet godt igennem.
- Gennemfør en prøvesprøjtning på en testflade. (se „Sprøjtning“, side 86)

Fås et optimalt sprøjtebillede, kan sprøjtearbejdet startes.

eller

Er sprøjteresultatet ikke tilfredsstillende eller kommer der ikke farve ud, gør du som beskrevet ved „Afhjælpning af fejl“ på side 88.

Sprøjtemateriale påfyldes (se Fig. C1–C2)

- **Træk stikket ud af stikkontakten, før der udføres arbejde på el-værktøjet.**
- Skru beholderen **8** af sprøjtepistolen.
- Drej stigrøret **10** på en sådan måde, at sprøjtematerialet kan sprøjtes næsten uden rest:

til sprøjtearbejde på liggende genstande	fremad i retning dyse
til sprøjtearbejde over hovedhøjde	tilbage i retning håndgreb

- Fyld sprøjtematerialet i beholderen og skru denne fast på sprøjtepistolen.

Ibrugtagning

- ▶ **Kontrollér netspændingen! Strømkildens spænding skal stemme overens med angivelserne på el-værktøjets typeskilt. El-værktøj til 230 V kan også tilsluttes 220 V.**
- ▶ **Sørg for, at basisenheden ikke kan opsuge hverken støv eller anden form for snavs under brug.**
- ▶ **Sørg for, at der aldrig sprøjtes på basisenheden.**

Start

- Sæt stikket i stikkontakten.
- Tag sprøjtepistolen i hånden og ret den mod sprøjtefladen.
- Tryk først på start-stop-kontakten **18**.
- Tryk på betjeningskontakten **9** på sprøjtepi-stolen.

Bemærk: Når basisenheden er tændt, strømmer der altid luft ud af dysen **11**.

Stop

- Slip betjeningskontakten **9** og tryk på start-stop-kontakten **18**.
- Tag stikket ud af stikkontakten.

Arbejdsvejledning

Sprøjtning (se billede D–E)

Bemærk: Hold øje med vindretningen, hvis el-værktøjet anvendes ude i det fri.

- Gennemfør først en prøvesprøjtning og indstil sprøjtebilledet og sprøjtemateriale-mængden, så begge dele passer til sprøjte-materialet. (indstillinger se efterfølgende afsnit)
- Hold ubetinget sprøjtepistolen i en jævn afstand på 5 – 15 cm lodret i forhold til sprøjtegenstanden.
- Start sprøjtearbejdet uden for sprøjtefladen.

- Bevæg sprøjtepistolen – afhængigt af det indstillede sprøjtebillede – jævnt på tværs eller op og ned.

En jævn overfladekvalitet opstår, når banerne overlapper hinanden med 4 – 5 cm.

- Undgå afbrydelser i sprøjtefladen.

En jævn føring af sprøjtepistolen giver en jævn overfladekvalitet.

En ujævn afstand og sprøjtevinkel fører til stærk farvetågedannelse og dermed til en ujævn overflade.







- Afslut sprøjtearbejdet uden for sprøjtefladen.

Sprøjt aldrig beholderen til sprøjtematerialet helt tom. Når stigrøret ikke længere dykker ned i sprøjtematerialet, afbrydes sprøjtetågen og der opstår en ujævn overflade.

Aflejrer sprøjtematerialet sig på dysen og luftkappen, skal du rengøre begge dele med det anvendte fortyndingsmiddel.

Sprøjtebillede indstilles (se billede F)

- ▶ **Betjen aldrig betjeningskontakten 9, mens du indstiller på luftkappen 2.**
- Løsne omløbermøtrikken **3**.
- Drej luftkappen **2** i den ønskede position.
- Spænd omløbermøtrikken fast igen.

Luftkappe	Stråle	Anvendelse
		A lodret flad stråle til vandret arbejdsretning
		B vandret flad stråle til lodret arbejdsretning
		C rund stråle til hjørner, kanter og vanskeligt tilgængelige steder

Sprøjtemateriale mængde indstilles (se billede G)

- Drej indstillingshjulet **5** for at indstille den ønskede mængde sprøjtemateriale:
 - I**: mindste sprøjtemateriale mængde,
 - IIII**: maximal sprøjtemateriale mængde.

Sprøjtemateriale mængde Indstilling

For meget sprøjtemateriale på sprøjtefladen:

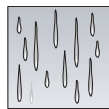

Sprøjtemateriale mængden skal reduceres.

- Drej indstillingshjulet **5** i retning **I**.

For lidt sprøjtemateriale på sprøjtefladen:

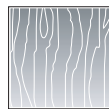

Sprøjtemateriale mængden skal øges.

- Drej indstillingshjulet **5** i retning **IIII**.

Fralægning af sprøjtepistolen (se billede H)

Sprøjtepistolen kan hænges fast i holdespændet **16**.

- Hæng sprøjtepistolen med omløbermøtrikken **3** i holdespændet **16**.

Vedligeholdelse og service

Vedligeholdelse og rengøring

- **Træk stikket ud af stikkontakten, før der udføres arbejde på el-værktøjet.**

Rengøring (se billeder I-K)

En korrekt rengøring er en forudsætning for, at sprøjtepistolen fungerer korrekt. Garantien bortfalder, hvis sprøjtepistolen rengøres forkert eller slet ikke.

Rengør altid sprøjtepistolen og beholderen til sprøjtematerialet med det passende fortyndingsmiddel (opløsningsmiddel eller vand) til det anvendte sprøjtemateriale.

Dyp aldrig hele sprøjtepistolen ned i rengøringsmidlet.

Rengør aldrig dyse- og luftboringerne på sprøjtepistolen med spidse, metalliske genstande.

Bland aldrig fortyndet sprøjtemateriale, der skal opbevares, med det originale sprøjtemateriale.

Rengør sprøjtepistolen meget grundigt, hvis du har anvendt sundhedsskadelige sprøjtemidler.

- Sluk for basisenheden og tryk på betjeningskontakten **9** på sprøjtepistolen, så sprøjtematerialet kan løbe tilbage i beholderen.
- Skru beholderen **8** af og tøm resten af sprøjtematerialet ud.
- Fyld fortyndingsmiddel (opløsningsmiddel eller vand) i beholderen og skru den fast på sprøjtepistolen.
- Ryst sprøjtepistolen flere gange.
- Tænd for basisenheden og sprøjt fortyndingsmidlet i en tom materialedåse.
- Gentag de sidste tre skridt igen og igen, til rent fortyndingsmiddel kommer ud af sprøjtepistolen.
- Sluk for basisenheden igen.
- Tøm beholderen **8** helt.
- Kontroller, om stigrøret med beholdertætningen **10** er fri for sprøjtemateriale og er ubeskadiget.
- Rengør beholderen og sprøjtepistolen udvendigt med en klud, der er dyppet i fortyndingsmiddel.
- Skru omløbermøtrikken **3** og luftkappen **2** af.
- Rengør dysen **11** og dysenålen med fortyndingsmiddel.

Dysetætningen **12** skal rengøres en gang imellem.

- Tag dysen **11** og dysetætningen **12** af. Brug evt. en spids genstand, da dysetætningen sidder fast på sprøjtepistolen.
- Rengør dysetætningen med fortyndingsmiddel.
- Sæt dysetætningen på plads i sprøjtepistolen igen. Kontroller, at noten peger væk fra sprøjtepistolen.
- Anbring dysen på sprøjtepistolelementet og drej den i den rigtige position.
- Sæt luftkappen **2** på dysen og spænd omløbermøtrikken **3**.

Luftfilter skiftes (se billede L)

Når luftfilteret er snavset, skal det skiftes.

- Tag luftfilterafdækningen **22** af.
- Skift luftfilteret.
- Sæt luftfilterafdækningen på plads igen.

Materiebortskaffelse

Fortyndingsmiddel og sprøjtemateriale rester skal bortskaffes iht. gældende miljøforskrifter. Læs og overhold fabrikantens bortskaffelsesforskrifter samt de lokale forskrifter vedr. bortskaffelse af specialaffald.

Miljøskadelige kemikalier må ikke trænge ned i undergrunden, grundvandet, damme eller floder. Hæld aldrig miljøskadelige kemikalier ud i kanalisationen!

Afhjælpning af fejl

Problem	Årsag	Afhjælpning
Sprøjtemateriale dækker ikke rigtigt	Sprøjtemateriemængde er for lille	Drej indstillingshjulet 5 i retning III
	Afstand til sprøjteflade er for stor	Reducer sprøjteafstand
	For lidt sprøjtemateriale på sprøjteflade, der sprøjtes for sjældent hen over sprøjteflade	Sprøjt noget oftere hen over sprøjteflade
	Sprøjtemateriale er for tykflydende	Fortynd sprøjtematerialet igen med 10 % og gennemfør en test-sprøjtning
Sprøjtemateriale løber efter påføring	Der er påført for meget sprøjtemateriale	Drej indstillingshjulet 5 i retning I
	Afstand til sprøjteflade er for lille	Øg sprøjteafstand
	Sprøjtemateriale er for tyndflydende	Tilsæt originalt sprøjtemateriale
	Der er sprøjtet alt for ofte over det samme sted	Fjern farve og sprøjt ikke så ofte hen over et sted ved næste sprøjteforsøg
For grov forstøvning	Sprøjtemateriemængde er for høj	Drej indstillingshjulet 5 i retning I
	Dyse 11 er snavset	Rens dyse
	For lille trykopbygning i beholder 8	Skru beholder til sprøjtemateriale rigtigt fast til sprøjtepistol
	Sprøjtemateriale er for tykflydende	Fortynd sprøjtematerialet igen med 10 % og gennemfør en test-sprøjtning
	Luftfilter er for snavset	Luftfilter skiftes

Problem	Årsag	Afhjælpning
For stærk farvetåge	Der er påført for meget sprøjtemateriale	Drej indstillingshjulet 5 i retning I
	Afstand til sprøjteflade er for stor	Reducer sprøjteafstand
Sprøjtestråle pulserer	For lidt sprøjtemateriale i beholder	Påfyld sprøjtemateriale
	Udluftningsboring på stigrør 10 er tilstoppet	Rengør stigrør og boring
	Luftfilter er for snavset	Luftfilter skiftes
	Sprøjtemateriale er for tyktflydende	Fortynd sprøjtematerialet igen med 10 % og gennemfør en test-sprøjtning
Sprøjtemateriale drypper på dyse	Aflejring af sprøjtemateriale på dyse 11 og luftkappe 2	Rengør dyse og luftkappe
	Luk dyse 11	Skift dyse
	Dyse 11 er løs	Spænd omløbermøtrik 3
Sprøjtemateriale kommer ikke ud af dyse	Dyse 11 er tilstoppet	Rens dyse
	Stigrør 10 er tilstoppet	Rengør stigrør
	Udluftningsboring på stigrør 10 er tilstoppet	Rengør stigrør og boring
	Stigrør 10 er løst	Fastgør stigrør
	Ingen trykopbygning i beholder 8	Skru beholder til sprøjtemateriale rigtigt fast til sprøjtepistol
	Sprøjtemateriale er for tyktflydende	Fortynd sprøjtematerialet igen med 10 % og gennemfør en test-sprøjtning

Vedligeholdelse

Skulle el-værktøjet trods omhyggelig fabrikation og kontrol holde op med at fungere, skal reparationen udføres af et autoriseret serviceværksted for Bosch-elektroværktøj.

El-værktøjets 10-cifrede typenummer (se typeskilt) skal altid angives ved forespørgsler og bestilling af reservedele.

Kundeservice og kunderådgivning

Kundeservice besvarer dine spørgsmål vedr. reparation og vedligeholdelse af dit produkt samt reservedele. Reservedelstegninger og informationer om reservedele findes også under:

www.bosch-pt.com

Bosch kundeservice-team vil gerne hjælpe dig med at besvare spørgsmål vedr. køb, anvendelse og indstilling af produkter og tilbehør.

Dansk

Bosch Service Center
Telegrafvej 3
2750 Ballerup
Tel. Service Center: +45 (04489) 8855
Fax: +45 (04489) 87 55
E-Mail: vaerktoej@dk.bosch.com

Bortskaffelse

Sprøjtepistol, basisenhed, tilbehør og emballage skal genbruges på en miljøvenlig måde.

Plastdele er markeret for at garantere en rensorteret recycling.

Gælder kun i EU-lande:



Smid ikke el-værktøj ud sammen med det almindelige husholdningsaffald!

Iht. det europæiske direktiv 2002/96/EF om affald af elektrisk og elektronisk udstyr skal kasseret elektrisk udstyr indsamles separat og genbruges iht. gældende miljøforskrifter.

Ret til ændringer forbeholdes.

Allmänna säkerhetsanvisningar för elverktyg

⚠ VARNING Läs alla säkerhetsanvisningar och instruktioner inklusive de säkerhetsdatablad för färger och lösningsmedel som medföljer och varningsskyltarna på behållarna. Fel som uppstår till följd av att säkerhetsanvisningar och instruktioner inte följs kan orsaka elstöt, brand och/eller allvarliga personskador.

Förvara säkerhetsanvisningarna och instruktionerna för senare behov.

Termen "Elverktyg" i säkerhetsanvisningarna avser både nätdrivna elverktyg (med nätsladd) och batteridrivna elverktyg (sladdlösa).

1) Arbetsplatssäkerhet

a) Se till att barn och obehöriga personer är på säkert avstånd under arbetet med elverktyget. Om du störs av obehöriga personer kan du förlora kontrollen över elverktyget.

2) Elektrisk säkerhet

a) Elverktygets stickpropp måste passa i vägguttaget. Stickproppen får absolut inte ändras. Använd inte adapterkontakter tillsammans med skyddsjordade elverktyg. Oförändrade stickproppar och passande vägguttag reducerar risken för elstöt.

b) Skydda elverktyget mot regn och väta. Tränger vatten in i ett elverktyg ökar risken för elstöt.

c) Använd nätsladden korrekt. Den får inte användas för att bära eller hänga upp elverktyget och inte heller för att dra stickproppen ur vägguttaget. Håll nätsladden på avstånd från värme, olja, skarpa kanter och rörliga maskindelar. Skadade eller tilltrasslade nätsladdar ökar risken för elstöt.

d) Använd endast förlängningssladdar som är godkända för utomhusbruk när elverktyget används utomhus. Om en lämplig förlängningssladd för utomhusbruk används minskar risken för elstöt.

e) Om elverktyget måste användas i fuktig omgivning bör en jordfelsbrytare anslutas. Jordfelsbrytaren minskar risken för elstöt.

3) Personssäkerhet

a) Bär alltid personlig skyddsutrustning och skyddsglasögon. Användning av personlig skyddsutrustning som t. ex. dammfiltermask, halkfria säkerhetsskor. Skyddshjälm och hörselskydd reducerar alltefter elverktygets typ och användning risken för kroppsskada.

4) Användning och hantering av elverktyget

a) Ett elverktyg med defekt strömställare får inte användas. Ett elverktyg som inte kan kopplas in eller ur är farligt och måste repareras.

b) Förvara elverktyg utom räckhåll för barn. Elverktyget får endast användas av personer som är förtrogna med dess användning och har läst denna anvisning. Elverktygen är farliga om de används av oerfarna personer.

c) Använd elverktyg, tillbehör, insatsverktyg m.m. enligt dessa anvisningar. Ta hänsyn till arbetsvillkoren och aktuellt arbetsmoment. Används elverktyget på icke ändamålsenligt sätt kan farliga situationer uppstå.

5) Service

a) Endast kvalificerad yrkespersonal får reparera elverktyget och endast med originalreservdelar. Detta garanterar att verktygets säkerhet upprätthålls.

Säkerhetsanvisningar för finstrålesystem

- ▶ **Se till att arbetsplatsen är ren, väl upplyst och fri från färg- och lösningsmedelsbehållare, trasor och andra brandfarliga material.** Det finns eventuell fara för självantändning. Se till att en funktionsduglig brandsläckare/släckutrustning alltid finns tillgänglig.
 - ▶ **Se till att arbetsområdet är väl ventilerat och att det finns tillräckligt med frisk luft i hela lokalen.** Brandfarliga lösningsmedel som avdunstar skapar en explosiv miljö.
 - ▶ **Medel med en flampunkt under 21 °C får inte användas för sprutning och rengöring. Använd vattenbaserade ämnen, svårflyktiga kolväteföreningar eller liknande ämnen.** Lättflyktiga lösningsmedel som avdunstar skapar en explosiv miljö.
 - ▶ **Använd inte sprutpistolen inom områden med antändningskällor såsom gnistor från statisk elektricitet, öppen eld, flammor, heta föremål, motorer, cigaretter eller gnistor vid i- och urkoppling av nätkablar eller användning av strömställare.** Dessa kan orsaka antändning av miljön.
 - ▶ **Spruta inte ämnen som inte är kända och kan utgöra en fara.** Okända ämnen kan skapa farliga förhållanden.
 - ▶ **Använd personlig skyddsutrustning såsom lämpliga skyddshandskar och skydds- eller andningsmask under sprutarbetet och vid hantering av kemikalier.** Lämplig skyddsutrustning för de aktuella förhållandena minskar risken för exponering av farliga ämnen.
-
- ▶ **Rikta inte strålen mot dig själv och inte heller mot andra människor eller djur. Håll händer och kroppsdelar på avstånd från sprutstrålen. Sök omedelbart läkarhjälp om strålen tränger genom huden.** Sprutämnet kan tränga genom en handske, genom huden och in i kroppen.
 - ▶ **Behandla inte en inträngning som ett enkelt skärsår.** En högtrycksstråle kan spruta in giftiga ämnen i kroppen och leda till allvarliga skador. Kontakta omedelbart läkare om en stråle tränger genom huden.
 - ▶ **Ta i beaktande eventuella risker hos det sprutade ämnet. Beakta märkningarna på behållaren eller informationen från tillverkaren av sprutämnet, även med hänsyn till kraven på användning av personlig skyddsutrustning.** Följ tillverkarens anvisningar för att minska riskerna för kroppsskador orsakade av brand, gifter, cancerframkallande ämnen etc.
 - ▶ **Använd endast sådana munstycksinsatser som är specificerade av tillverkaren. Använd aldrig sprutan utan munstycksskydd.** Användning av speciella munstycksskydd minskar sannolikheten för att högtrycksstrålen skall tränga genom huden och spruta in gift i kroppen.
 - ▶ **Var försiktig vid rengöring och byte av munstycksinsatser. Följ tillverkarens anvisningar för apparatens avstängningen och tryckeliminering innan munstycket tas loss för rengöring om munstycket sätts igen under sprutarbetet.** Vätskor under högt tryck kan tränga genom huden, spruta in gift i kroppen och leda till svåra skador.
 - ▶ **Håll nätkabelns stickkontakt och sprutpistolens tryckströmställare rena från färg och andra vätskor. Håll aldrig i kabeln som stöd för stickanslutningen.** Försummelse att följa detta kan leda till elstötar.



Funktionsbeskrivning



Läs noga igenom alla anvisningar.

Fel som uppstår till följd av att anvisningarna nedan inte följts kan orsaka elstöt, brand och/eller allvarliga kroppsskador.

Ändamålsenlig användning

Elverktyget är endast avsett för finfördelning av lösningsmedelhaltiga och vattenspådbara lackfärger, lasyrfärger, grundfärger, klarlack, fordonstäcklack, betser, träskyddsmedel, växtskyddsmedel, oljor och desinfektionsmedel.

Elverktyget är inte avsett för bearbetning av dispersions- och latexfärger, lut, syrahaltiga pläteringsmaterial, korniga och pigmenthaltiga sprutämnen och inte heller för stänk- och droppfria vätskor.

Använd elverktyget endast om du är förtrogen med dess funktioner och utan inskränkning behärskar hanteringen eller om du fått de anvisningar för manövrering som krävs.

Buller-/vibrationsdata

Mätvärdena har bestämts baserade på EN 60745.

Elverktygets A-vägda ljudtrycksnivå når i typiska fall 74 dB(A). Onoggrannhet K=3 dB.

Ljudnivån under arbetet kan överskrida 80 dB(A).

Använd hörselskydd!

Vibrationen i hand-arm underskrider i typiska fall 2,5 m/s².

Illustrerade komponenter

Numreringen av komponenterna hänvisar till illustration av elverktyget på grafiksidan.

- 1 Sprutpistol
- 2 Luftlock
- 3 Huvmutter
- 4 Markering för SDS-låsning
- 5 Ställratt för sprutämnemängd
- 6 Slanganslutning (sprutpistol)
- 7 Fotförlängning (endast för 800-ml behållare)
- 8 Behållare för sprejmateriäl, 600 ml
Behållare för sprejmateriäl, 800 ml*
- 9 Manöverbrytare
- 10 Stigrör med behållartätning
- 11 Munstycke
- 12 Munstyckstätning
- 13 Luftslang
- 14 SDS-låsning
- 15 Basenhet
- 16 Klämma
- 17 Ögla för bärrem
- 18 Strömställare Till/Från
- 19 Slanganslutning (basenhet)
- 20 Bärrem
- 21 Mätglas
- 22 Luftfilterskydd

*I bruksanvisningen avbildat och beskrivet tillbehör ingår inte standardleveransen.

Tekniska data

Finstrålesystem	PFS 65	
Produktnummer		3 603 B06 1..
Upptagen märkeffekt	W	280
Matningskapacitet	g/min	130
Finfördelningseffekt	W	65
Tidsåtgång för 5 m ² fär- gapplicering	min	10
Sprutämnesbehållarens volym	ml	600
Längd på luftslangen	m	1,8
Vikt enligt EPTA-Procedure 01/2003	kg	2,8
Skyddsklass		□/II

Beakta produktnumret på elverktygets typskylt.
Handelsbeteckningarna för enskilda elverktyg kan
variera.

Försäkran om överensstämmelse 

Vi försäkras härmed under exklusivt ansvar att denna produkt som beskrivs i "Tekniska data" överensstämmer med följande normer och normativa dokument: EN 60335 enligt bestämmelserna i direktiven 2004/108/EG, 98/37/EG (till 28.12.2009), 2006/42/EG (from 29.12.2009).

Teknisk tillverkningsdokumentation finns hos:
Robert Bosch GmbH, Dept. PT/ESC,
D-70745 Leinfelden-Echterdingen

Dr. Egbert Schneider Dr. Eckerhard Strötgen
Senior Vice President Head of Product
Engineering Certification

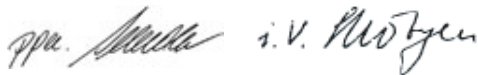

19.12.2007, Robert Bosch GmbH, Power Tools Division
D-70745 Leinfelden-Echterdingen

Montage

- Dra stickproppen ur nätuttaget innan arbeten utförs på elverktyget.

Anslut luftslangen (se bilderna A1 – A2)

- Öppna klämman **16** och rulla ut luftslangen **13**.
- Ta bort dammskydden från slangens båda ändar.

Anslutning till sprutpistolen:

- Anslut en SDS-låsning **14** hos luftslangen enligt pilmärkningen i sprutpistolens anslutning **6**.
- Vrid SDS-låsningen tills den låser hörbart.

Anslutning till basenheten:

- Anslut luftslangens andra SDS-låsning enligt pilmärkningen i basenhetens anslutning **19**.
- Vrid SDS-låsningen tills den låser hörbart.

Anvisning: Skydda slangändarna efter användning med dammskydden.

Fäst bärremmen (se bild B)

För att flexibelt kunna nå alla ytor som sprutas är det möjligt att bära basenheten i en bärrem **20**.

- Använd vardera ögla **17** och haka i remmens respektive ändar.

Drift

Förberedande arbeten

- **Sprutning är inte tillåten vid vatten eller inom dess närmaste omgivning.**

Beakta miljöegenskaperna vid inköp av målarfärger, lacker och sprutmedel.

Förberedelse av ytan som ska sprutas

Anvisning: Täck noggrant över ett stort område runt sprutytan.

Sprutdimmorna förorenar den omgivande miljön. Vid arbete inomhus kan alla ytor som inte är täckta förorenas.

Sprutytan måste vara ren, torr och fettfri.

- Rugga upp släta ytor och avlägsna därefter slipdammet.

Utspädning av sprutämne

- **Se till vid utspädning att sprutämnet och förtunningsmedlet passar ihop.** Om felaktigt förtunningsmedel används kan klumpar uppstå som sätter igen sprutpistolen.

Sprutämne	rekommenderad förtunning
Träskyddsmedel, bets, olja, lasyrfärg	utspädd
Desinfektionsmedel, växtskyddsmedel	utspädd
Lack med lösningsmedel eller vatten, grundfärger, fordonstäcklack, tjockskikt-laseringsfärger	minst 10 % förtunnad

Vid sprutmaterial som kräver spädning, förfar så här:

- Använd mätglaset **21**.
- Rör om sprutämnet ordentligt.
- Fyll på behållaren för sprutmaterial **8** med tillräcklig mängd sprutmaterial. (se "Fyll på sprutämne", sidan 95)
- Späd med 10 % förtunningsmedel. Exempel:

Sprutmaterial utgångsmängd [ml]	200	300	400	500
Förtunningsmedel [ml]	20	30	40	50

- Rör om sprutämnet ordentligt.
- Provspruta på en testyta. (se "Sprutning" sidan 96)

När ett optimalt sprutresultat fås, kan sprutningen startas.

eller

Om sprutresultatet inte är tillfredsställande eller färg inte matas ut, förfar enligt beskrivning "Åtgärder vid störningar" på sidan 98.

Fyll på sprutämne (se bilderna C1–C2)

- **Dra stickproppen ur nätuttaget innan arbeten utförs på elverktyget.**

- Skruva av behållaren **8** från sprutpistolen.
- Vrid stigröret **10** så att sprutvätskan kan sprutas nästan tills den är slut:

för sprutarbete på lig-gande objekt	framåt i riktning mot munstycket
för sprutarbeten över huvudet	bakåt i riktning mot handtaget

- Fyll behållaren med sprutämne och skruva fast behållaren på sprutpistolen.

Driftstart

- ▶ **Beakta nätspänningen! Kontrollera att strömkällans spänning överensstämmer med uppgifterna på elverktygets typskylt. Elverktyg märkta med 230 V kan även anslutas till 220 V.**
- ▶ **Se till att basenheten inte kan suga in damm eller andra föroreningar under driften.**
- ▶ **Se till att inte spruta mot basenheten.**

Inkoppling

- Sätt stickproppen i vägguttaget.
- Ta tag i sprutpistolen och rikta den mot sprutytan.
- Tryck först på strömställaren **18**.
- Tryck på sprutpistolens manöveromkopplare **9**.

Anvisning: När basenheten är inkopplad strömmar alltid luft till munstycket **11**.

Urkoppling

- Släpp manöveromkopplaren **9** och tryck på strömställaren **18**.
- Dra stickproppen ur vägguttaget.

Arbetsanvisningar

Sprutning (se bilder D–E)

Anvisning: Ta hänsyn till vindriktningen när elverktyget används utomhus.

- Utför först en provsprutning och ställ in sprutbildens och mängden sprutämne enligt det sprutämne som används. (Inställningarna beskrivs i nästa avsnitt)
- Håll sprutpistolen vinkelrätt mot sprutobjektet med ett jämnt avstånd på 5 – 15 cm.
- Börja spruta utanför sprutytan.
- För sprutpistolen enligt inställning av sprutbild jämnt i tvärriktningen eller fram och tillbaka.
En enhetlig yta bildas om sprutbanorna överlappar varandra med 4 – 5 cm.
- Undvik avbrott i sprutningen inom sprutytan.

En jämn sprutpistolrörelse ger en enhetlig ytkvalitet.

Ett ojämnt avstånd och varierande sprutvinkel leder till kraftig bildning av färgdimma och därigenom till skiftande yta.







- Avsluta sprutningen utanför sprutytan.

Spruta inte tills sprutvätskan i behållaren är helt slut. När stigröret inte längre når sprutvätskan sker avbrott i sprutdimman vilket orsakar en skiftande yta.

Om sprutvätska fastnar på munstycket eller luftlocket skall båda delar rengöras med det förtuningsmedel som används.





Inställning av sprutbild (se bild F)

- ▶ **Aktivera inte manöveromkopplaren 9 medan luftlocket 2 ställs in.**
- Lossa huvmuttern **3**.
- Vrid luftlocket **2** i önskat läge.
- Dra åt huvmuttern på nytt.

Luftlock	Stråle	Användning
		A lodrät platt stråle för horisontell arbetsriktning
		B vågrät platt stråle för vertikal arbetsriktning
		C Rund stråle för hörn, kanter och svårtillgängliga platser

Inställning av sprutvätskemängd (se bild G)

- Vrid ställratten **5** för inställning av önskad mängd av sprejmaterial:
I: minimal mängd av sprejmaterial,
IIII: maximal mängd av sprejmaterial.

Mängd sprutämne	Inställning
<p>För mycket sprutämne på sprutytan:</p>  	<p>Mängden sprutämne skall minskas.</p> <ul style="list-style-type: none"> – Vrid ställratten 5 i riktning I.
<p>För tunnt skikt sprutämne på sprutytan:</p>  	<p>Mängden sprutämne skall ökas.</p> <ul style="list-style-type: none"> – Vrid ställratten 5 i riktning IIII.

Sprutpistolens förvaring (se bild H)

Sprutpistolen kan hängas upp i klämman **16** för förvaring.

- Häng upp sprutpistolen med huvmuttern **3** i klämman **16**.

Underhåll och service

Underhåll och rengöring

- ▶ **Dra stickproppen ur nätuttaget innan arbeten utförs på elverktyget.**

Rengöring (se bilder I–K)

Förutsättningen för att sprutpistolen skall arbeta problemfritt är att den rengörs på korrekt sätt. Vid bristande eller felaktig rengöring gäller inga garantiåtaganden.

Rengör sprutpistolen och sprutämneshållaren med lämpligt förtunningsmedel (lösningsmedel eller vatten) för det använda sprutämnet.

Doppa inte hela sprutpistolen i rengöringsmedel.

Det är inte tillåtet att rengöra sprutpistolens munstycks- och lufthåll med spetsiga metallföremål.

Lägg inte tillbaka utspädd sprutvätska för förvaring i den ursprungliga sprutvätskan.

Rengör sprutpistolen mycket grundligt när ett hälsofarligt sprutämne har använts.

- Slå från basenheten och tryck på sprutpistolens manöveromkopplare **9** så att sprutämnet kan strömma tillbaka till behållaren.
- Skruva av behållaren **8** och töm ur det återstående sprutämnet.
- Fyll på förtunningsmedel (lösningsmedel eller vatten) i behållaren och skruva fast behållaren på sprutpistolen.
- Skaka sprutpistolen flera gånger.
- Slå på basenheten och spruta förtunningsmedel i en tom sprutämneshållare.
- Upprepa de sista tre stegen så många gånger att rent förtunningsmedel strömmar ur sprutpistolen.
- Koppla åter från basenheten.
- Töm ur behållaren **8** fullständigt.
- Kontrollera att stigröret med behållartätningen **10** är rent (inget sprutämne) och felritt.
- Rengör behållaren och sprutpistolen utvändigt med en trasa som fuktats med förtunningsmedel.
- Skruva av huvmuttern **3** och luftlocket **2**.
- Rengör munstycket **11** och spridarnålen med förtunningsmedel.

Då och då måste också munstyckstätningen **12** rengöras.

- Ta bort munstycket **11** och munstyckstätningen **12**.
Använd eventuellt ett spetsigt föremål som hjälp eftersom munstyckstätningen sitter stadigt i sprutpistolen.
- Rengör munstyckstätningen med förtunningsmedel.
- Sätt in munstyckstätningen i sprutpistolen. Observera att spåret i sprutpistolen visar vägen.
- Placera munstycket på sprutpistolen och vrid munstycket i rätt läge.
- Placera luftlocket **2** på munstycket och dra fast luftlocket med huvmuttern **3**.

Byte av luftfilter (se bild L)

Byt luftfilter när det blir förorenat.

- Ta bort luftfilterskyddet **22**.
- Byt luftfilter.
- Lägg tillbaka luftfilterskyddet.

Avfallshantering

Förtunningsmedel och rester av sprutämnet måste omhändertas på miljövänligt sätt. Beakta tillverkarens avfallshandlingsinstruktioner och de lokala föreskrifterna för specialavfall.

Miljöskadliga kemikalier får inte komma ut på marken, i grundvatten eller vatten. Miljöfarliga kemikalier får aldrig hällas i avloppssystemet!

Åtgärder vid störningar

Problem	Orsak	Åtgärd
Sprutämnet täcker inte korrekt	För liten mängd sprutämne	Vrid ställratten 5 i riktning IIII
	Avståndet till ytan är för stort	Minska sprutavståndet
	Otillräcklig mängd sprutämne på ytan, ytan sprutad för få gånger	Spruta fler gånger över ytan
	Sprutämnet är trögflytande	Späd sprutmaterialet ytterligare 10 % och provspruta
Sprutämnet rinner efter appliceringen	För mycket sprutämne appliceras	Vrid ställratten 5 i riktning I
	Avståndet till ytan är för litet	Öka sprutavståndet
	Sprutämnet är för lättflytande	Tillsätt ursprungligt sprutämne
	Samma ställe har sprutats för många gånger	Ta bort färgen och undvik att spruta över samma ställe lika ofta vid nästa försök.
För stor finfördelning	För mycket sprutämne	Vrid ställratten 5 i riktning I
	Munstycke 11 förorenat	Rengör munstycket
	För låg tryckökning i behållaren 8	Skruva fast behållaren för sprutämnet på sprutpistolen på korrekt sätt
	Sprutämnet är trögflytande	Späd sprutmaterialet ytterligare 10 % och provspruta
	Luftfiltret är mycket förorenat	Byte av luftfilter
För tät färgdimma	För mycket sprutämne appliceras	Vrid ställratten 5 i riktning I
	Avståndet till ytan är för stort	Minska sprutavståndet

Problem	Orsak	Åtgärd
Strålen pulserar	För låg sprutämnesnivå i behållaren	Fyll på sprutämne
	Avluftningshålet på stigröret 10 tilltäppt	Rengör stigrör och hål
	Luftfiltret är mycket förorenat	Byte av luftfilter
	Sprutämnet är trögflytande	Späd sprutmaterialet ytterligare 10 % och provspruta
Sprutämne efterdroppar ur munstycket	Beläggning av sprutämne på munstycket 11 och luftlocket 2	Rengör munstycket och luftlocket
	Munstycket 11 är utslitet	Byt ut munstycket
	Munstycket 11 är löst	Dra åt huvmuttern 3
Inget sprutämne kommer ut ur munstycket	Munstycket 11 är tilltäppt	Rengör munstycket
	Stigröret 10 är tilltäppt	Rengör stigröret
	Avluftningshålet på stigröret 10 tilltäppt	Rengör stigrör och hål
	Stigröret 10 är löst	Fäst stigröret
	Ingen tryckökning i behållaren 8	Skruva fast behållaren för sprutämnet på sprutpistolen på korrekt sätt
	Sprutämnet är trögflytande	Späd sprutmaterialet ytterligare 10 % och provspruta

Underhåll

Om i elverktyget trots exakt tillverkning och sträng kontroll störning skulle uppstå, bör reparation utföras av auktoriserad serviceverkstad för Bosch elverktyg.

Ange alltid vid förfrågningar och reservdelbeställningar det 10-siffriga produktnumret som finns på elverktygets typskylt.

Kundservice och kundkonsulter

Kundservicen ger svar på frågor beträffande reparation och underhåll av produkter och reservdelar. Sprängskissar och informationer om reservdelar lämnas även på adressen:

www.bosch-pt.com

Bosch kundkonsultgruppen hjälper gärna när det gäller frågor beträffande köp, användning och inställning av produkter och tillbehör.

Svenska

Tel.: +46 (020) 41 44 55

Fax: +46 (011) 18 76 91

Avfallshantering

Sprutpistol, basenhet, tillbehör och förpackning ska omhändertas på miljövänligt sätt för återvinning.

För att underlätta sortering vid återvinning är plastdelarna markerade.

Endast för EU-länder:



Släng inte elverktyg i hushållsavfall!

Enligt europeiska direktivet 2002/96/EG för kasserade elektriska och elektroniska apparater och dess modifiering till nationell rätt måste obrukbara elverktyg omhändertas separat och på miljövänligt sätt lämnas in för återvinning.

Ändringar förbehålles.

Generelle advarsler for elektroverktøy

⚠ ADVARSEL Les gjennom alle sikkerhetsinformasjonene og instruksene, inklusive sikkerhetsdataarkene som leveres med maling og løsemidler og advarselsskiltene på beholderne. Feil ved overholdelsen av sikkerhetsinformasjonene og instruksene kan medføre elektriske støt, brann og/eller alvorlige skader.

Ta vare på alle sikkerhetsinformasjonene og instruksene for fremtidig bruk.

Uttrykket «elektroverktøy» i sikkerhetsinformasjonene gjelder for strømdrevne elektroverktøy (med ledning) og batteridrevne elektroverktøy (uten ledning).

1) Sikkerhet på arbeidsplassen

a) Hold barn og andre personer unna når elektroverktøyet brukes. Hvis du blir forstyrret under arbeidet, kan du miste kontrollen over maskinen.

2) Elektrisk sikkerhet

a) Støpselet til el-verktøyet må passe inn i stikkkontakten. Støpselet må ikke forandres på noen som helst måte. Ikke bruk adapterstøpsler sammen med jordede el-verktøy. Bruk av støpsler som ikke er forandret på og passende stikkontakter reduserer risikoen for elektriske støt.

b) Hold maskinen unna regn eller fuktighet. Dersom det kommer vann i et elektroverktøy, øker risikoen for elektriske støt.

c) Ikke bruk ledningen til andre formål, f. eks. til å bære elektroverktøyet, henge det opp eller trekke det ut av stikkkontakten. Hold ledningen unna varme, olje, skarpe kanter eller maskindeler som beveger seg. Med skadede eller opphopede ledninger øker risikoen for elektriske støt.

d) Når du arbeider utendørs med et elektroverktøy, må du kun bruke en skjoteledning som er godkjent til utendørs bruk.

Når du bruker en skjoteledning som er egnet for utendørs bruk, reduseres risikoen for elektriske støt.

e) Hvis det ikke kan unngås å bruke elektroverktøyet i fuktige omgivelser, må du bruke en jordfeilbryter. Bruk av en jordfeilbryter reduserer risikoen for elektriske støt.

3) Personssikkerhet

a) Bruk personlig verneutstyr og husk alltid å bruke vernebriller. Bruk av personlig sikkerhetsutstyr som støvmaske, sklifaste arbeidssko, hjelm eller hørselvern – avhengig av type og bruk av elektroverktøyet – reduserer risikoen for skader.

4) Bruk og behandling av elektroverktøyet

a) Ikke bruk elektroverktøy med defekt på-/av-bryter. Et elektroverktøy som ikke lenger kan slås av eller på, er farlig og må repareres.



b) Elektroverktøy som ikke er i bruk må oppbevares utilgjengelig for barn. Ikke la maskinen brukes av personer som ikke er fortrolig med dette eller ikke har lest disse anvisningene. Elektroverktøy er farlige når de brukes av uerfarne personer.

c) Bruk el-verktøy, tilbehør, innsatsverktøy osv. i samsvar med disse instruksene. Ta hensyn til arbeidsforholdene og arbeidet som skal utføres. Bruk av elektroverktøy til andre formål enn det som er angitt kan føre til farlige situasjoner.

5) Service

a) Elektroverktøyet ditt skal alltid kun repareres av kvalifisert fagpersonale og kun med originale reservedeler. Slik opprettholdes maskinens sikkerhet.

Sikkerhetsinformasjoner for finsprøytesystemer

- ▶ **Hold arbeidsområdet rent, godt belyst og fri for maling- eller løsemiddelbeholdere, kluter og andre brennbare materialer.** Mulig fare for selvantennelse. Hold funksjonsdyktige brannslukningsapparater alltid klare.
 - ▶ **Sørg for god ventilasjon i sprøyteområdet og for tilstrekkelig frisk luft i rommet.** Fordunstende brennbare løsemidler skaffer eksplosive omgivelser.
 - ▶ **Sprøyt eller rengjør ikke med materialer med et flammepunkt under 21 °C. Bruk materialer på basis av vann, tungt fordampelige hydrokarboner eller lignende materialer.** Lett fordampelige fordunstende løsemidler skaffer eksplosive omgivelser.
 - ▶ **Ikke sprøyt i nærheten av antenkelige kilder som statiske elektriske gnister, åpen ild, tennflammer, varme gjenstander, motorer, sigaretter og gnister fra inn- og utplugging av strømledninger eller betjening av brytere.** Slike gnistkilder kan føre til en antenning av omgivelsene.
 - ▶ **Sprøyt ikke materialer hvis du ikke vet om de medfører fare.** Ukjente materialer kan skape farlige vilkår.
 - ▶ **Bruk i tillegg personlig verneutstyr slik som vernehansker eller åndedrettsvern ved sprøyting eller håndtering av kjemikalier.** Bruk av verneutstyr for tilsvarende vilkår reduserer belastning fra farlige substanser.
- 

- ▶ **Sprøyt ikke på deg selv, andre personer eller dyr. Hold hendene og andre kroppsdeler unna sprøytestrålen. Hvis sprøytestrålen trenger inn i huden må du straks oppsøke lege.** Sprøytematerialet kan også trenge inn i huden gjennom en hanske og slik sprøytes inn i kroppen din.
 - ▶ **Innsprøytingen må ikke behandles som et vanlig kutt.** En høytrykkstråle kan sprøyte giftstoffer inn i kroppen og medføre alvorlige skader. Skulle en slik hudinnsprøyting skje, må du straks oppsøke en lege.
 - ▶ **Ta hensyn til eventuelle farer fra sprøytematerialet. Ta hensyn til markeringene på beholderen eller produsentens informasjon om sprøytematerialet, inklusive kravene om bruk av personlig verneutstyr.** Følg produsentens anvisninger for å redusere faren for ild og skader som oppstår på grunn av gift, karcinogen etc..
 - ▶ **Bruk kun dyseinnsatser som er spesifisert av produsenten. Sprøyt aldri uten montert dysebeskyttelse.** Bruk av spesielle dyseinnsatser med passende dysebeskyttelse reduserer faren for at en høytrykkstråle trenger inn i huden og sprøyter gift inn i kroppen.
 - ▶ **Vær forsiktig ved rengjøring og utskifting av dyseinnsatser. Hvis dyseinnsatsen tettes i løpet av sprøytingen, må du følge produsentens informasjon om utkopling av apparatet og avlastning av trykket før du fjerner dysen til rengjøring.** Væske under høytrykk kan trenge inn i huden, sprøyte gift inn i kroppen og slik medføre alvorlige skader.
 - ▶ **Hold støpselet til strømledningen og trykkbryteren på sprøytepistolen fri for maling og andre væsker. Hold aldri i ledningen for å støtte stikkforbindelsene.** Hvis dette ikke overholdes kan det medføre elektriske støt.

Funksjonsbeskrivelse



Les gjennom alle advarslene og anvisningene. Feil ved overholdelsen av advarslene og nedenstående anvisninger kan medføre elektriske støt, brann og/eller alvorlige skader.

Formålmessig bruk

Elektroverktøyet er kun beregnet til spraying av løsemiddelholdig og vannfortynnlig lakk/maling, lasurer, grunninger, klarlakk, bil-dekkklakk, beis, trebeskyttelsesmidler, plantevernmidler, olje og desinfeksjonsmidler.

Elektroverktøy er ikke egnet til bearbeidelse av dispersjons- og lateksmaling, lut, syreholdig belegg, kornet og partikkelholdig sprøytematerial og sprøyte- og dråpehemmede materialer.

Bruk elektroverktøyet kun hvis du kan beregne alle funksjonene og kan utføre disse uten innskrenkninger eller har fått tilsvarende instruksjoner.

Støy-/vibrasjonsinformasjon

Måleverdier funnet i henhold til EN 60745.

Det typiske A-bedømte lydtryknivået for maskinen er 74 dB(A). Usikkerhet K=3 dB.

Støynivået ved arbeid kan overskride 80 dB(A).

Bruk hørselvern!

Den typiske hånd-arm-vibrasjonen er lavere enn 2,5 m/s².

Illustrerte komponenter

Nummereringen av de illustrerte komponentene gjelder for bildet av elektroverktøyet på illustrasjonssidene.

- 1 **Sprøytepistol**
- 2 Luftkappe
- 3 Overfalsmutter
- 4 Markering for SDS-lås
- 5 Stillhjul for sprøytematerialmengde
- 6 Slangekopling (sprøytepistol)
- 7 Fotforlengelse (kun for 800-ml-beholder)
- 8 Beholder for sprøytemateriale, 600 ml
Beholder for sprøytemateriale, 800 ml*
- 9 Betjeningsbryter
- 10 Stigerør med beholdertetning
- 11 Dyse
- 12 Dysetetning
- 13 **Luftslange**
- 14 SDS-lås
- 15 **Basisenhet**
- 16 Holdeklemme
- 17 Malje til bærerem
- 18 På-/av-bryter
- 19 Slangekopling (basisenhet)
- 20 Bærerem
- 21 Målebeger
- 22 Luftfilterdeksel

*Illustrert eller beskrevet tilbehør inngår ikke i standard-leveransen.

Tekniske data

Finsprøytesystem	PFS 65	
Produktnummer		3 603 B06 1..
Opptatt effekt	W	280
Transportytelse	g/min	130
Forstøvningseffekt	W	65
Tid til påføring av 5 m ² maling	min	10
Volum til sprøytematerialbeholderen	ml	600
Luftslangelengde	m	1,8
Vekt tilsvarende EPTA-Procedure 01/2003	kg	2,8
Beskyttelsesklasse		□/II

Legg merke til produktnummeret på typeskiltet til elektroverktøyet ditt. Handelsbetegnelsene for de enkelte elektroverktøyene kan variere.

Samsvarserklæring

Vi erklærer som eneansvarlig at produktet som beskrives under «Tekniske data» stemmer overens med følgende normer eller normative dokumenter: EN 60335 jf. bestemmelsene i direktivene 2004/108/EF, 98/37/EF (frem til 28.12.2009), 2006/42/EF (fra 29.12.2009).

Tekniske underlag hos:
Robert Bosch GmbH, Dept. PT/ESC,
D-70745 Leinfelden-Echterdingen

Dr. Egbert Schneider Dr. Eckerhard Strötgen
Senior Vice President Head of Product
Engineering Certification

Egbert Schneider *Eckerhard Strötgen*

19.12.2007, Robert Bosch GmbH, Power Tools Division
D-70745 Leinfelden-Echterdingen

Montering

► Før alle arbeider på elektroverktøyet utføres må støpselet trekkes ut av stikkkontakten.

Tilkopling av luftslangen (se bilder A1 - A2)

- Åpne holdeklemmen **16** og rull luftslangen **13** ut.
- Fjern beskyttelseskappene fra begge ender på luftslangen.

Tilkopling til sprøytepipstolen:

- Sett en SDS-lås **14** til luftslangen godt inn i koplingen på sprøytepipstolen **6** i samsvar med pilretningen.
- Drei SDS-låsen til arreteringen smekker hørbart i lås.

Tilkopling av basisenheten:

- Sett den andre SDS-låsen til luftslangen godt inn i koplingen på basisenheten **19** i samsvar med pilretningen.
- Drei SDS-låsen til arreteringen smekker hørbart i lås.

Merk: Beskytt slangeenden igjen med beskyttelseskappene etter bruk.

Festing av bæreremmen (se bilde B)

For å komme godt frem til alle flater som skal bearbeides og kunne arbeide fleksibelt, kan du bruke basisenheten med bæreremmen **20**.

- Hekt en av remendene i hver malje **17**.

Drift

Arbeidsforberedelse

- **Sprøyting er ikke tillatt ved vann og vassdrag eller i områder i nærheten av vann.**

Pass på å kjøpe miljøvennlig maling, lakk og sprøytemidler.

Forberedelse av sprøyteflaten

Merk: Dekk godt til omgivelsene rundt sprøyteflaten.

Sprøytetåken forurenses omgivelsene. Ved innendørs bruk kan alle overflater som ikke dekkes til tilsmisses.

Sprøyteflaten må være ren, tørr og fettfri.

- Ru opp glatte flater og fjern slipestøvet deretter.

Fortynning av sprøytemateriale

- **Pass ved fortynning på at sprøytematerialet og fortynneren passer sammen.** Ved bruk av en gal fortynner kan det oppstå klumper som tetter sprøytepipstolen.

Sprøytemateriale	Anbefalt fortynning
Trebeskyttelsesmiddel, beis, olje, lasur	Ufortynnet
Desinfeksjonsmiddel, plantevernmiddel	Ufortynnet
Løsemiddel- eller vannfortynnbar lakk, grunning, bil-dekkklakk, tykksjiktglasur	minst 10 % fortynnet

Med sprøytemateriell som må fortynnes gjør du følgende:

- Ta målebegeret **21**.
- Rør godt gjennom sprøytematerialet.
- Fyll tilstrekkelig sprøytemateriell i beholderen for sprøytemateriell **8**. (Se «Påfylling av sprøytematerialet», side 105)

- Fortynn sprøytematerialet 10 % med fortynningsmiddel. For eksempel:

Sprøytemateriell utgangsmengde [ml]	200	300	400	500
Fortynningsmiddel [ml]	20	30	40	50

- Rør godt gjennom sprøytematerialet.
- Utfør en prøvesprøyting på en testflate. (Se «Sprøyting», side 106)

Når du får et optimalt sprøytebilde kan sprøytingen begynne.

eller

Hvis sprøyteresultatet ikke er tilfredsstillende eller det ikke kommer ut maling, gjør du som beskrevet under «Utbedring av feil» på side 108.

Påfylling av sprøytematerialet (Se bildene C1 – C2)

- **Før alle arbeider på elektroverktøyet utføres må støpselet trekkes ut av stikkontakten.**

- Skru beholderen **8** av fra sprøytepipstolen.
- Drei stigerøret **10** slik at sprøytematerialet kan sprøytes nesten helt tomt:

Til sprøyting på liggende objekter	fremover i retning dyse
Til sprøyting over hodet	bakover i retning håndtak

- Fyll sprøytematerialet i beholderen og skru denne fast på sprøytepipstolen.

Igangsetting

- ▶ **Ta hensyn til strømspenningen! Spenningen til strømkilden må stemme overens med angivelsene på elektroverktøyetypeskilt. Elektroverktøy som er merket med 230 V kan også brukes med 220 V.**
- ▶ **Pass på at basisenheten ikke kan suge opp støv eller annen smuss under drift.**
- ▶ **Pass på at du aldri sprøyter på basisenheten.**

Innkobling

- Sett strømstøpselet inn i stikkkontakten.
- Ta sprøytepipstolen i hånden og rett den mot sprøyteflaten.
- Trykk først på på-/av-bryteren **18**.
- Trykk betjeningsbryteren **9** på sprøytepipstolen.

Merk: Når basisenheten er innkoplet, strømmer det alltid luft ut på dysen **11**.

Utkobling

- Slipp betjeningsbryteren **9** og trykk på på-/av-bryteren **18**.
- Trekk støpselet ut av stikkkontakten.

Arbeidshenvisninger

Sprøyting (se bildene D–E)

Merk: Ta hensyn til vindretningen når du bruker elektroverktøyet utendørs.

- Utfør først en prøvesprøyting og innstill sprøytebildet og sprøytematerialmengden i henhold til sprøytematerialet. (Innstillinger se nedenstående avsnitt)
- Hold sprøytepipstolen absolutt i en jevn avstand på 5 – 15 cm loddrett mot sprøyteobjektet.
- Begynn sprøytingen utenfor sprøyteflaten.
- Beveg sprøytepipstolen avhengig av sprøytebildeinnstillingen jevnt på tvers eller opp og ned.
En jevn overflatekvalitet oppstår når banene overlapper hverandre 4 – 5 cm.
- Unngå avbrudd innenfor sprøyteflaten.

En jevn føring av sprøytepipstolen gir en enhetlig overflatekvalitet.

En ujevn avstand og sprøytevinkel fører til en sterk fargetåkedannelse og dermed til en ujevn overflate.







- Avslutt sprøytingen utenfor sprøyteflaten.

Sprøyt aldri beholderen for sprøytematerialet helt tom. Når stigerøret ikke lenger dyppes ned i sprøytematerialet, avbrytes sprøyteåken og det oppstår en uenhetlig overflate.

Når sprøytematerialet setter seg på dysen og luftkappen, rengjør du begge deler med den anvendte tynneren.

Innstilling av sprøytebildet (se bilde F)

- ▶ **Trykk aldri på betjeningsbryteren 9 mens du justerer luftkappen 2.**
- Løsne mutteren **3**.
- Drei luftkappen **2** til ønsket posisjon.
- Trekk mutteren fast igjen.

Luftkappe	Stråle	Anvendelse
		A Loddrett flat stråle til horisontal arbeidsretning
		B Vannrett flat stråle til vertikal arbeidsretning
		C Rund stråle for hjørner, kanter og vanskelig tilgjengelige steder

Innstilling av sprøytematerialmengden (se bilde G)

- Drei stillhjulet **5** til innstilling av ønsket sprøytematerialmengde:
 - I**: minimal sprøytematerialmengde,
 - III**: maksimal sprøytematerialmengde.

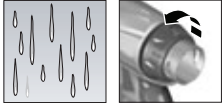
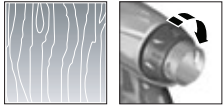
Sprøytematerialmengde	Innstilling
For mye sprøytematerial på sprøyteflaten: 	Sprøytematerialmengden må reduseres. <ul style="list-style-type: none"> - Drei stillhjulet 5 i retning I.
For lite sprøytematerial på sprøyteflaten: 	Sprøytematerialmengden må økes. <ul style="list-style-type: none"> - Drei stillhjulet 5 i retning III.

Frastilling av sprøytepipstolen (se bilde H)

Sprøytepipstolen kan henges inn i holdeklemmen **16** til frastilling.

- Heng sprøytepipstolen med overfalsmutteren **3** inn i holdeklemmen **16**.

Service og vedlikehold

Vedlikehold og rengjøring

- **Før alle arbeider på elektroverktøyet utføres må støpselet trekkes ut av stikkkontakten.**

Rengjøring (se bildene I–K)

En sakkyndig rengjøring er forutsetningen for en feilfri drift av sprøytepipstolen. Ved manglende eller usakkyndig rengjøring overtas ingen garanti.

Rengjør sprøytepipstolen og beholderen for sprøytematerial alltid med tilsvarende tynner (løsemiddel eller vann) for anvendt sprøytematerial.

Dypp aldri hele sprøytepipstolen i rengjøringsmiddelet.

Rengjør aldri dyse- og luftboringene til sprøytepipstolen med spisse metalliske gjenstander.

Fyll aldri fortynnet sprøytematerial tilbake til original sprøytematerial.

Rengjør sprøytepipstolen svært grundig hvis du har brukt helsefarlig sprøytemiddel.

- Slå av basisenheten og trykk på betjeningsbryteren **9** til sprøytepipstolen, slik at sprøytematerialet kan renne tilbake til beholderen.
- Skru av beholderen **8** og tøm ut resten av sprøytematerialet.
- Fyll fortynningsmiddelet (løsemiddel eller vann) i beholderen og skru den fast på sprøytepipstolen.
- Rist sprøytepipstolen flere ganger.
- Slå på basisenheten og sprøyt fortynningsmiddelet i en tom materialboks.
- Gjenta de siste tre skrittene helt til det kommer rent fortynningsmiddel ut av sprøytepipstolen.
- Slå basisenheten av igjen.
- Tøm beholderen **8** helt.
- Kontroller om stigerøret med beholdertetningen **10** er fri for sprøytematerial og ikke er skadet.
- Rengjør beholderen og sprøytepipstolen utvendig med en klut som er fuktet med et fortynningsmiddel.
- Skru av overfalsmutteren **3** og luftkappen **2**.
- Rengjør dysen **11** og dysenålene med fortynningsmiddel.

Av og til må i tillegg også dysetetningen **12** rengjøres.

- Ta av dysen **11** og dysetetningen **12**. Bruk eventuelt en spiss gjenstand, for dysetetningen sitter godt fast på sprøytepipstolen.
- Rengjør dysetetningen med fortynningsmiddel.
- Sett dysetetningen inn i sprøytepipstolen igjen. Pass på at noten peker bort fra sprøytepipstolen.
- Sett dysen på selve sprøytepipstolen og dreid den i riktig posisjon.
- Sett luftkappen **2** på dysen og trekk den fast med overfalsmutteren **3**.

108 | Norsk

Utskifting av luftfilteret (se bilde L)

Hvis luftfilteret er tilsmusset, må det skiftes ut.

- Ta av luftfilterdekselet **22**.
- Skift ut luftfilteret.
- Sett luftfilterdekselet inn igjen.

Materialdeponering

Fortynningsmiddel og sprøytematerialrester må deponeres miljøvennlig. Ta hensyn til produsentens informasjoner om deponering og de lokale forskriftene om deponering av spesialavfall.

Miljøfarlige kjemikalier må ikke komme inn i jord, grunnvann eller vassdrag. Du må aldri kaste miljøfarlige kjemikalier i avløp!

Utbedring av feil

Problem	Årsak	Utbedring
Sprøytematerialet dekker ikke riktig	For lite sprøytematerial	Drei stillhjulet 5 i retning IIII
	For stor avstand til sprøyteflaten	Reduser sprøyteavstanden
	For lite sprøytematerial på sprøyteflaten, det er sprøytet for sjeldent over sprøyteflaten	Sprøyt oftere over sprøyteflaten
	For tykt sprøytematerial	Fortynn sprøytematerialet igjen 10 % og utfør en prøvesprøyting
Sprøytematerialet renner etter påføring	For mye sprøytematerial påført	Drei stillhjulet 5 i retning I
	For liten avstand til sprøyteflaten	Øk sprøyteavstanden
	For tynt sprøytematerial	Tilfør original sprøytematerial
	Det er sprøytet for ofte over samme sted	Fjern malingen og sprøyt ikke så ofte over ett sted
For grov forstøvning	For mye sprøytematerial	Drei stillhjulet 5 i retning I
	Dysen 11 er tilsmusset	Rengjør dysen
	For lite trykk i beholderen 8	Skru beholderen for sprøytematerial riktig på sprøytepipstolen
	For tykt sprøytematerial	Fortynn sprøytematerialet igjen 10 % og utfør en prøvesprøyting
	Luftfilteret er sterkt tilsmusset	Utskifting av luftfilteret
For sterk sprøytetåke	For mye sprøytematerial påført	Drei stillhjulet 5 i retning I
	For stor avstand til sprøyteflaten	Reduser sprøyteavstanden

Problem	Årsak	Utbedring
Sprøytestrålen pulserer	For lite sprøytematerial i beholderen	Fyll på sprøytematerial
	Utluftingsåpningene på stigerøret 10 er tettet	Rengjør stigerør og boring
	Luftfilteret er sterkt tilsmusset	Utskifting av luftfilteret
	For tykt sprøytematerial	Fortynn sprøytematerialet igjen 10 % og utfør en prøvesprøyting
Sprøytematerialet drypper på dysen	Avleiringer av sprøytematerialet på dyse 11 og luftkappe 2	Rengjør dyse og luftkappe
	Dysen 11 er slitt	Skift dysen
	Løse dysen 11	Trekk fast overfalsmutteren 3
På dysen kommer det ikke ut sprøytematerial	Tettet dyse 11	Rengjør dysen
	Tettet stigerør 10	Rengjør stigerøret
	Utluftingsåpningene på stigerøret 10 er tettet	Rengjør stigerør og boring
	Løst stigerør 10	Fest stigerøret
	Ingen trykkoppbygning i beholderen 8	Skru beholderen for sprøytematerial riktig på sprøytepipstolen
	For tykt sprøytematerial	Fortynn sprøytematerialet igjen 10 % og utfør en prøvesprøyting

Vedlikehold

Hvis elektroverktøyet til tross for omhyggelige produksjons- og kontrollmetoder en gang skulle svikte, må reparasjonen utføres av et autorisert serviceverksted for Bosch-elektroverktøy.

Ved alle forespørsler og reservedelsbestillinger må du oppgi det 10-sifrede produktnummeret som er angitt på elektroverktøyet typeskilt.

110 | Norsk**Kundeservice og kunderådgivning**

Kundeservice hjelper deg ved spørsmål om reparasjon og vedlikehold av produktet ditt og reservedelene. Deltegninger og informasjon om reservedeler finner du også under:

www.bosch-pt.com

Bosch-kunderådgiver-teamet er gjerne til hjelp ved spørsmål om kjøp, bruk og innstilling av produkter og tilbehør.

Norsk

Robert Bosch A/S
Trollaasveien 8
Postboks 10
1414 Trollaasen
Tel. Kundekonsulent: +47 (6681) 70 00
Fax: +47 (6681) 70 97

Deponering

Sprøytepistol, basisenhet, tilbehør og emballasje må leveres inn til miljøvennlig gjenvinning.

Kunststoffdelene er markert, slik at de forskjellige materialsortene kan resirkuleres på korrekt måte.

Kun for EU-land:

Ikke kast elektroverktøy i vanlig søppel!

Jf. det europeiske direktivet 2002/96/EF vedr. gamle elektriske og elektroniske apparater og tilpassingen til nasjonale lover må gammelt elektroverktøy som ikke lenger kan brukes samles inn og leveres inn til en miljøvennlig resirkulering.

Retten til endringer forbeholdes.

Sähkötyökalujen yleiset turvallisuusohjeet

VAROITUS Lue kaikki turvallisuusohjeet ja käyttöohjeet, myös maalien ja liuottimien mukana tulleet käyttöturvallisuustiedotteet sekä säiliöissä olevet varoituskilvet. Turvallisuusohjeiden tai käyttöohjeiden noudattamisen laiminlyönti saattaa johtaa sähköiskun, tulipaloon ja/tai vakavaan loukkaantumiseen.

Säilytä kaikki turvallisuusohjeet ja käyttöohjeet myöhempää käyttöä varten.

Varo-ohjeissa käytetty käsite ”sähkötyökalu” käsittää verkkokäyttöisiä sähkötyökaluja (verkkojohdolla) ja akkukäyttöisiä sähkötyökaluja (ilman verkkojohtoa).

1) Työpaikan turvallisuus

- a) **Pidä lapset ja sivulliset loitolla sähkötyökalua käyttäessäsi.** Voit menettää laitteesi hallinnan, huomiosi suuntautuessa muualle.

2) Sähköturvallisuus

- a) **Sähkölaitteen pistotulpan tulee sopia pistorasiaan.** Pistotulppaa ei saa muuttaa millään tavalla. Älä käytä mitään pistorasia-adaptoreita maadoitettujen sähkötyökalujen kanssa. Alkuperäisessä kunnossa olevat pistotulpat ja sopivat pistorasiat vähentävät sähköiskun vaaraa.
- b) **Älä aseta sähkötyökalua alttiiksi sateelle tai kosteudelle.** Veden tunkeutuminen sähkötyökalun sisään kasvattaa sähköiskun riskiä.
- c) **Älä käytä verkkojohtoa väärin. Älä käytä sitä sähkötyökalun kantamiseen, vetämiseen tai pistotulpan irrottamiseen pistorasiasta.** Pidä johto loitolla kuumuudesta, öljystä, terävistä reunoista ja liikkuvista osista. Vahingoittuneet tai sotkeutuneet johdot kasvattavat sähköiskun vaaraa.

- d) **Käyttäessäsi sähkötyökalua ulkona, käytä ainoastaan ulkokäyttöön soveltuvaa jatkojohtoa.** Ulkokäyttöön soveltuvan jatkojohdon käyttö pienentää sähköiskun vaaraa.

- e) **Jos sähkötyökalun käyttö kosteassa ympäristössä ei ole vältettävissä, tulee käyttää vikavirtasuojakytkintä.** Vikavirtasuojakytkimen käyttö vähentää sähköiskun vaaraa.

3) Henkilöturvallisuus

- a) **Käytä henkilökohtaisia suojavarusteita ja aina suojalaseja.** Henkilökohtaisen suojavarusteen, kuten pölynaamarin, luisumattomien turvakengien käyttö. kypärä tai kuulosuojaimet pienentävät, tilanteen mukaan, riippuen sähkötyökalun lajista ja käytöstä, loukkaantumisriskiä.

4) Sähkötyökalun käyttö ja käsittely

- a) **Älä käytä sähkötyökalua, jonka käynnistyskytkin on viallinen.** Sähkötyökalu, jota ei enää voida käynnistää ja pysäyttää käynnistyskytkimellä, on vaarallinen ja se täytyy korjata.
- b) **Säilytä sähkötyökalut poissa lasten ulottuvilta, kun niitä ei käytetä. Älä anna sellaisten henkilöiden käyttää sähkötyökalua, jotka eivät tunne sitä tai jotka eivät ole lukeneet tätä käyttöohjetta.** Sähkötyökalut ovat vaarallisia, jos niitä käyttävät kokemattomat henkilöt.
- c) **Käytä sähkötyökaluja, tarvikkeita, vaihtotyökaluja jne. näiden ohjeiden mukaisesti. Ota tällöin huomioon työolosuhteet ja suoritettava toimenpide.** Sähkötyökalun käyttö muuhun kuin sille määrättyyn käyttöön, saattaa johtaa vaarallisiin tilanteisiin.

5) Huolto

- a) **Anna ainoastaan koulutettujen ammattihenkilöiden korjata sähkötyökalusi ja salli korjauksiin käytettävän vain alkuperäisiä varaosia.** Täten varmistat, että laite säilyy turvallisena.

Maaliruiskun turvallisuusohjeet

- ▶ **Pidä työskentelyalueesi puhtaana, hyvin valaistuna äläkä pidä siinä maali- tai liuotinsäiliöitä, riepua tai muita palavia aineita.** On olemassa mahdollisen itsesytyyksen vaara. Pidä koko ajan toimintakykyinen sammutin/sammutuskalusto saatavilla.
 - ▶ **Huolehdi ruiskutusalueen hyvästä tuuletuksesta ja koko tilan riittävästä raitisilmasta.** Haihtuvat palavat liuottimet muodostavat räjähdysalttiin ympäristön.
 - ▶ **Älä käytä ruiskutukseen tai puhdistukseen aineita, joiden leimahduspiste on alle 21 °C.** Käytä vesi-, tai huonosti haihtuvia hiilivetyperustaisia aineita tai muita vastavia aineita. Helposti haihtuvat liuottimet muodostavat räjähdysalttiin ympäristön.
 - ▶ **Älä ruiskuta lähellä syttymislähteitä, kuten staattiset sähkökipinät, avotuli, kuumat esineet, moottorit, savukkeet tai kipinät, jotka syntyvät sähköjohtojen liittämisestä tai irrottamisesta tai katkaisijoiden käytöstä.** Tällaiset kipinälähteet voivat sytyttää ympäröivän ilman.
 - ▶ **Älä ruiskuta mitään aineita, joista et tiedä, voivatko ne muodostaa vaarallilanteita.** Tuntemattomat aineet voivat johtaa vaarallisiin olosuhteisiin.
 - ▶ **Käytä lisäksi henkilökohtaisia suojaruiskutuksia, kuten asianmukaisia suojakäsineitä ja suoja- tai hengityssuojanaamaria, kun ruiskutat tai käsittelet kemikaaleja.** Kyseisiin olosuhteisiin soveltuvan suojaruiskutuksen käyttö vähentää altistumisen vaarallisille aineille.
- ▶ **Älä ruiskuta itseäsi, muita henkilöitä tai eläimiä kohti. Pidä kädet ja muut kehonosat loitolla suihkusta. Jos suihku tunkeutuu ihon läpi, tulee välittömästi turvautua lääkärin apuun.** Ruiskutettava aine voi jopa käsiin läpi tunkeutua ihon läpi ja joutua kehoosi.
 - ▶ **Älä käsittele ruiskutusvammaa tavallisen viillon tavoin.** Korkeapainesuihku voi ruiskuttaa myrkyaineita kehoon ja johtaa vakaviin vammoihin. Jos suihku tunkeutuu ihon läpi, tulee välittömästi turvautua lääkärin apuun.
 - ▶ **Ota huomioon ruiskutettavan aineen mahdolliset vaarat. Ota huomioon säiliössä olevat merkinnät tai ruiskutettavan aineen valmistajan tiedot, mukaanlukien kehoitus käyttää henkilökohtaisia suojaruiskutuksia.** Valmistajan ohjeita on noudatettava tarkasti, tulipalon, myrkkujen, karsinogeenien jne. aiheuttamien vammojen vähentämiseksi.
 - ▶ **Käytä vain valmistajan määräämiä suuttimia. Älä koskaan ruiskuta ilman asennettua suutinsuojaa.** Kun käytät erityistä suutinta ja siihen sopivaa suutinsuojaa pienenee todennäköisyys, että korkeapainesuihku tunkeutuu ihon läpi ja ruiskuttaa myrkyä kehoon.
 - ▶ **Ole varovainen puhdistuessaasi ja vaihtaessasi suuttimia Jos suutin tukkeutuu ruiskutuksen aikana, tulee sinun noudattaa valmistajan ohjeita laitteen sammuttamiseksi ja paineen purkaukseksi ennen suuttimen irrottamista puhdistusta varten.** Korkeapaineiset nesteet voivat tunkeutua ihon läpi, ruiskuttaa myrkyaineita kehoon ja johtaa vakaviin vammoihin.
 - ▶ **Pidä verkkojohdon pistotulppa ja suihkupistoolin käynnistyskytkin puhtaana maalista ja muista nesteistä. Älä koskaan tue verkkojohtoa pitämällä kiinni liitoksista.** Noudattamatta jättäminen saattaa johtaa sähköiskuun.



Toimintaselostus



Lue kaikki turvallisuus- ja muut ohjeet. Turvallisuusohjeiden noudattamisen laiminlyönti saattaa johtaa sähköiskuun, tulipaloon ja/tai vakavaan loukkaantumiseen.

Määräysmukainen käyttö

Sähkötyökalu on tarkoitettu vain ruiskuttamaan liuotinpitoisia ja vesiohenteisia maaleja, kuultovärejä, pohjavärejä, kirkaslakkaa, moottoriajoneuvojen peitemaaleja, petsivärejä, puunsuoja-aineita, kasvisuoja-aineita, öljyä ja desinfiointiainetta.

Sähkötyökalu ei sovellu dispersio- ja lateksimaalien, lipeän, happopitoisten pinnoitusaineiden, rakeisten ja kiinteää ainetta sisältävien aineiden tai ruiskutusestoisten ja tiksotrooppisten aineiden ruiskutukseen.

Käytä sähkötyökalua ainoastaan, jos täysin pystyt arvioimaan ja hallitsemaan rajoituksetta kaikkia toimintoja tai olet saanut vastaavia ohjeita.

Melu-/täriinätiedot

Mittausarvot määritetty EN 60745 mukaan.

Laitteen tyyppillinen A-painotettu äänenpainetaso on 74 dB(A). Epävarmuus K=3 dB.

Melutaso saattaa työn aikana ylittää 80 dB(A).

Käytä kuulonsuojaimia!

Tyyppillinen käteen ja käsivarteen kohdistuva täriinä on alle 2,5 m/s².

Kuvassa olevat osat

Kuvassa olevien osien numerointi viittaa grafiikkasivuissa olevaan sähkötyökalun kuvaan.

- 1 Suihkupistooli
- 2 Ilmakupu
- 3 Kytkinmutteri
- 4 Merkki SDS-liitosta varten
- 5 Ruiskutettavan aineen määrän säätöpyörä
- 6 Letkuliitin (suihkupistooli)
- 7 Jalan jatke (vain 800 ml säiliötä varten)
- 8 Ruiskutettavan aineen säiliö, 600 ml
Ruiskutettavan aineen säiliö, 800 ml*
- 9 Käyttökytkin
- 10 Säiliötiivisteellä varustettu nousuputki
- 11 Suutin
- 12 Suuttimen tiiviste
- 13 Ilmaletku
- 14 SDS-sulku
- 15 Perusyksikkö
- 16 Kiinnitin
- 17 Hahlo kantohihnaa varten
- 18 Käynnistyskytkin
- 19 Letkuliitin (perusyksikkö)
- 20 Kantohihna
- 21 Mitta-astia
- 22 Ilmansuodattimen kansi

*Kuvassa tai selostuksessa esiintyvä lisätarvike ei kuulu vakiotoimitukseen.

114 | Suomi

Tekniset tiedot

Maaliruisku	PFS 65	
Tuotenumero	3 603 B06 1..	
Ottoteho	W	280
Tuottoteho	g/min	130
Sumutusteho	W	65
Ajantarve 5 m ² maalaukseen	min	10
Ruiskutettavan aineen säiliön tilavuus	ml	600
Ilmaletkun pituus	m	1,8
Paino vastaa EPTA-Procedure 01/2003	kg	2,8

Suojausluokka  II

Ota huomioon sähkötyökalusi mallikilvessä oleva tuotenumero. Yksittäisten koneiden kaupanimitys saattaa vaihdella.

Standardinmukaisuusvakuutus 

Vakuutamme yksin vastaavamme siitä, että kohdassa "Tekniset tiedot" selostettu tuote vastaa seuraavia standardeja tai standardoituja asiakirjoja: EN 60335 direktiivien 2004/108/EY, 98/37/EY (28.12.2009 asti), 2006/42/EY (29.12.2009 alkaen) määräysten mukaan.

Tekninen tiedosto kohdasta:

Robert Bosch GmbH, Dept. PT/ESC,
D-70745 Leinfelden-Echterdingen

Dr. Egbert Schneider Senior Vice President Engineering
Dr. Eckerhard Strötgen Head of Product Certification

 i.v. Strötgen

19.12.2007, Robert Bosch GmbH, Power Tools Division
D-70745 Leinfelden-Echterdingen

Asennus

- Irrota pistotulppa pistorasiasta ennen kaikkia sähkötyökaluun kohdistuvia töitä.

Ilmaletkun liitäntä (katso kuvat A1 - A2)

- Avaa kiinnitin **16** ja kierrä ulos ilmaletku **13**.
- Poista suojakannet ilmaletkun kummastakin päästä.

Suihkupistoolin liitäntä:

- Työnnä ilmaletkun SDS-liitin **14** nuolimerkin mukaisesti tiukasti suihkupistoolin liittimeen **6**.
- Kierrä SDS-liitintä, kunnes se lukkiutuu kuu-luvasti.

Perusyksikön liitäntä:

- Työnnä ilmaletkun toinen SDS-liitin nuolimerkin mukaisesti tiukasti perusyksikön liittimeen **19**.
- Kierrä SDS-liitintä, kunnes se lukkiutuu kuu-luvasti.

Huomio: Suojaa letkun päät suojakansilla käytön jälkeen.

Kantohihnan kiinnitys (katso kuva B)

Jotta kaikki työstettävät pinnat olisivat hyvin ulotettavissa, voit ripustaa perusyksikön kanto-hihnasta **20**.

- Kiinnitä aina hihnan päät kumpaankin hah-loon **17**.

Käyttöohjeet

Työn valmistelu

- **Ruiskutustyöt ovat kiellettyjä vesistöjen rannoilla tai niiden välittömässä läheisyydessä olevilla pinnoilla.**

Kiinnitä maaleja, lakkaa ja ruiskutettavia aineita käytettäessä huomiota niiden ekologiseen kestävyyteen.

Ruiskutettavan pinnan esikäsitely

Huomio: Peitä ruiskutuspinnan ympäristö laajalti ja perusteellisesti.

Ruiskutussumu likaa ympäristöä. Käytettäessä sisätilassa saattavat kaikki peittämättömät pinnat likaantua.

Ruiskutettavien pintojen tulee olla puhtaita, kuivia ja rasvattomia.

- Karhenna sileitä pintoja ja poista tämän jälkeen hiomapöly.

Ruiskutettavan aineen ohennus

- **Tarkista ohennettaessa, että ruiskutettava aine ja ohenne sopivat yhteen.** Jos käytät väärää ohennetta syntyy paakkuja, jotka tukivat suihkupistooliin.

Ruiskutettava aine	suositeltava ohennus
Puunsuoja-aineet, petsit, öljyt, kuultovärit	ohentamaton
Desinfiointiaineet, kasvinsuoja-aineet	ohentamaton
Liuotin- tai vesiohenteiset lakkavärit, pohjavärit, ajoneuvopeitelakat, paksukalvokuultovärit	vähintään 10 % ohennettuna

Menettele seuraavasti ruiskutettavan aineen kanssa, jota tulee ohentaa:

- Ota mitta-astia **21**.
- Sekoita ruiskutettava aine hyvin.
- Täytä riittävästi ruiskutettavaa ainetta ruiskutettavan aineen säiliöön **8**. (katso ”Ruiskutettavan aineen täyttö”, sivu 115)
- Ohenna ruiskutettavaa ainetta 10 % ohenteen avulla. Esimerkiksi:

Ruiskutettavan aineen lähtömäärä [ml]	200	300	400	500
Ohennusaine [ml]	20	30	40	50

- Sekoita ruiskutettava aine hyvin.
- Suorita koeruiskutus koepinnalle. (katso ”Ruiskutus”, sivu 116)

Kun saat optimaalisen ruiskutusjäljen voit aloittaa ruiskutuksen.

tai

Jos ruiskutustulos ei ole tyydyttävä tai jos suihkupistoolista ei tule väriä, tulee menetellä kohdan ”Häiriöiden korjaus” sivulla 118 mukaan.

Ruiskutettavan aineen täyttö (katso kuvat C1–C2)

- **Irrota pistotulppa pistorasiasta ennen kaikkia sähkötyökaluun kohdistuvia töitä.**

- Kierrä irti säiliö **8** suihkupistoolista.
- Käännä nousuputki **10** niin, että ruiskutettava aine voidaan käyttää lähes loppuun asti:

makaavien kohteiden ruiskutusta varten	eteenpäin suuttimen suuntaan
yli pään ruiskutusta varten	taaksepäin kahvan suuntaan

- Täytä ruiskutettavaa ainetta säiliöön ja kierrä se kiinni suihkupistooliin.

Käyttöönotto

- ▶ **Ota huomioon verkkojännite! Virtalähteen jännitteen tulee vastata laitteen tyyppikilvessä olevia tietoja. 230 V merkittyjä laitteita voidaan käyttää myös 220 V verkoissa.**
- ▶ **Varmista, että perusyksikkö ei käytön aikana voi imeä pölyä tai muuta likaa.**
- ▶ **Älä koskaa ruiskuta perusyksikköä.**

Käynnistys

- Liitä nyt pistotulppa pistorasiaan.
- Ota suihkupistooli käteen ja suuntaa se ruiskutettavaa pintaa kohti.
- Paina ensin käynnistyskytkintä **18**.
- Paina suihkupistoolin käyttökytkintä **9**.

Huomio: Perusyksikön ollessa käynnissä, suuttimesta **11** virtaa aina ilmaa.

Poiskytkentä

- Päästä käyttökytkin **9** vapaaksi ja paina käynnistyskytkintä **18**.
- Irrota pistotulppa pistorasiasta.

Työskentelyohjeita

Ruiskutus (katso kuvat D–E)

Huomio: Ota tuulensuunta huomioon, kun käytät sähkötyökalua ulkona.

- Suorita ensin koeruiskutus ja säädä suihkun muoto ja ruiskutettavan aineen määrä vastamaan ruiskutettavaa ainetta. (Katso asetukset seuraavat luvut)
- Pidä suihkupistooli ehdottomasti samalla 5 – 15 cm etäisyydellä ja pystysuorassa kohdetta kohden.
- Aloita ruiskutus ruiskutettavan pinnan ulkopuolelta.
- Liikuta suihkupistoolia, suihkumuodon asetuksista riippuen tasaisesti poikittain tai ylös ja alas.
Saat tasaisen pinnan, kun ruiskutusradat liittyvät toisiaan 4 – 5 cm.
- Vältä keskeytyksiä ruiskutettavassa pinnassa.

Suihkupistoolin tasainen liike aikaansaa yhtenäisen pintalaadun.

Muuttuva etäisyys ja ruiskutuskulma johtaa värin voimakkaaseen sumunmuodostukseen ja siten epätasalaatuiseen pintaan.



- Lopeta ruiskutus ruiskutettavan pinnan ulkopuolelta.

Älä ruiskuta säiliötä aivan tyhjäksi. Jos nousuputki ei enää ylety ruiskutettavaan aineeseen, suihku katkeaa ja syntyy epäyhtenäinen pinta.

Jos ruiskutettavaa ainetta kerrostuu suuttimeen ja ilmakupuun tulee molemmat osat puhdistaa käytetyllä ohenteella.

Suihkun muodon säätö (katso kuva F)

- ▶ **Älä koskaan paina käyttökytkintä 9, kun säädät ilmakupua 2.**
- Höllää kytkinmutteria **3**.
- Käännä ilmakupu **2** haluttuun asentoon.
- Kiristä kytkinmutteri uudelleen.

Ilmakupu	Suihku	Käyttö
		A pystysuora litteä suihku vaakasuoraa työsuuntaa varten
		B vaakasuora litteä suihku pystysuoraa työsuuntaa varten
		C Pyöreä suihku kulmia, reunoja ja vaikeasti päästäviä kohteita varten

Ruiskutusainemäärän asetus (katso kuva G)

- Kierrä säätöpyörä **5** halutun ruiskutusainemäärän säätämiseksi:
I: pieni ruiskutusainemäärä,
III: suurin ruiskutusainemäärä.

Ruiskutettavan aineen määrä	Asetus
<p>Liian paljon ruiskutusainetta ruiskutettavaa ainetta pinnalla:</p> 	<p>Ruiskutettavan aineen määrää tulee pienentää.</p> <ul style="list-style-type: none"> – Kierträ säätöpyörää 5 suuntaan I.
<p>Liian vähän ruiskutusainetta ruiskutettavaa ainetta pinnalla:</p> 	<p>Ruiskutettavan aineen määrää tulee suurentaa.</p> <ul style="list-style-type: none"> – Kierträ säätöpyörää 5 suuntaan III.

Suihkupistoolin säilytys (katso kuva H)

Suihkupistoolin voi ripustaa kiinnittimeen **16** säilytystä varten.

- Ripusta suihkupistooli kytkinmutteristaan **3** kiinnittimeen **16**.

Hoito ja huolto**Huolto ja puhdistus**

- ▶ **Irrota pistotulppa pistorasiasta ennen kaikkia sähkötyökaluun kohdistuvia töitä.**

Puhdistus (katso kuvat I–K)

Asianmukainen puhdistus on suihkupistoolin moitteettoman käytön edellytys. Jos puhdistus puuttuu tai on asiantonta, ei takuuvaatimuksia voida esittää.

Puhdista aina suihkupistooli ja ruiskutettavan aineen säiliö kyseisellä ohenteella (liuottimella tai vedellä), jota käytetään ruiskutettavaan aineeseen.

Älä koskaan upota suihkupistoolia kokonaan puhdistusaineeseen.

Älä koskaan puhdista suihkupistoolin suutin- tai ilma-aukkoja terävillä metalliesineillä.

Älä kaada ohennettua ruiskutettavaa ainetta takaisin alkuperäisen ruiskutettavan aineen joukkoon.

Puhdista suihkupistoolia hyvin tarkasti, jos olet käyttänyt terveydelle haitallista ruiskutettavaa ainetta.

- Kytke perusyksikkö pois päältä ja paina suihkupistoolin käyttökytkintä **9**, jotta ruiskutettava aine pääsee valumaan takaisin säiliöön.
- Kierrä säiliö **8** irti ja kaada ulos loput ruiskutettavasta aineesta.
- Täytä ohennettua (liuotinta) vettä säiliöön ja kierrä se kiinni suihkupistooliin.
- Ravistele suihkupistoolia perusteellisesti.
- Kytke perusyksikkö päälle ja ruiskuta ohennettua tyhjään purkkiin.
- Toista viimeiset kolme vaihetta, kunnes suihkupistoolista tulee puhdasta ohennettua.
- Kytke taas perusyksikkö pois päältä.
- Tyhjennä säiliö **8** kokonaan.
- Tarkista, että nousuputki ja säiliön tiiviste **10** ovat puhtaita ja ehjiä.
- Puhdista säiliö ja suihkupistooli ulkoa ohenteeseen kostutetulla liinalla.
- Kierrä irti kytkinmutteri **3** ja ilmakupu **2**.
- Puhdista suutin **11** ja suutinneula ohenteella.

Silloin tällöin on lisäksi suuttimen tiiviste **12** puhdistettava.

- Irrota suutin **11** ja suuttimen tiiviste **12**. Ota tarvittaessa terävä esine avuksi, koska suuttimen tiiviste on kiinni suihkupistoolissa.
- Puhdista suuttimen tiiviste ohenteella.
- Asenna suuttimen tiiviste takaisin suihkupistooliin. Tarkista, että uurre osoittaa suihkupistoolista pois päin.
- Työnnä suutin suihkupistoolin runkoon ja kierrä se oikeaan asentoon.
- Työnnä ilmakupu **2** suuttimen päälle ja kiristä se paikoilleen kytkinmutterilla **3**.

118 | Suomi**Ilmansuodattimen vaihto (katso kuva L)**

Ilmansuodattimen ollessa likainen, se on vaihdettava.

- Poista ilmansuodattimen kansi **22**.
- Vaihda ilmansuodatin.
- Asenna ilmansuodattimen kansi takaisin paikoilleen.

Materiaalin hävittäminen

Ohenteesta ja ruiskutettavan aineen jäännöksistä on huolehdittava ympäristöystävällisesti. Ota huomioon valmistajan hävitysohjeet ja paikalliset ongelmajätteen hävitysohjeet.

Ympäristöä saastuttavia kemikaaleja ei saa päästää maahan, pohjaveteen tai vesistöön. Älä koskaan kaada ympäristöä vahingoittavia kemikaaleja viemäriin!

Häiriöiden korjaus

Ongelma	Syy	Korjaus
Ruiskutettava aine ei peitä kunnolla	Ruiskutettava ainemäärä on liian pieni	Käännä säätöpyörää 5 suuntaan IIII
	Etäisyys ruiskutettavaan pintaan on liian suuri	Pienennä ruiskutusetäisyyttä
	Liian vähän ruiskutettavaa ainetta pinnalla, pintaa ruiskutettu liian vähän	Ruiskuta ruiskutettavaa pintaa enemmän
	Ruiskutettava aine on liian sakeaa	Ohenna ruiskutettavaa ainetta edelleen 10 % ja suorita koeruisutus
Ruiskutettava aine valuu ruiskutuksen jälkeen	Ruiskutettu liikaa ruiskutettavaa ainetta	Käännä säätöpyörää 5 suuntaan I
	Etäisyys ruiskutettavaan pintaan on liian pieni	Suurennä ruiskutusetäisyyttä
	Ruiskutettava aine on liian juoksevaa	Lisää alkuperäistä ruiskutettavaa ainetta
	Ruiskutettu liian monta kertaa samaan kohtaan	Poista maali, äläkä ruiskuta seuraavalla kerralla niin monta kertaa samaan kohtaan

Ongelma	Syy	Korjaus
Liian voimakas sumutus	Ruiskutettava ainemäärä on liian suuri	Käännä säätöpyörää 5 suuntaan I
	suutin 11 on likaantunut	Puhdista suutin
	Säiliössä 8 on liian pieni paine	Kiinnitä ruiskutettavan aineen säiliö kunnolla suihkupistooliin
	Ruiskutettava aine on liian sakeaa	Ohenna ruiskutettavaa ainetta edelleen 10 % ja suorita koeruis-kutus
	Ilmansuodatin on hyvin likainen	Ilmansuodattimen vaihto
Liian voimakas värisumu	Ruiskutettu liikaa ruiskutettavaa ainetta	Käännä säätöpyörää 5 suuntaan I
	Etäisyys ruiskutettavaan pintaan on liian suuri	Pienennä ruiskutusetäisyyttä
Suihku sykkii	Säiliössä on liian vähän ruiskutettavaa ainetta	Täytä ruiskutettavaa ainetta
	Nousuputken 10 tuuletusreikä on tukossa	Puhdista nousuputki ja reikä
	Ilmansuodatin on hyvin likainen	Ilmansuodattimen vaihto
	Ruiskutettava aine on liian sakeaa	Ohenna ruiskutettavaa ainetta edelleen 10 % ja suorita koeruis-kutus
Ruiskutettavaa ainetta tip-puu suuttimesta jälke-npään	Ruiskutettavan aineen kerrostuma suuttimessa 11 ja ilmakuvussa 2	Puhdista suutin ja ilmakupu
	Suutin 11 on tukkeutunut	Vaihda suutin
	Suutin 11 on löysällä	Kiristä kytkinmutteri 3
Suuttimesta ei tule ruisku-tettavaa ainetta	Suutin 11 on tukossa	Puhdista suutin
	Nousuputki 10 on tukossa	Puhdista nousuputki
	Nousuputken 10 tuuletusreikä on tukossa	Puhdista nousuputki ja reikä
	Nousuputki 10 on löysässä	Kiinnitä nousuputki hyvin
	Säiliöön 8 ei muodostu painetta	Kiinnitä ruiskutettavan aineen säiliö kunnolla suihkupistooliin
	Ruiskutettava aine on liian sakeaa	Ohenna ruiskutettavaa ainetta edelleen 10 % ja suorita koeruis-kutus

120 | Suomi**Huolto**

Jos sähkötyökalussa, huolellisesta valmistuksesta ja koestusmenettelystä huolimatta esiintyy vikaa, tulee korjaus antaa Bosch sopimus-
huollon tehtäväksi.

Ilmoita kaikissa kyselyissä ja varaosatilauksissa 10-numeroinen tuotenumero, joka löytyy laitteen mallikilvestä.

Asiakaspalvelu ja asiakasneuvonta

Asiakaspalvelu vastaa tuotteesi korjausta ja huoltoa sekä varaosia koskeviin kysymyksiin. Räjähdyssiirustuksia ja tietoja varaosista löydät myös osoitteesta:

www.bosch-pt.com

Bosch-asiakasneuvontatiimi auttaa mielellään sinua tuotteiden ja lisätarvikkeiden ostoa, käyttöä ja säätöä koskevissa kysymyksissä.

Suomi

Robert Bosch Oy
Bosch-keskushuolto
Pakkalantie 21 A
01510 Vantaa
Puh.: +358 (09) 435 991
Faksi: +358 (09) 870 2318
www.bosch.fi

Hävitys

Suihkupistooli, perusyksikkö, lisätarvikkeet ja pakkaukset tulee toimittaa ympäristöystävälliseen uusiokäyttöön.

Muoviosat on merkitty lajipuhdasta kierrätystä varten.

Vain EU-maita varten:

Älä heitä sähkötyökaluja talousjätteisiin!

Eurooppalaisen vanhoja sähkö- ja elektroniikkalaitteita koskevan direktiivin 2002/96/EY ja sen kansallisten lakien muunnosten mukaan,

tulee käyttökelvottomat sähkötyökalut kerätä erikseen ja toimittaa ympäristöystävälliseen uusiokäyttöön.

Oikeus teknisiin muutoksiin pidätetään.

Ενικές προειδοποιητικές υποδείξεις για ηλεκτρικά εργαλεία

ΠΡΟΕΙΔΟΠΟΙΗΣΗ Διαβάστε όλες τις υποδείξεις ασφαλείας και τις οδηγίες, συμπεριλαμβανομένων και των σχετικών με τα χρώματα και τους διαλύτες φύλλων δεδομένων ασφαλείας που συνοδεύουν το μηχάνημα, καθώς τις προειδοποιητικές πινακίδες επάνω στα δοχεία.

Μέλειες στην τήρηση των υποδείξεων ασφαλείας και των οδηγιών μπορεί να προκαλέσουν ηλεκτροπληξία, πυρκαγιά ή/και σοβαρούς τραυματισμούς.

! υλάξτε όλες τις υποδείξεις ασφαλείας και τις οδηγίες για να μπορέσετε να τις χρησιμοποιήσετε και στο μέλλον.

ορισμός «Ηλεκτρικό εργαλείο» αναφέρετε σε ηλεκτρικά εργαλεία που τροφοδοτούνται από το ηλεκτρικό δίκτυο (με ηλεκτρικό καλώδιο) καθώς και σε ηλεκτρικά εργαλεία που τροφοδοτούνται από μπαταρία (χωρίς ηλεκτρικό καλώδιο).

1) σφάλεια στο χώρο εργασίας

a) Όταν χρησιμοποιείτε το ηλεκτρικό εργαλείο να κρατάτε μακριά απ' αυτό τα παιδιά κι άλλα τυχόν παρευρισκόμενα άτομα. Σε περίπτωση που αποσπαστεί η προσοχή σας μπορεί να χάσετε τον έλεγχο του μηχανήματος.

2) Ηλεκτρική ασφάλεια

a) ο φως του ηλεκτρικού εργαλείου πρέπει να ταιριάζει στην πρίζα. Παγορεύεται κάθε μετατροπή του φως. (ην χρησιμοποιήσετε προσαρμοστικά φως σε συνδυασμό με γειωμένα ηλεκτρικά εργαλεία. %η μεταποιημένα φως και κατάλληλες πρίζες ελαττώνουν τον κίνδυνο ηλεκτροπληξίας.

b) Να μην εκθέτετε το μηχάνημα στη βροχή ή/και την υγρασία. Η διείσδυση νερού σε ένα ηλεκτρικό εργαλείο αυξάνει τον κίνδυνο ηλεκτροπληξίας.

c) Να μην χρησιμοποιήσετε το ηλεκτρικό καλώδιο για να μεταφέρετε ή για να αναρτήσετε το ηλεκτρικό εργαλείο, ή για να βγάλετε το φως από την πρίζα. Να προφυλάγετε το ηλεκτρικό καλώδιο από υπερβολικές θερμοκρασίες, από λάδια, από κοφτερές ακμές καθώς και από κινητά εξαρτήματα. Τυχόν χαλασμένα ή μπερδεμένα ηλεκτρικά καλώδια αυξάνουν τον κίνδυνο ηλεκτροπληξίας.

d) Όταν εργάζεστε με ένα ηλεκτρικό εργαλείο στο ύπαιθρο να χρησιμοποιείτε καλώδια επιμήκυνσης μπαλαντέζες) που είναι εγκριμένα για χρήση σε εξωτερικούς χώρους. Εργασίες σε και έτσι ελαττώνει τον κίνδυνο ηλεκτροπληξίας.

e) Όταν η χρήση του ηλεκτρικού εργαλείου σε υγρό περιβάλλον είναι αναπόφευκτη, τότε να χρησιμοποιήσετε έναν προστατευτικό διακόπτη διαρροής [διακόπτη FI]. Η χρήση ενός προστατευτικού διακόπτη διαρροής ελαττώνει των κίνδυνο ηλεκτροπληξίας.

3) σφάλεια προσώπων

a) Να φοράτε έναν κατάλληλο για σας προστατευτικό εξοπλισμό και πάντοτε προστατευτικά γυαλιά. Όταν φοράτε έναν κατάλληλο προστατευτικό εξοπλισμό όπως μάσκα προστασίας από σκόνη, αντιολισθητικά υποδήματα ασφαλείας, προστατευτικό κράνος ή ωτασπίδες, ανάλογα με εκάστοτε εργαλείο και τη χρήση του, ελαττώνεται ο κίνδυνος τραυματισμών.

4) - ρήση και χειρισμός του ηλεκτρικού εργαλείου

a) Να μην χρησιμοποιήσετε ποτέ ένα ηλεκτρικό εργαλείο όταν ο διακόπτης του είναι χαλασμένος. Ένα ηλεκτρικό εργαλείο που δεν μπορεί να θέσετε σε λειτουργία ή/και εκτός λειτουργίας είναι επικίνδυνο και πρέπει να επισκευαστεί.

b) Να διαφυλάξετε τα ηλεκτρικά εργαλεία που δεν χρησιμοποιείτε μακριά από παιδιά. Να μην επιτρέψετε τη χρήση του μηχανήματος σε άτομα που δεν είναι εξοικειωμένα μ' αυτό ή όταν δεν έχουν διαβάσει τις παρούσες οδηγίες. Τα ηλεκτρικά εργαλεία είναι επικίνδυνα όταν χρησιμοποιούνται από άπειρα άτομα.

c) Να χρησιμοποιείτε τα ηλεκτρικά εργαλεία, τα εξαρτήματα, τα παρελκόμενα κτλ. Σύμφωνα με τις παρούσες οδηγίες. Να λαμβάνετε επίσης υπόψη σας τις εκάστοτε συνθήκες εργασίας και την υπό εκτέλεση εργασία. Η χρησιμοποίηση των ηλεκτρικών εργαλείων για εργασίες που δεν προβλέπονται γι' αυτά μπορεί δημιουργήσει επικίνδυνες καταστάσεις.

5) Service

a) Να δίνετε το ηλεκτρικό σας εργαλείο για επισκευή μόνο από άριστα εκπαιδευμένο προσωπικό και με γνήσια ανταλλακτικά. Έτσι εξασφαλίζεται η διατήρηση της ασφάλειας του μηχανήματος.

Υποδείξεις ασφαλείας για συστήματα λεπτού ψεκασμού

- ▶ **Να διατηρείτε την περιοχή που εργάζεστε καθαρή, καλά φωτισμένη και να φροντίζετε να μην υπάρχουν σ' αυτήν δοχεία με χρώματα ή διαλύτες, πανιά ή άλλα εύφλεκτα υλικά.** Πιθανός κίνδυνος αυτανάφλεξης. Φροντίστε να υπάρχουν ανά πάσα στιγμή διαθέσιμοι πυροσβεστήρες/συσσκευές πυρόσβεσης.
- ▶ **Να φροντίζετε για την ύπαρξη καλού αερισμού στην περιοχή ψεκασμού καθώς και για επαρκή φρέσκο αέρα σε ολόκληρο τον αντίστοιχο χώρο.** Εξατμιζόμενοι διαλύτες δημιουργούν ένα εκρηκτικό περιβάλλον.

▶ **Να μην ψεκάζετε και να μην καθαρίζετε με υλικά που έχουν θερμοκρασία ανάφλεξης χαμηλότερη από 21 °C. Να χρησιμοποιείτε υλικά με βάση νερό, δύσκολα εξατμιζόμενους υδρογονάνθρακες ή παρόμοια υλικά.** Εύκολα εξατμιζόμενοι, πτητικοί διαλύτες δημιουργούν ένα εκρηκτικό περιβάλλον.

▶ **Να μην ψεκάζετε σε περιοχές που υπάρχουν πηγές ανάφλεξης, π.χ. σπινθηρισμοί από ηλεκτρικά πεδία, ακάλυπτες φλόγες, φλόγες ανάφλεξης, καυτά αντικείμενα, κινητήρες, αναμμένα τσιγάρα, σπινθηρισμοί από εισαγωγή/εξαγωγή φως ηλεκτρικών καλωδίων σε/από πρίζες καθώς και από το ανοιγόκλεισμα διακοπών.** Τέτοιες πηγές σπινθηρισμού μπορεί να προκαλέσουν την ανάφλεξη του περιβάλλοντος.

▶ **Να μην ψεκάζετε υλικά για τα οποία δεν γνωρίζετε αν αποτελούν κίνδυνο.** Άγνωστα υλικά μπορεί να δημιουργήσουν επικίνδυνες καταστάσεις.

▶ **Όταν ψεκάζετε ή εργάζεστε με χημικές ουσίες να φοράτε έναν κατάλληλο για σας προσωπικό εξοπλισμό, π. χ. κατάλληλα προστατευτικά γάντια και μια προστατευτική ή αναπνευστική μάσκα.** Όταν φοράτε έναν κατάλληλο για τις εκάστοτε συνθήκες προστατευτικό εξοπλισμό ελαττώνεται ή εκθροσφύεται η έκθεσή σας στις επικίνδυνες ουσίες.



▶ **Να μην ψεκάζετε τον ίδιο τον εαυτό σας ή άλλα άτομα ή ζώα. Να κρατάτε τα χέρια σας ή άλλα μέρη του σώματός σας μακριά από τη δέσμη ψεκασμού. Σε περίπτωση που η δέσμη ψεκασμού εισχωρήσει στο δέρμα σας, τότε να ζητήσετε αμέσως τη βοήθεια ενός γιατρού.** Το υλικό ψεκασμού μπορεί να διαπεράσει το δέρμα σας και να διεισδύσει στο σώμα σας ακόμη και δια μέσου ενός γαντιού.

- ▶ **Να μην περιποιηθείτε μια έγχυση σαν απλό κόψιμο.** %ια δέσμη υψηλής πίεσης μπορεί να εγχύσει δηλητηριώδεις ουσίες στο σώμα σας και να προκαλέσει έτσι σοβαρούς τραυματισμούς. Ζητήστε ιατρική βοήθεια σε περίπτωση που το υπό ψεκασμό υλικό θα διεισδύσει στο δέρμα σας.
- ▶ **Να λαμβάνετε υπόψη σας τυχόν κινδύνους από το υπό ψεκασμό υλικό. Να προσέχετε τα σημάδια επάνω στο δοχείο ή της πληροφορίες του κατασκευαστή του υπό ψεκασμό υλικού, συμπεριλαμβανομένης και της εντολής να φορέσετε έναν προσωπικό προστατευτικό εξοπλισμό.** 4α τηρείτε τις υποδείξεις του κατασκευαστή για να ελαττώσετε τον κίνδυνο πυρκαγιάς καθώς τον κίνδυνο πρόκλησης τραυματισμών από δηλητήρια, καρκινογόνες ουσίες κτλ.
- ▶ **Να χρησιμοποιείτε μόνο σεντ ακροφυσίων που έχουν προσδιοριστεί από τον κατασκευαστή. Να μην ψεκάζετε ποτέ χωρίς συναρμολογημένο το προστατευτικό ακροφυσίου.** Η χρήση ενός εξειδικευμένου σεντ ακροφυσίων με το κατάλληλο προστατευτικό ακροφυσίου μειώνει τις πιθανότητες να διεισδύσει στο δέρμα σας μια δέσμη υψηλής πίεσης και να εγχύσει έτσι στο σώμα σας δηλητηριώδεις ουσίες.
- ▶ **8ροσοχή όταν καθαρίζετε ή/και αλλάζετε τα σεντ ακροφυσίων. Σε περίπτωση που κατά τη διάρκεια του ψεκασμού βουλώσει το τοποθετημένο ακροφύσιο, τότε για να το καθαρίσετε πρέπει να τηρήσετε τις οδηγίες του κατασκευαστή για την απόζευξη του μηχανήματος και την αποσυμπίεση.** Όταν τα υγρά βρίσκονται υπό πίεση μπορεί να διεισδύσουν στο δέρμα σας και να προκαλέσουν σοβαρούς τραυματισμούς.
- ▶ **Να διατηρείτε το φιντ του ηλεκτρικού καλωδίου και τη σκανδάλη του πιστολιού ψεκασμού χωρίς χρώματα και άλλα υγρά.** (ην κρατήσετε ποτέ το καλώδιο από τα βύσματα για να το υποστηρίξετε. Τυχόν αμέλειες κατά τη σύζευξη μπορεί να προκαλέσουν ηλεκτροπληξία.

8εριγραφή λειτουργίας



ιαβάστε όλες τις προειδοποιητικές υποδείξεις. μέλειες κατά την τήρηση των προειδοποιητικών υποδείξεων μπορεί να προκαλέσουν ηλεκτροπληξία, κίνδυνο πυρκαγιάς ή/και σοβαρούς τραυματισμούς.

- ρήση σύμφωνα με τον προορισμό

Το ηλεκτρικό εργαλείο προορίζεται μόνο για τον ψεκασμό αραιούμενων στο νερό βερνικιών (λακών), εφυσλωμάτων, ασταρωμάτων, διαφανών βερνικιών, αδιαφανών βερνικιών οχημάτων, προστυμμάτων, ξυλοπροστατευτικών μέσων, φυτοφαρμάκων, λαδιών και απολυμαντικών μέσων που περιέχουν διαλύτες. Το ηλεκτρικό εργαλείο δεν είναι κατάλληλο για την κατεργασία χρωμάτων διασποράς και Latex, αλκαλικών διαλυμάτων, υλικών επίστρωσης που περιέχουν οξέα, υλικά ψεκασμού που περιέχουν κοκκώδη ή άλλα σώματα καθώς και ούτε για υλικά που δε σχηματίζουν νέφος ή σταγονίδια ψεκασμού.

4α χρησιμοποιείτε το ηλεκτρικό εργαλείο μόνο όταν είστε σε θέση να αξιολογήσετε όλες τις λειτουργίες του και μπορείτε να τις εκτελέσετε χωρίς κανέναν περιορισμό ή όταν έχετε λάβει ανάλογες οδηγίες.

8ληροφορίες για θόρυβο και δονήσεις

ι τιμές μέτρησης εξακριβώθηκαν σύμφωνα με την προδιαγραφή EN 6789: .

Η χαρακτηριστική στάθμη ακουστικής πίεσης του μηχανήματος εξακριβώθηκε σύμφωνα με την καμπύλη και ανέρχεται σε 89 dB(A).

νασφάλεια K= dB.

Όταν εργάζεσθε η στάθμη θορύβου μπορεί να ξεπεράσει τα 7 dB(A).

! οράτε ωτασπίδες:

Η χαρακτηριστική δόνηση χειριούμπράτσου είναι μικρότερη από : m/s .

124 | Ελληνικά

πεικονιζόμενα στοιχεία

Η αριθμοδότηση των απεικονιζόμενων στοιχείων βασίζεται στην απεικόνιση του ηλεκτρικού εργαλείου στις σελίδες με τα γραφικά.

- 1 **8 ιστόλι ψεκασμού**
- 2 Πώμα αέρα
- 3 Παξιμάδι με επικάλυμμα
- 4 ημάδι για σύνδεσμο SDS
- 5 Τροχίσκος ρύθμισης ποσότητας υλικού ψεκασμού
 - ύνδεση σωλήνα (πιστόλι ψεκασμού)
- Επιμήκυνση πέλματος
 - (μόνο για δοχείο 77 ml)
 - οχείο για υλικό ψεκασμού, 677 ml
 - οχείο για υλικό ψεκασμού, 77 ml
 - ιακόπτης χειρισμού σκανδάλη
- 1 Κατακόρυφος σωλήνας με φλάντζα δοχείου
- 11 κροφύσιο
- 12 Φλάντζα ακροφυσίου
- 13 **Σωλήνας αέρα**
- 14 ύνδεσμος SDS
- 15 **ασική μονάδα**
- 1 Πόρπη συγκράτησης
- 1 F ηλιά για ιμάντα ανάρτησης
- 1 ιακόπτης ON/OFF
- 1 ύνδεση σωλήνα (βασική μονάδα)
- 2 Ηιάντας ανάρτησης
- 21 οσομετρικό κύπελλο
- 22 Σαπάκι φίλτρου αέρα

ΑΒξαρτήματα που απεικονίζονται ή περιγράφονται δεν περιέχονται στη στάνταρ συσκευασία.

εχνικά χαρακτηριστικά

Σύστημα λεπτού ψεκασμού	PFS 5
ριθμός ευρετηρίου	67 B76 ..
νομαστική ισχύς	7
πόδραση εκτόξευσης	g/min 7
Ώχύς ψεκασμού	6:
απάνη χρόνου για βαφή : m	min 7
ωρητικότητα δοχείου για υλικό ψεκασμού	ml 677
%ήκος σωλήνα αέρα	m ,
Ζάρος σύμφωνα με E VA5 rocedure	kg ,
	7 / 77

Κατηγορία μόνωσης /II

Παρακαλούμε να προσέξετε τον αριθμό ευρετηρίου στην πινακίδα κατασκευαστή του ηλεκτρικού εργαλείου σας. ι εμπορικοί χαρακτηρισμοί ορισμένων ηλεκτρικών εργαλείων μπορεί να διαφέρουν.

ήλωση συμβατότητας 

ηλώνουμε υπευθύνως ότι το προλόν που περι5 γράφεται στα «Τεχνικά χαρακτηριστικά» εκπλη5 ρώνει τους εξής κανονισμούς ή κατασκευαστικές συστάσεις EN 67 : σύμφωνα με τις διατάξεις των οδηγιών 779/ 7 /EC, P / 8/EC (έως . . 77P), 776/9 /EC (από P. . 77P).

Τεχνικός φάκελος από
Robert Bosch mbT, Dept. V/ESW,
D789: LeinfeldenEchterdingen

Dr. Egbert Schneider Senior Vice President Engineering
Dr. Eckerhard Strötgen Head of Product Certification

Dr. Egbert Schneider *Dr. Eckerhard Strötgen*

19.12.2007, Robert Bosch GmbH, Power Tools Division
D-70745 Leinfelden-Echterdingen

Συναρμολόγηση

- ▶ γάζετε το φιν από την πρίζα πριν από οποιαδήποτε εργασία στο ηλεκτρικό εργαλείο.

Σύνδεση σωλήνα αέρα βλέπε εικόνες C1 - C2)

- νοίξτε την πόρπη συγκράτησης **1** και ξετυλίξτε το σωλήνα αέρα **13**.
- φαιρέστε τα προστατευτικά καπάκια από τα δυο άκρα του σωλήνα αέρα.

ύνδεση στο πιστόλι ψεκασμού

- Τοποθετήστε ένα σύνδεσμο SDS **14** του σωλήνα αέρα γερά στο σύνδεσμο του πιστολιού ψεκασμού, όπως δείχνει το βέλος 5 σημάδι.
- [υρίστε το σύνδεσμο SDS μέχρι να ακούσετε ότι μανδάλωσε.

ύνδεση στη βασική μονάδα

- Τοποθετήστε το δεύτερο σύνδεσμο SDS του σωλήνα αέρα γερά στο σύνδεσμο της βασικής μονάδας **1**, όπως δείχνει το βέλος 5ημάδι.
- [υρίστε το σύνδεσμο SDS μέχρι να ακούσετε ότι μανδάλωσε.

Υπόδειξη Dετά από κάθε χρήση να τοποθετείτε πάλι τα προστατευτικά καπάκια στα άκρα του σωλήνα αέρα.

Στερέωση του ιμάντα ανάρτησης βλέπε εικόνα E)

[ια να μεταβείτε εύκολα σε όλες στις υπό κατεργασία επιφάνειες, και γενικά για να είστε σε θέση κινήστε ελεύθερα, μπορείτε να κρεμάσετε στον ώμο σας τη βασική μονάδα με τον ιμάντα ανάρτησης **2**.

- [αντζώστε σε κάθε θηλιά **1** ένα άκρο της ζώνης.

Γειουργία

8ροετοιμασία της εργασίας

- ▶ εν επιτρέπεται η εκτέλεση εργασιών ψεκασμού στις όχθες υδατικών περιοχών ή σε γειτονικές επιφάνειες, που συμπεριλαμβάνονται άμεσα σ' αυτές.

Όταν αγοράζετε χρώματα, βερνίκια και μέσα ψεκασμού να λαμβάνετε υπόψη σας την περιβαλλοντική τους συμβατότητα.

8ροετοιμασία της υπό ψεκασμό επιφάνειας

Υπόδειξη Dα σκεπάζετε καλά και εκτενώς το γύρω χώρο της υπό ψεκασμό επιφάνειας.

Το νέφος ψεκασμού ρυπαίνει το περιβάλλον. Όταν εργάζεστε σε εσωτερικούς χώρους μπορεί να λερωθούν οι ακάλυπτες επιφάνειες.

Η υπό ψεκασμό επιφάνεια πρέπει να είναι καθαρή, στεγνή και χωρίς λίπη.

- είες υπό κατεργασία επιφάνειες πρέπει πρώτα να εκτραχύνονται και να καθαρίζονται από τη σκόνη που παράγεται κατά την εκτραχύνηση.

ραιώση του υλικού ψεκασμού

- ▶ **8ροσέξτε, να ταιριάζουν μεταξύ τους το προς ψεκασμό υλικό και το αραιωτικό.** ε περίπτωση που χρησιμοποιήσετε λάθος αραιωτικό μπορεί να δημιουργηθούν σβόλοι οι οποίοι θα βουλώσουν το πιστόλι ψεκασμού.

Υλικό ψεκασμού	προτεινόμενη αραιώση
ξυλοπροστατευτικά μέσα, προστύμματα, λάδια, μη αραιωμένα εφυσάλωματα	μη αραιωμένα
πολυμαντικά, μη αραιωμένα φυτοφάρμακα	μη αραιωμένα
ιαλύτες 5ή λάκες διαλυόμενες σε νερό, ασταρώματα, αδιαφανή βερνίκια αυτοκινήτων, παχιά εφυσάλωματα	αραιώση τουλάχιστον κατά 7]

126 | Ελληνικά

[ια υπό ψεκασμό υλικό που πρέπει να αραιωθεί ακολουθήστε την εξής διαδικασία

- Πάρτε το δοσομετρικό κύπελλο **21**.
- νακατέψτε καλά το υλικό ψεκασμού.
- [εμίστε με επαρκές υπό ψεκασμό υλικό το δοχείο του υπό ψεκασμό υλικού . (βλέπε «[έμισμα με υλικό ψεκασμού», σελίδα 6)
- 4α αραιώνετε το υπό ψεκασμό υλικό κατά [7] με αραιωτικό. [ια παράδειγμα

πό ψεκασμό υλικό Ποσότητα εκτόξευσης ml	77	77	977	: 77
ραιωτικό ml	7	7	97	: 7

- νακατέψτε καλά το υλικό ψεκασμού.
- εκάστε δοκιμαστικά μια κατάλληλη επιφάνεια. (βλέπε « εκασμός», σελίδα 8)

ρχίστε τον ψεκασμό μόλις πετύχετε μια άριστη εικόνα ψεκασμού της δοκιμαστικής επιφάνειας.

ή

ε περίπτωση που το αποτέλεσμα του ψεκασμού δεν είναι ικανοποιητικό ή όταν δεν εξέρχεται μπόγιά, τότε ακολουθήστε την διαδικασία που περιγράφεται στο κεφάλαιο «Εξουδετέρωση βλαβών» στη σελίδα P.

έμισμα με υλικό ψεκασμού βλέπε εικόνες H1–H2)

- ▶ **γάζετε το φιν από την πρίζα πριν από οποιαδήποτε εργασία στο ηλεκτρικό εργαλείο.**
- εβιδώστε το δοχείο από το πιστόλι ψεκασμού.
- [υρίστε το κατακόρυφο σωλήνα **1** κατά τέτοιο τρόπο, ώστε να εκτοξευθεί όλο το υλικό ψεκασμού, σχεδόν χωρίς υπολείμματα

για ψεκασμό αντικειμένων στο έδαφος	προς τα εμπρός με κατεύθυνση προς το ακροφύσιο
για ψεκασμό αντικειμένων πάνω από το κεφάλι	προς τα πίσω με κατεύθυνση προς τη λαβή

- [εμίστε το δοχείο με υλικό ψεκασμού και ακολουθώς βιδώστε το στο πιστόλι ψεκασμού.

έση σε λειτουργία

- ▶ **ώστε προσοχή στην τάση δικτύου: τάση της ηλεκτρικής πηγής πρέπει να ταυτίζεται με την τάση που είναι αναγραμμένη στην πινακίδα κατασκευαστή του ηλεκτρικού εργαλείου. Λεκτρικά εργαλεία με χαρακτηριστική τάση 23 V λειτουργούν και με τάση 22 V.**
- ▶ **Όταν εργάζεστε να φροντίζετε, η βασική μονάδα να μην αναρροφά σκόνες ή άλλες βρωμιές.**
- ▶ **Να δίνετε προσοχή για να μην ψεκάζεται η βασική μονάδα.**

έση σε λειτουργία

- Τοποθετήστε το φιν δικτύου στην πρίζα.
- Πάρτε το πιστόλι ψεκασμού στο χέρι σας και κατευθύντε το επάνω στην υπό ψεκασμό επιφάνεια.
- Πατήστε πρώτα το διακόπτη ON/OGG **1** .
- Πατήστε τη σκανδάλη του πιστολιού ψεκασμού.

Υπόδειξη Όταν η βασική μονάδα είναι ενεργοποιημένη, από το ακροφύσιο **11** εξέρχεται συνεχώς αέρας.

έση εκτός λειτουργίας

- φήστε τη σκανδάλη ελεύθερη και πατήστε το διακόπτη ON/OGG **1** .
- Ζγάλτε το φιν δικτύου από την πρίζα.

Υποδείξεις εργασίας

Κ εκασμός βλέπε εικόνες L)

Υπόδειξη Όταν χρησιμοποιείτε το ηλεκτρικό εργαλείο σε εξωτερικούς χώρους να δίνετε προσοχή στην κατεύθυνση του ανέμου.

- 4α διεξάγετε πρώτα έναν δοκιμαστικό ψεκασμό και να ρυθμίζετε την εμφάνιση της ψεκασμένης επιφάνειας και την ποσότητα του μέσου ψεκασμού ανάλογα με το υλικό ψεκασμού. ([ια ρυθμίσεις βλέπε τα κεφάλαια που ακολουθούν])
- 4α κρατάτε το πιστόλι ψεκασμού οπωσδήποτε κάθετα ως προς το υπό ψεκασμό αντικείμενο και σε απόσταση μεταξύ : - : cm απ' αυτό.
- 4α αρχίζετε τον ψεκασμό εκτός της υπό ψεκασμό επιφάνειας.
- 4α κινείτε το πιστόλι ψεκασμού ομοιόμορφα και, ανάλογα με την εκάστοτε κατάλληλη ρύθμιση ψεκασμού, οριζόντια ή κάθετα. [ια να επιτύχετε μια ποιοτικά ομοιόμορφη εμφάνιση της ψεκασμένης επιφάνειας πρέπει οι λωρίδες που ψεκάζετε να επικαλύπτονται κατά 9 - : cm.
- 4α αποφεύγετε τις διακοπές του ψεκασμού εντός της υπό ψεκασμό επιφάνειας.

%ε ομοιόμορφη οδήγηση του πιστολιού ψεκασμού πετυχαίνετε μια επίσης ομοιόμορφη εμφάνιση της ψεκασμένης επιφάνειας.

%ια μη σταθερή απόσταση ή/και μια μη σταθερή γωνία ψεκασμού οδηγούν σε έναν ισχυρό σχηματισμό νέφους ψεκασμού και σε ανομοιομορφία της εικόνας ψεκασμένης επιφάνειας.

- 4α τερματίζετε τη διαδικασία ψεκασμού εκτός της υπό ψεκασμό επιφάνειας.

4α μην ψεκάζετε μέχρι να αδειάσει τελείως το δοχείο για το υλικό ψεκασμού. Όταν ο κατακόρυφος σωλήνας δεν βυθίζεται μέσα στο υπό ψεκασμό υλικό, τότε το νέφος ψεκασμού «σπάει» κι έτσι δημιουργείται μια ανομοιόμορφα ψεκασμένη επιφάνεια.

ε περίπτωση που στο ακροφύσιο ή/και στο καπάκι αέρα δημιουργηθούν ιζήματα από το υλικό ψεκασμού, τότε καθαρίστε και τα δυο εξαρτήματα με τον χρησιμοποιούμενο διαλύτη.

ύθμιση της εμφάνισης της ψεκασμένης επιφάνειας βλέπε εικόνα F)

► (ην πατήσετε ποτέ τη σκανδάλη όσο ρυθμίζετε το πάμα αέρα 2.

- αλαρώστε το παξιμάδι με επικάλυμμα 3.
- [υρίστε το πάμα αέρα 2 στην επιθυμητή θέση.
- φίζτε πάλι το παξιμάδι με επικάλυμμα.

8 ώμα αέρα έσμη - ρήση



C
κάθετη επίπεδη δέσμη για οριζόντια κατεύθυνση εργασίας



E
οριζόντια επίπεδη δέσμη για κάθετη κατεύθυνση εργασίας



H
στρογγυλή δέσμη για γωνίες, ακμές και δυσπρόσιτες θέσεις

ύθμιση ποσότητας υλικού ψεκασμού βλέπε εικόνα)

- [υρίστε τον τροχίσκο ρύθμισης 5 για να ρυθμίσετε την επιθυμητή ποσότητα υλικού ψεκασμού
- I** ελάχιστη ποσότητα ψεκασμού,
- IIII** μέγιστη ποσότητα ψεκασμού.

8 οσότητα υλικού ψεκασμού

ύθμιση

Πάρα πολύ υλικό ψεκασμού στην υπό ψεκασμό επιφάνεια



Η ποσότητα του υλικού ψεκασμού πρέπει να μειωθεί.

- [υρίστε τον τροχίσκο ρύθμισης 5 με φορά **I**.

Πολύ λίγο υλικό ψεκασμού στην υπό ψεκασμό επιφάνεια



Η ποσότητα του υλικού ψεκασμού πρέπει να αυξηθεί.

- [υρίστε τον τροχίσκο ρύθμισης 5 με φορά **IIII**.



πόθεση του πιστολιού ψεκασμού βλέπε εικόνα)

[ια να αποθέσετε το πιστόλι ψεκασμού μπορείτε να το περάσετε στην πόρπη συγκράτησης **1** .

- Περάστε το πιστόλι ψεκασμού με το παξιμάδι με επικάλυμμα **3** στην πόρπη συγκράτησης **1** .

Συντήρηση και Service

Συντήρηση και καθαρισμός

- ▶ **γάζετε το φιν από την πρίζα πριν από οποιαδήποτε εργασία στο ηλεκτρικό εργαλείο.**

αθαρισμός βλέπε εικόνες I-)

παραίτητη προνπόθεση για την άριστη λειτουργία του πιστολιού ψεκασμού είναι ο κανονικός καθαρισμός του. ε περίπτωση έλλειψης ή αντικανονικού καθαρισμού δεν αναγνωρίζεται καμιά αξίωση ικανοποίησης από την εγγύηση.

4α καθαρίζετε το πιστόλι ψεκασμού και το δοχείο για το υλικό ψεκασμού πάντοτε με το διαλύτη (μέσο διάλυσης ή νερό) που χρησιμοποιείτε για το υλικό ψεκασμού.

%η βυθίσετε ποτέ ολόκληρο το πιστόλι ψεκασμού στο διαλύτη.

%ην καθαρίσετε ποτέ τις τρύπες των ακροφυσίων με αέρα του πιστολιού ψεκασμού με αιχμηρά μεταλλικά αντικείμενα.

%ην αναμείξετε το αραιωμένο υλικό ψεκασμού με το μη αραιωμένο γνήσιο υλικό αλλά διαφυλάξτε το ξεχωριστά.

4α καθαρίζετε το πιστόλι ψεκασμού πάντοτε με ιδιαίτερη επιμέλεια, όταν το είχατε χρησιμοποιήσει για τον ψεκασμό ανθρακικών υλικών.

- πενεργοποιήστε τη βασική μονάδα και πατήστε τη σκανδάλη του πιστολιού ψεκασμού για να επανέλθει το υλικό ψεκασμού στο δοχείο.
- εβιδώστε το δοχείο και αδειάστε το υπόλοιπο υλικό ψεκασμού.

- [εμίστε το δοχείο με διαλύτη (μέσο διάλυσης ή νερό) και βιδώστε το δοχείο στο πιστόλι ψεκασμού.
- ουνήστε πολλές φορές το πιστόλι ψεκασμού.
- Ενεργοποιήστε τη βασική μονάδα και ψεκάστε το διαλύτη σε ένα άδειο κουτί υλικού.
- 4α επαναλάβετε τα τελευταία τρία βήματα μέχρι από το πιστόλι ψεκασμού να βγαίνει μόνο καθαρός διαλύτης.
- πενεργοποιήστε εκ νέου τη βασική μονάδα.
- δειάστε τελείως το δοχείο .
- Ελέγξτε, αν ο κατακόρυφος σωλήνας με τη φλάντζα δοχείου **1** είναι χωρίς υπολείμματα και δεν έχει υποστεί βλάβη.
- 4α καθαρίζετε το δοχείο και το πιστόλι ψεκασμού εξωτερικά με ένα πανί βουτηγμένο στο διαλύτη.
- εβιδώστε το παξιμάδι με επικάλυμμα **3** και το πώμα αέρα **2**.
- αθαρίστε το ακροφύσιο **11** και τη βελόνα του ακροφυσίου με διαλύτη.

Σάπου5κάπου πρέπει να καθαρίζετε επίσης και τη φλάντζα **12** του ακροφυσίου.

- φαιρέστε το ακροφύσιο **11** και τη φλάντζα **12** του ακροφυσίου.
ε περίπτωση που η φλάντζα ακροφυσίου είναι γερά κολλημένη στο πιστόλι ψεκασμού χρησιμοποιήστε για βοήθεια ένα αιχμηρό αντικείμενο.
- αθαρίστε τη φλάντζα ακροφυσίου με διαλύτη.
- Τοποθετήστε πάλι τη φλάντζα ακροφυσίου στο πιστόλι ψεκασμού. ώστε προσοχή ώστε η εγκοπή να δείχνει κόντρα στο πιστόλι ψεκασμού.
- Περάστε το ακροφύσιο στο πιστόλι ψεκασμού και γυρίστε το στη σωστή θέση.
- Τοποθετήστε το πώμα αέρα **2** επάνω στο ακροφύσιο και σφίξτε το καλά με το παξιμάδι με επικάλυμμα **3**.

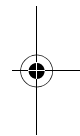
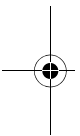

Αλλαγή φίλτρου αέρα βλέπε εικόνα)

Το φίλτρο αέρα πρέπει να αλλαχτεί όταν βρωμίσει.

- φαιρέστε το καπάκι φίλτρου αέρα **22**.
- ντικαταστήστε το φίλτρο.
- Τοποθετήστε πάλι το καπάκι φίλτρου αέρα.

πόσωση υλικών

Τα αραιωτικά και τα κατάλοιπα του υλικού ψεκασμού πρέπει να αποσύρονται με τρόπο φιλικό προς το περιβάλλον. 4α τηρείτε τις υποδείξεις απόσυρσης του κατασκευαστή καθώς και τις εκάστοτε τοπικές διατάξεις για την απόσυρση ειδικών απορριμμάτων.

ωπογόνες χημικές ουσίες δεν επιτρέπεται να καταλήξουν στη γη, στα υπόγεια ή/και τα επίγεια ύδατα. %η χύνετε ρυπογόνες χημικές ουσίες στην αποχέτευση

Βξουδετέρωση βλαβών

8ρόβλημα	ιτία	εραπεία
Το υλικό ψεκασμού δεν σκεπάζει σωστά την επιφάνεια	νεπαρκής ποσότητα υλικού ψεκασμού	[υρίστε τον τροχίσκο ρύθμισης 5 με φορά IIII
	Πολύ μεγάλη απόσταση από την υπό ψεκασμό επιφάνεια	Ελαττώστε την απόσταση ψεκασμού
	νεπαρκές υλικό ψεκασμού επάνω στην επιφάνεια ψεκασμού, ψεκάστε πολύ λίγες φορές πάνω από την επιφάνεια	εκάστε πιο συχνά πάνω από την επιφάνεια
	Παχύρρευστο υλικό ψεκασμού	ραιώστε το εκ νέου υπό ψεκασμό υλικό κατά 7] και ακολουθώς διεξάγετε έναν δοκιμαστικό ψεκασμό
Το υλικό ψεκασμού «τρέχει» μετά τον ψεκασμό	εκάστε με πολύ υλικό	[υρίστε τον τροχίσκο ρύθμισης 5 με φορά I
	Πολύ μικρή απόσταση από την υπό ψεκασμό επιφάνεια	υξήστε την απόσταση ψεκασμού
	λικό ψεκασμού πολύ αραιό	υμπληρώστε με γνήσιο, μη αραιωμένο υλικό
	εκάστε πολλές φορές πάνω από την ίδια επιφάνεια	φαιρέστε το ψεκασμένο χρώμα και κατά το δεύτερο ψεκασμό να μην ψεκάσετε τόσο πολλές φορές πάνω από την ίδια θέση

130 | Ελληνικά

8ρόβλημα	ιτία	εραρεία
Πολύ μεγάλη διασπορά	Πολύ υψηλή ποσότητα υλικού ψεκασμού	[υρίστε τον τροχίσκο ρύθμισης 5 με φορά I
	ερωμένο ακροφύσιο 11	αθαρίστε το ακροφύσιο
	νεπαρκής πίεση στο δοχείο	Ζιδώστε το δοχείο για το υλικό ψεκασμού σωστά στο πιστόλι ψεκασμού
	Παχύρρευστο υλικό ψεκασμού	ραιώστε το εκ νέου υπό ψεκασμό υλικό κατά 7] και ακολουθως διεξάγετε έναν δοκιμαστικό ψεκασμό
	Πολύ λερωμένο φίλτρο αέρα	λλαγή φίλτρου αέρα
Πολύ ισχυρό νέφος ψεκασμού	εκάσατε με πολύ υλικό	[υρίστε τον τροχίσκο ρύθμισης 5 με φορά I
	Πολύ μεγάλη απόσταση από την υπό ψεκασμό επιφάνεια	Ελαττώστε την απόσταση ψεκασμού
Η δέσμη ψεκασμού πάλλει	Πολύ λίγο υλικό ψεκασμού στο δοχείο	[εμίστε υλικό ψεκασμού
	Ζούλωσε η τρύπα εξαερισμού στον κατακόρυφο σωλήνα 1	αθαρίστε τον κατακόρυφο σωλήνα και την τρύπα
	Πολύ λερωμένο φίλτρο αέρα	λλαγή φίλτρου αέρα
	Παχύρρευστο υλικό ψεκασμού	ραιώστε το εκ νέου υπό ψεκασμό υλικό κατά 7] και ακολουθως διεξάγετε έναν δοκιμαστικό ψεκασμό
το ακροφύσιο στάζει υλικό ψεκασμού	Ήχηματα υλικού ψεκασμού στο ακροφύσιο 11 και πώμα αέρα 2	αθαρίστε το ακροφύσιο και το πώμα αέρα
	Φθαρμένο ακροφύσιο 11	λλάξτε ακροφύσιο
	αλαρό ακροφύσιο 11	φίξτε το παξιμάδι με επικάλυμμα 3
εν εξέρχεται υλικό ψεκασμού από το ακροφύσιο	Ζουλωμένο ακροφύσιο 11	αθαρίστε το ακροφύσιο
	Ζουλωμένος κατακόρυφος σωλήνας 1	αθαρίστε τον κατακόρυφο σωλήνα
	Ζούλωσε η τρύπα εξαερισμού στον κατακόρυφο σωλήνα 1	αθαρίστε τον κατακόρυφο σωλήνα και την τρύπα
	αλαρός κατακόρυφος σωλήνας 1	τερεώστε τον κατακόρυφο σωλήνα
	νεπαρκής πίεση στο δοχείο	Ζιδώστε το δοχείο για το υλικό ψεκασμού σωστά στο πιστόλι ψεκασμού
	Παχύρρευστο υλικό ψεκασμού	ραιώστε το εκ νέου υπό ψεκασμό υλικό κατά 7] και ακολουθως διεξάγετε έναν δοκιμαστικό ψεκασμό

Συντήρηση

ν παρ' όλες τις επιμελημένες μεθόδους κατασκευής κι ελέγχου το ηλεκτρικό εργαλείο σταματάει κάποτε να λειτουργεί, τότε η επισκευή του πρέπει να ανατεθεί σ' ένα εξουσιοδοτημένο συνεργείο για ηλεκτρικά εργαλεία της Bosch.

Όταν ζητάτε διασαφητικές πληροφορίες καθώς και όταν παραγγέλνετε ανταλλακτικά πρέπει να αναφέρετε οπωσδήποτε το 7ψήφιο αριθμό ευρετηρίου που αναγράφεται στην πινακίδα κατασκευαστή.

Service και σύμβουλος πελατών

Vo Service απαντά στις ερωτήσεις σας σχετικά με την επισκευή και τη συντήρηση του προϊόντος σας καθώς και για τα αντίστοιχα ανταλλακτικά. επτομερή σχέδια και πληροφορίες για τα ανταλλακτικά θα βρείτε στην ηλεκτρονική διεύθυνση

www.bosch.gr

Η ομάδα συμβούλων της Bosch σας υποστηρίζει με ευχαρίστηση όταν έχετε ερωτήσεις σχετικές με την αγορά, τη χρήση και τη ρύθμιση των προϊόντων και ανταλλακτικών.

Βλλάδα

Robert Bosch A.E.

Κηφισσού 6

Περιστέρι Αθήνα

Vel. 7 (7 7) : 8 7 77 KENV O

Vel. 7 (7 7) : 8 87 7 KENV O

Gax 7 (7 7) : 8 7 6

Gax 7 (7 7) : 8 87 7 7

.bosch.gr

AB Service A.E.

Vel. 7 (7 7) : 8 7 8: 8 SER WE

Gax 7 (7 7) : 8 8 678

πόσυρη

Το πιστόλι ψεκασμού, η βασική μονάδα, τα εξαρτήματα και οι συσκευασίες πρέπει να ανακυκλώνονται με τρόπο φιλικό προς το περιβάλλον.

[ια την ανακύκλωση κατά είδος τα πλαστικά τμήματα φέρουν ένα σχετικό χαρακτηρισμό.

(όνο για χώρες της BBD



%ην ρίχνετε τα ηλεκτρικά εργαλεία στα απορρίμματα του σπιτιού σας ύμφωνα με την Κοινοτική οδηγία 77 /P6/EC σχετικά με τις παλιές ηλεκτρικές και ηλεκτρονικές συσκευές και τη μεταφορά της οδηγίας αυτής σε εθνικό δίκαιο δεν είναι πλέον υποχρεωτικό τα άχρηστα ηλεκτρικά εργαλεία να συλλέγονται ξεχωριστά για να ανακυκλωθούν με τρόπο φιλικό προς το περιβάλλον.

ηρούμε το δικαίωμα αλλαγών.

Elektrikli El Aletleri İçin Genel Uyarı Talimatı

⚠ UYARI Boya ve çözü maddelere ait güvenlik yaprakları ve hazneler üzerindeki uyarı etiketleri dahil olmak üzere bütün güvenlik talimatını okuyun. Uyarılara ve güvenlik talimatı hükümlerine uyulmadığı takdirde elektrik çarpmaları, yangın ve/veya yaralanmalar olabilir.

Bütün uyarıları ve güvenlik talimatını ilerde kullanmak üzere saklayın.

Güvenlik talimatında kullanılan "Elektrikli el aleti" kavramı akım şebekesine bağlanan (şebeke kablolu) elektrikli el aletleri ile akü ile çalışan (şebeke kablosu olmayan) elektrikli el aletlerini ifade etmektedir.

1) Çalışma yeri güvenliği

a) Elektrikli el aletini kullanırken çocukları ve başkalarını uzakta tutun. Dikkatiniz dağılacak olursa aletin kontrolünü kaybedebilirsiniz.

2) Elektrik güvenliği

a) Elektrikli el aletinin bağlantı fişi prize uymalıdır. Fiş hiçbir zaman değiştirilmemelidir. Koruyucu topraklamalı elektrikli el aletleri ile adaptör fiş kullanmayın. Değiştirilmemiş fiş ve uygun prizler elektrik çarpma tehlikesini azaltır.

b) Aleti yağmur ve nemden koruyun. Elektrikli el aletinin içine su sızması elektrik çarpma tehlikesini artırır.

c) Kabloyu elektrikli el aletini taşımak, asmak veya fişi prizden çekmek için kullanmayın. Kabloyu aşırı sıcaktan, yağdan koruyun ve keskin kenarlı cisimlerden veya aletin hareketli parçalarından uzak tutun. Hasar görmüş veya sarılmış kablo elektrik çarpma tehlikesini artırır.

d) Bir elektrikli el aleti ile açık havada çalışırken açık havada kullanılmaya müsadeleli uzatma kablosu kullanın. Açık havada kullanılmaya uygun uzatma kablosunun kullanılması elektrik çarpma tehlikesini azaltır.

e) Elektrikli el aletinin nemli ortamlarda kullanılması şartsa hatalı akım koruma şalteri kullanın. Hatalı akım koruma şalterinin kullanılması elektrik çarpma tehlikesini azaltır.

3) Kişilerin güvenliği

a) Her zaman kişisel koruyucu donanım ve koruyucu gözlük kullanın. Elektrikli el aletinin türüne ve kullanım durumuna göre toz maskesi, kaymayan iş ayakkabıları, koruyucu kask ve kulaklık gibi kişisel koruyucu donanımın kullanılması yaralanma tehlikesini azaltır.

4) Elektrikli el aletinin kullanımı ve bakımı

a) Şalteri bozuk elektrikli el aletlerini kullanmayın. Açılıp kapanamayan elektrikli el aletleri tehlikelidir ve onarılmalıdır.



b) Elektrikli el aletlerini çocukların ulaşamayacağı bir yerde saklayın. Kullanımını bilmeyen veya bu güvenlik talimatını okumayan kişilerin aleti kullanmasına izin vermeyin. Deneyimsiz kişiler tarafından kullanıldıklarında elektrikli el aletleri tehlikelidir.

c) Elektrikli el aletini, aksesuarı, uçları ve benzerlerini bu güvenlik talimatı hükümlerine uygun olarak kullanın. Bu sırada çalışma koşullarını ve yaptığınız işi dikkate alın. Elektrikli el aletlerinin kendileri için öngörülen işlerin dışında kullanımı tehlikeli durumların ortaya çıkmasına neden olabilir.

5) Servis

a) Elektrikli el aletinizi sadece kalifiye uzmanlara, orijinal yedek parça kullanma koşulu ile onartın. Bu sayede aletin güvenliğini sürekli hale getirirsiniz.

İnce püskürtme sistemlerine ait güvenlik talimatı

- ▶ **Çalışma yerinizi temiz tutun, iyi havalandırın ve boya veya çözücü madde kaplarını, bez parçalarını ve diğer yanabilen maddeleri kaldırın.** Kendi kendine tutuşma tehlikesi. Çalışır durumdaki yangın söndürücülerini her zaman hazır bulundurun.
 - ▶ **Püskürtme yapılan alanın iyi havalandırılmasını ve bütün mekana yeterli temiz hava girmesini sağlayın.** Buharlaşan yanıcı çözücü maddeler ortamı patlamaya hazır hale getirir.
 - ▶ **Alevlenme noktası 21 °C'nin altında olan maddelerle püskürtme ve temizlik yapmayın.** Su bazlı, uçucu olmayan hidrokarbon veya benzeri maddeleri kullanın. Uçucu çözücü maddeler patlamaya hazır bir ortam yaratır.
 - ▶ **Statik elektrik kıvılcıklarının, açık alevlerin, kıvılcıkların, kızgın nesnelere, motorların, sigaraların bulunduğu ve akım kablolarının takılıp söküldüğü veya şalterlerin kullanıldığı yerlerde püskürtme yapmayın.** Bu tür kıvılcım kaynakları ortamın alevlenmesine neden olabilir.
 - ▶ **Tehlike oluşturup oluşturmadığı bilinmeyen maddeleri püskürtmeyin.** Özellikleri bilinmeyen maddeler tehlikeli durumların ortaya çıkmasına neden olabilir.
 - ▶ **Püskürtme yaparken veya kimyasal maddelerle çalışırken kuruyucu eldiven ve koruyucu maske gibi ek kişisel güvenlik donanımı kullanın.** Çalışılan koşullara uygun koruyucu donanımın kullanılması tehlikeli maddelere karşı güvenlik sağlar.
- 

- ▶ **Kendi üstünüze, başkalarına veya hayvanlar üzerine püskürtme yapmayın.** Ellerinizi ve bedeninizin diğer bölgelerini püskürtme huzmesinden uzak tutun. Püskürtme huzmesi cildinize temas edecek olursa hemen bir hekime başvurun. Püskürtülen madde eldivenlerden içeri sızabilir ve cildinize temas edebilir.
 - ▶ **Püskürtme işlemini basit bir iş gibi görmeyin.** Yüksek basınçlı huzme zehirli maddeleri bedeninize püskürtebilir ve ciddi yaralanmalara neden olabilir. Cildinize püskürtme huzmesi temas ettiğinde hemen bir hekime başvurun.
 - ▶ **Püskürtülen maddenin diğer tehlikelerini de dikkate alın. Kişisel koruyucu donanıma ait talimat da dahil olmak üzere kap üzerindeki işarete veya püskürtülen maddenin üretici bilgilerine dikkat edin.** Üretici talimatına uyulduğu takdirde yangın, zehirlenme, kansorejen maddeler ve benzerlerinden kaynaklanacak rizikolar azalır.
 - ▶ **Sadece üretici tarafından özel olarak üretilmiş uçlar (memeler) kullanın. Uç muhafazası olmadan hiçbir zaman püskürtme yapmayın.** Özel olarak üretilmiş uçlar ve bunlara uygun uç muhafazaları kullanıldığı takdirde püskürtme huzmesinin cilde temas olasılığı ve zehirli maddelerin bedene girme tehlikesi azalır.
 - ▶ **Uçları temizlerken ve değiştirirken dikkatli olun. Püskürtme işlemi esnasında uç tıkanacak olursa, temizleme yapmak için ucu çıkarmadan önce üreticinin talimatına uyun, aleti kapatın ve basıncı kaldırın.** Basınç altındaki sıvılar cilt gözeneklerinden içeri girebilir, zehirli maddeleri bedene sokabilir ve ciddi yaralanmalara neden olabilir.
 - ▶ **Şebeke kablosunun fişini, püskürtme tabancasının şalterini boya ve sıvılardan uzak tutun. Fiş bağlantısını desteklemek için hiçbir zaman kablodan tutmayın.** Bu uyarılara uyulmadığı takdirde elektrik çarpması olabilir.

Fonksiyon tanımı



Bütün uyarıları ve talimat hükümlerini okuyun. Açıklanan uyarılara ve talimat hükümlerine uyulmadığı takdirde elektrik çarpmalarına, yangınlara ve/veya ağır yaralanmalara neden olunabilir.

Usulüne uygun kullanım

Bu elektrikli el aleti; sadece çözücü madde içerikli ve su ile inceltilebilen lakların, verniklerin, astar boyaalarının, saydam lakların, oto boyaalarının, ahşap boyaalarının, ahşap koruyucu maddelerin, bitki koruyucu maddelerin, yağların ve dezenfekte maddelerinin pulvarize edilerek püskürtülmesi için geliştirilmiştir.

Bu elektrikli el aleti; dispersiyon ve lateks boyaalarının, bazların, asit içerikli kaplama maddelerinin, taneli püskürtme maddelerinin ve koyu kıvamlı maddelerin püskürtülmesine uygun değildir.

Elektrikli el aletini; bütün fonksiyonlarını öğrendikten, bunları tam olarak uygulayabildikten sonra veya ilgili talimatı hükümlerini öğrendikten sonra kullanın.

Gürültü/Titreşim bilgisi

Ölçüm değerleri EN 60745 e göre tespit edilmiştir.

Aletin A-değerlendirmeli gürültü basınç seviyesi tipik olarak 74 dB(A) dır. Tolerans K=3 dB. Çalışma sırasında gürültü seviyesi 80 dB(A) yı aşabilir.

Koruyucu kulaklık kullanın!

El-Kol titreşimi tipik olarak 2,5 m/s den daha azdır.

Şekli gösterilen elemanlar

ekil gösterilen elemanların numaraları grafik sayfasındaki elektrikli el aleti şeklinde görülmektedir.

1 Püskürtme tabancası

2 Hava kapağı

3 Başlık somunu

4 SDS-kapağı işareti

5 Püskürtme maddesi miktarı ayar düğmesi

6 Hortum bağlantısı (püskürtme tabancası)

7 Ayak uzatması (sadece 800-ml-kap için)

8 Püskürtme malzemesi kabı, 600 ml
Püskürtme malzemesi kabı, 800 ml*

9 Kumanda şalteri

10 Kap contalı ve hatveli boru

11 Meme

12 Uç (meme) contası

13 Hava hortumu

14 SDS-Kapağı

15 Temel birim

16 Tutucu mesnet

17 Taşıma kemeri deliği

18 Açma/kapama şalteri

19 Hortum bağlantısı (temel birim)

20 Taşıma kemeri

21 Ölçme kabı

22 Hava filtresi kapağı

*Şekli gösterilen veya tanımlanan aksesuar standart teslimat kapsamında değildir.

Teknik veriler

İnce (hassas) püskürtme sistemi	PFS 65	
Ürün kodu		3 603 B06 1..
Giriş gücü	W	280
Sevk performansı	g/min	130
Pulvarizasyon performansı	W	65
Gerekli süre: 5 m ² boya için	dak	10
Püskürtme maddesi kabı hacmi	ml	600
Hava hortumu uzunluğu	m	1,8
Ağırlığı EPTA-Procedure 01/2003 e göre	kg	2,8
Koruma sınıfı		□/II
Lütfen elektrikli el aletinizin tip etiketi üzerindeki ürün koduna dikkat edin. Tek tek aletlerin ticari kodları değişik olabilir.		

Uygunluk beyanı 

Tek sorumlu olarak "Teknik veriler" bölümünde tanımlanan bu ürünün: 2004/108/EG ile 98/37/EG yönetmelikleri hükümleri uyarınca (28.12.2009 tarihine kadar) ve 2006/42/EG yönetmelikle hükümleri uyarınca da (29.12.2009 tarihinden itibaren) EN 60335 normlarına veya bu normlara ait normatif belgelere uygunluğunu beyan ederiz.

Teknik belgelerin bulunduğu merkez:
Robert Bosch GmbH, Dept. PT/ESC,
D-70745 Leinfelden-Echterdingen

Dr. Egbert Schneider Senior Vice President Engineering
Dr. Eckerhard Strötgen Head of Product Certification

Dr. Egbert Schneider *Dr. Eckerhard Strötgen*

19.12.2007, Robert Bosch GmbH, Power Tools Division
D-70745 Leinfelden-Echterdingen

Montaj

- Elektrikli el aletinin kendinde bir çalışma yapmadan önce her defasında fişi prizden çekin.

Hava hortumunun bağlanması (Bakınız: Şekiller A1 - A2)

- Tutucu mesnedi **16** açın ve hava hortumu **13** sargısını çözün.
- Hava hortumunun her iki ucundaki koruyucu kapağı çıkarın.

Püskürtme tabancasına bağlantı:

- Hava hortumunun bir SDS-kapağını **14** ok işaretine uygun olarak püskürtme tabancasının bağlantısına **6** takın.
- şitilir biçimde kilitleme yapıncaya kadar SDS-kapağını çevirin.

Temel birimin bağlantısı:

- Hava hortumunun ikinci SDS-kapağını ok işaretine uygun olarak temel birim bağlantısına **19** takın.
- şitilir biçimde kilitleme yapıncaya kadar SDS-kapağını çevirin.

Açıklama: Kullanımdan sonra hortum uçlarını tekrar koruyucu kapakla koruma altına alın.

Taşıyıcı kemerin tespiti (Bakınız: Şekil B)

şlenecek bütün yüzeylere rahatça ulaşabilmeniz ve esnek bir biçimde çalışabilmeniz için temel birimi taşıma kemeri **20** ile asabilirsiniz.

- Her deliğe **17** taşıma kemeri bir ucunu takın.

İşletim

Çalışmaya hazırlık

- **Su kaynaklarının kenarında veya bunların yakınında püskürtme çalışması yapılmasına müsaade yoktur.**

Boyaları, lakları ve püskürtme maddelerini satın alırken bunların çevre dostu olup olmadıklarına dikkat edin.

Püskürtme yapılacak yüzeydeki ön hazırlık

Açıklama: Püskürtme yapılan yüzeyin çevresini geniş bir biçimde açın.

Püskürtme işlemi esnasında ortaya çıkan sis çevreyi kirletir. Kapalı mekanlarda püskürtme yapılırken üstü kapanmamış her şey kirlenir.

Püskürtme yüzeyi temiz, kuru ve yağsız olmalıdır.

- Yüzeyleri zımparalayın ve sonra zımpara tozunu temizleyin.

Püskürtme malzemesinin inceltilmesi

- **İnceltme yaparken püskürtme malzemesi ile incelticinin birbirine uygun olmasına dikkat edin.** Yanlış inceltici kullanıldığında küçük toprakçıklar oluşur ve bunlar püskürtme tabancasını tıkayabilir.

Püskürtme malzemesi	Tavsiye edilen inceltme
Ahşap koruyucu maddeler, ahşap boya, yağlar, vernikler	nceltilmemiş
Dezenfekte maddeleri, bitki koruyucu maddeler	nceltilmemiş
nceltici veya su ile inceltilebilen lak boya, astar boya, otomobil boya, kalın vernikler	En azından %10 inceltilmiş

nceltilmesi gereken püskürtme malzemesinde şu işlemleri yapın:

- Ölçme kabını **21** alın.
- Püskürtme malzemesini iyice karıştırın.
- Püskürtme malzemesi kabının **8** içine yeterli ölçüde püskürtme malzemesi doldurun. (Bakınız: “Püskürtme malzemesinin doldurulması”, sayfa 136)
- Püskürtülecek malzemeyi %10 oranında inceltici madde ile inceltin. Örneğin:

Püskürtme malzemesi miktarı [ml]	200	300	400	500
nceltici madde miktarı [ml]	20	30	40	50

- Püskürtme malzemesini iyice karıştırın.
- Uygun bir yüzeyde deneme püskürtmesi yapın. (Bakınız: “Püskürtme”, sayfa 137)

Optimum püskürtme görüntüsü elde ettikten sonra püskürtme işlemine başlayabilirsiniz.

veya

Püskürtme sonucu tatmin edici değilse veya boya çıkmıyorsa, “Arızaların giderilmesi” bölümünde ve sayfada 139 belirtildiği gibi hareket edin.

Püskürtme malzemesinin doldurulması (Bakınız: Şekiller C1 – C2)

- **Elektrikli el aletinin kendinde bir çalışma yapmadan önce her defasında fişi prizden çekin.**

- Kabı **8** püskürtme tabancasından sökün.
- Hatveli boruyu **10** püskürtme malzemesi tümüyle püskürtülebilecek ölçüde çevirin:

Zeminde duran nesnelere püskürtme yapmak için	Uç (meme) yönünde öne doğru
Baş üzerinde püskürtme yapmak için	Tutamak yönünde arkaya doğru

- Püskürtme malzemesini kaba doldurun ve kabı püskürtme tabancasına sıkıca vidalayın.

İşletime alma

- ▶ **Şebeke gerilimine dikkat edin! Akım kaynağının gerilimi elektrikli el aletinin tip etiketi üzerindeki verilere uygun olmalıdır. 230 V ile işaretlenmiş elektrikli el aletleri 220 V ile de çalıştırılabilir.**
- ▶ **Temel birimin çalışma sırasında toz veya kirleri emmemesine dikkat edin.**
- ▶ **Temel birim üzerine püskürtme yapmamaya dikkat edin.**

Açma

- ebeke fişini prize takın.
- Püskürtme tabancasını elinize alın ve püskürtme yapılacak yüzeye doğrultun.
- Önce açma/kapama şalterine **18** basın.
- Püskürtme tabancasındaki kumanda şalterine **9** basın.

Açıklama: Temel birim açıldıktan sonra uçtan (memeden) **11** daima hava çıkar.

Kapama

- Kumanda şalterini **9** bırakın ve açma/kapama şalterine **18** basın.
- ebeke fişini prizden çekin.

Çalışırken dikkat edilecek hususlar

Püskürtme (Bakınız resimler D E)

Açıklama: Elektrikli el aletini açık havada kullanırken rüzgarın yönüne dikkat edin.

- Önce bir deneme püskürtmesi yapın ve püskürtme malzemesine göre püskürtme miktarını ayarlayın. (Ayarlamalar için aşağıdaki bölümlere bakın)
- Püskürtme tabancasını püskürtme yapılan nesnenin daima 5 – 15 cm uzaklıkta tutun.
- Püskürtme işlemine püskürtme yapılacak yüzeyin dışında başlayın.
- Püskürtme tabancasını yaptığınız ayara uygun olarak enine veya uzunlamasına ileri geri hareket ettirin. Şlenen şeritler 4 – 5 cm üst üste geldiğinde eşit ve düzenli bir yüzey kalitesi sağlanır.
- Püskürtme yapılan yüzeyde kesinti yapmaktan kaçınin.

Püskürtme tabancasının düzgün hareketlerle yönlendirilmesi üst yüzeyde istikrarlı bir kalite sağlar.

Yüzeye eşit olmayan uzaklıklardan yapılan püskürtme ve püskürtme açısının değıştirilmesi yoğun bir boya sisinin oluşmasına ve dolayısıyla üst yüzeyin kalitesiz görünmesine neden olur.

- Püskürtme işlemine püskürtme yapılan yüzeyin dışında bitirin.







Püskürtme kabı tam olarak boşalınca kadar püskürtme yapmayın. Hatveli boru püskürtme malzemesi içinde bulunmazsa püskürtme sisi kesilir ve kalitesiz bir yüzey elde edilir.

Püskürtme malzemesi uçta ve hava kapağında birikince her iki parçayı da kullandığınız çözücü madde ile temizleyin.

Püskürtme profilinin ayarlanması (Bakınız: Şekil F)

- ▶ **Kumanda şalterini 9 hava kapağını 2 ayarlarken kullanmayın.**

- Başlık somununu **3** gevşetin.
- Hava kapağını **2** istediğiniz pozisyona çevirin.
- Başlık somununu tekrar sıkın.

Hava kapağı	Huzme	Kullanım
		A Yatay çalışma için dikey yassı huzme
		B Dikey çalışma için yatay yassı huzme
		C Köşe, kenar ve ulaşılması zor olan yerler için noktasal huzme

138 | Türkçe

**Püskürtme malzemesi miktarının ayarlanması
(Bakınız: Şekil G)**

- stediğiniz püskürtme malzemesi miktarını ayarlamak için ayar düğmesini **5** çevirin:
I: minimum püskürtme malzemesi miktarı,
III: maksimum püskürtme malzemesi miktarı.

Püskürtme malzemesi miktarı	Ayar
Püskürtme yapılan yüzeyde çok fazla püskürtme malzemesi miktarı: 	Püskürtme malzemesi miktarı azaltılmalıdır. – Ayar düğmesini 5 I yönünde çevirin. 
Püskürtme yapılan yüzeyde çok az püskürtme malzemesi miktarı: 	Püskürtme malzemesi miktarı artırılmalıdır. – Ayar düğmesini 5 III yönünde çevirin. 

**Püskürtme tabancasının elden bırakılması
(Bakınız: Şekil H)**

Püskürtme tabancası tutucu mesnede **16** takılabilir.

- Püskürtme tabancasını başlık somunu **3** ile tutucu mesnede **16** takın.

Bakım ve servis**Bakım ve temizlik**

- **Elektrikli el aletinin kendinde bir çalışma yapmadan önce her defasında fişi prizden çekin.**

Temizlik (Bakınız: Şekiller I–K)

Püskürtme tabancasının kusursuz işlev görmesi için usulüne uygun bir temizlik ön koşuldur. Temizlik yapılmadığı veya usulüne uygun olarak yapılmadığı takdirde garanti talepleri kabul edilmez.

Püskürtme tabancasını ve püskürtme malzemesi kabını daima kullanılan püskürtme malzemesine ait inceltme maddesi ile (çözücü madde veya su) temizleyin.

Püskürtme tabancasının tamamını hiçbir zaman temizlik maddesi içine daldırmayın.

Püskürtme tabancasının uçlarını ve hava borularını hiçbir zaman sivri uçlu nesnelere temizlemeyin.

nceltmiş püskürtme malzemesini saklamak üzere tekrar orijinal püskürtme malzemesine ilave etmeyin.

Sağlığa zararlı püskürtme maddesi kullandıktan sonra püskürtme tabancasını esaslı biçimde temizleyin.

- Temel birimi kapatın ve püskürtme malzemesinin kaba geri akabilmesi için kumanda şalterine **9** basın.
- Kabı **8** sökün ve geri kalan püskürtme malzemesini boşaltın.
- nceltici maddeyi (çözücü madde veya su) kaba doldurun ve kabı püskürtme tabancasına vidalayın.
- Püskürtme tabancasını birçok kez sallayın.
- Temel birimi açın ve inceltici maddeyi boş bir kutuya püskürtün.
- Püskürtme tabancasından berrak inceltici madde çıkıncaya kadar son üç adımı tekrarlayın.
- Temel birimi tekrar kapatın.
- Kabı **8** tam olarak boşaltın.

- Hatveli boru **10** ile kap contasında püskürtme malzemesi kalıntısının kalıp kalmadığını ve bunların hasar görüp görmediğini kontrol edin.
 - Kabı ve püskürtme tabancasının dışını inceltici madde emdirilmiş bir bezle temizleyin.
 - Başlık somununu **3** ve hava kapağını **2** sökün.
 - Ucu **11** ve uç ünitesini inceltici madde ile temizleyin.
- Arada bir uç contasının **12** temizlenmesi gerekir.
- Ucu **11** ve uç contasını **12** çıkarın. Uç contası püskürtme tabancasına sıkı bir biçimde yapışmışsa sivri uçlu bir nesne ile çıkarın.
 - Uç contasını inceltici madde ile temizleyin.
 - Uç contasını tekrar püskürtme tabancasına takın. Oluğun püskürtme tabancasının tersini göstermesine dikkat edin.
 - Ucu püskürtme tabancası gövdesine takın ve doğru yöne çevirin.
 - Hava kapağını **2** uca takın ve başlık somununu **3** sıkın.

Hava filtresinin değiştirilmesi (Bakınız: Şekil L)

Hava filtresi kirlenince değiştirilmelidir.

- Hava filtresi kapağını **22** çıkarın.
- Hava filtresini değiştirin.
- Hava filtresi kapağını tekrar takın.

Malzemenin atılması

nceltici maddeler ve püskürtme malzemesi artıkları çevreye zarar vermeyecek biçimde atılmalıdır. Üreticinin tasfiye konusundaki uyarılarına ve mahalli çevre koruma yönetmeliği hükümlerine uyun.

Çevreye zararlı kimyasal maddeler toprağa, temel suyuna, su birikintilerine veya akarsulara atılmamalıdır. Çevreye zararlı kimyasal maddeleri kanalizasyona atmayın!

Arızaların giderilmesi

Problem	Nedeni	Giderilmesi
Püskürtme malzemesi yüzeyi tam olarak kapatmıyor	Püskürtme malzemesi miktarı çok az	Ayar düğmesini 5 IIII yönünde çevirin
	Püskürtme yüzeyine olan mesafe çok büyük	Püskürtme mesafesini küçültün
	Püskürtme yapılan yüzeyde çok az püskürtme malzemesi, yüzeyde sekrek püskürtme malzemesi	Püskürtme yapılan yüzeye daha fazla püskürtme yapın
	Püskürtme malzemesinin kıvamı çok kalın	Püskürtme malzemesini yeniden % 10 inceltin ve bir deneme püskürtmesi yapın

140 | Türkçe

Problem	Nedeni	Giderilmesi
Püskürtme malzemesi yüzeyde akıyor	Çok fazla püskürtme malzemesi püskürtülmüş durumda	Ayar düğmesini 5 I yönünde çevirin
	Püskürtme yapılan yüzeye mesafe çok az	Püskürtme mesafesini büyütün
	Püskürtme malzemesinin kıvamı çok ince	Orijinal püskürtme malzemesi ilave edin
	Aynı yere çok fazla püskürtme yapılmış	Boyayı alın ve ikinci püskürtme işleminde aynı yerden daha fazla geçmeyin
Çok fazla tozlanma	Püskürtme malzemesi miktarı çok yüksek	Ayar düğmesini 5 I yönünde çevirin
	Uç 11 kirlenmiş durumda	Ucu temizleyin
	Püskürtme malzemesi kabında 8 düşük basınç.	Püskürtme malzemesi kabını püskürtme tabancasına doğru olarak vidalayın
	Püskürtme malzemesinin kıvamı çok kalın	Püskürtme malzemesini yeniden % 10 inceltin ve bir deneme püskürtmesi yapın
	Hava filtresi çok kirli	Hava filtresinin değiştirilmesi
Aşırı boya sisi	Çok fazla püskürtme malzemesi püskürtülmüş durumda	Ayar düğmesini 5 I yönünde çevirin
	Püskürtme yapılan yüzeye mesafe çok büyük	Püskürtme mesafesini küçültün
Püskürtme huzmesi darbeli çıkıyor	Kabta çok az püskürtme malzemesi	Kaba püskürtme malzemesi ilave edin
	Hatveli borudaki 10 havalandırma deliği tıkalı	Hatveli boruyu ve deliği temizleyin
	Hava filtresi çok kirli	Hava filtresinin değiştirilmesi
	Püskürtme malzemesinin kıvamı çok kalın	Püskürtme malzemesini yeniden % 10 inceltin ve bir deneme püskürtmesi yapın
Püskürtme malzemesi uçtan damlıyor	Püskürtme malzemesi uçta 11 ve hava kapağında 2 birikiyor	Ucu ve hava kapağını temizleyin
	Uç 11 aşınmış	Ucu değiştirin
	Uç 11 gevşek	Başlık somununu 3 sıkın

Problem	Nedeni	Giderilmesi
Uçtan hiç püskürtme malzemesi çıkmıyor	Uç 11 tıkalı	Ucu temizleyin
	Hatveli boru 10 tıkalı	Hatveli boruyu temizleyin
	Hatveli borudaki 10 havalandırma deliği tıkalı	Hatveli boruyu ve deliği temizleyin
	Hatveli boru 10 gevşek	Hatveli boruyu sıkıca takın
	Kabta 8 basınç oluşmuyor	Püskürtme malzemesi kabını püskürtme tabancasına doğru olarak vidalayın
	Püskürtme malzemesinin kıvamı çok kalın	Püskürtme malzemesini yeniden % 10 inceltin ve bir deneme püskürtmesi yapın

Bakım

Dikkatli biçimde yürütülen üretim ve test yöntemlerine rağmen elektrikli el aleti arıza yapacak olursa, onarım Bosch elektrikli aletleri için yetkili bir serviste yapılmalıdır.

Bütün başvuru ve yedek parça siparişlerinizde mutlaka aletinizin tip etiketindeki 10 haneli ürün kodunu belirtiniz.

Tasfiye

Püskürtme tabancası, temel birim, aksesuar ve ambalaj malzemesi çevre dostu bir yöntemle tasfiye edilmek üzere geri dönüşüm merkezine sevk edilmelidir.

Çevreye zarar vermemeleri için plastik parçalar işaretlenmiştir.

Sadece AB üyesi ülkeler için:



Elektrikli el aletini evsel çöplerin içine atmayın!

Elektrikli el aletleri ve eski elektronik aletlere ilişkin 2002/96/AT sayılı Avrupa Birliği yönetmeliği ve bunların tek tek ülkelerin hukuk-

larına uyarlanması uyarınca, kullanım ömrünü tamamlamış elektrikli el aletleri ayrı ayrı toplanmak ve çevre dostu bir yöntemle tasfiye edilmek üzere yeniden kazanım merkezlerine gönderilmek zorundadır.

Değişiklik haklarımız saklıdır.

Müşteri servisi ve müşteri danışmanlığı

Müşteri servisleri ürününüzün onarım ve bakımı ile yedek parçalarına ait sorularınızı yanıtladığıdır. Demonte görünüşler ve yedek parçalara ait bilgileri şu adreste de bulabilirsiniz:

www.bosch-pt.com

Bosch müşteri servisi timi satın alacağınız ürünün özellikleri, bu ürünün kullanımı ve ayar işlemleri hakkındaki sorularınız ile yedek parçalarına ait sorularınızı memnuniyetle yanıtladığıdır.

Türkçe

Bosch San. ve Tic. A.S.
Ahi Evran Cad. No:1 Kat:22
Polaris Plaza
80670 Maslak/Istanbul
Müşteri Danışmanı: +90 (0212) 335 06 66
Müşteri Servis Hattı: +90 (0212) 335 07 52

Ogólne przepisy bezpieczeństwa dla elektronarzędzi

⚠ OSTRZEŻENIE Należy w całości przeczytać wskazówki bezpieczeństwa i instrukcje, łącznie z Kartami Charakterystyki Niebezpiecznych Substancji Chemicznych, dostarczonymi z farbami i rozpuszczalnikami, a także tabliczki ostrzegawcze na pojemnikach. Zaniedbania w przestrzeganiu wskazówek bezpieczeństwa, instrukcji i zaleceń mogą doprowadzić do porażenia prądem elektrycznym, pożaru i/lub poważnych obrażeń.

Należy starannie przechowywać wszystkie instrukcje i wskazówki bezpieczeństwa dla dalszego zastosowania.

Używane we wskazówkach bezpieczeństwa pojęcie „elektonarzędzie“ odnosi się do elektronarzędzi, zasilanych z sieci (z przewodem sieciowym) oraz do elektronarzędzi, zasilanych akumulatorami (bez przewodu sieciowego).

1) Bezpieczeństwo w miejscu pracy

a) **Podczas użytkowania elektronarzędzia zwrócić uwagę na to, aby dzieci i inne osoby postronne znajdowały się w bezpiecznej odległości.** Odwrócenie uwagi może spowodować utratę kontroli nad urządzeniem.

2) Bezpieczeństwo elektryczne

a) **Wtyczka elektronarzędzia musi pasować do gniazda. Nie wolno w żaden sposób zmieniać wtyczki. Do elektronarzędzi z uziemieniem ochronnym nie wolno używać żadnych wtyków adapterowych.** Użycie oryginalnych wtyczek i pasujących gniazd zmniejsza ryzyko porażenia prądem.

b) **Urządzenie należy zabezpieczyć przed deszczem i wilgocią.** Przedostanie się wody do elektronarzędzia podwyższa ryzyko porażenia prądem.

c) **Nie wolno używać przewodu do innych czynności. Nie wolno przenosić elektronarzędzia, trzymając je za przewód, ani wyciągać wtyczki z gniazdka pociągając za przewód. Nie wolno też używać przewodu do zawieszenia urządzenia. Przewód należy chronić przed wysokimi temperaturami, należy go trzymać z dala od oleju, ostrych krawędzi lub ruchomych części urządzenia.** Uszkodzone lub splątane przewody zwiększają ryzyko porażenia prądem elektrycznym.

d) **Na otwartej przestrzeni (poza pomieszczeniem zamkniętym) używać należy wyłącznie zewnętrznych przewodów przedłużających.** Użycie przedłużacza dostosowanego do pracy na zewnątrz zmniejsza ryzyko porażenia prądem.

e) **Jeżeli nie da się uniknąć zastosowania elektronarzędzia w wilgotnym otoczeniu, należy użyć wyłącznika ochronnego różnicowo-prądowego.** Zastosowanie wyłącznika ochronnego różnicowo-prądowego zmniejsza ryzyko porażenia prądem.

3) Bezpieczeństwo osób

a) **Należy stosować indywidualne wyposażenie ochronne i zawsze nosić okulary ochronne.** Noszenie osobistego wyposażenia ochronnego – maski przeciwpyłowej, obuwia o podeszwach przeciwpoślizgowych, kasku ochronnego lub środków ochrony słuchu (w zależności od rodzaju i zastosowania elektronarzędzia) – zmniejsza ryzyko obrażeń ciała.

4) Zastosowanie i obsługa elektronarzędzia

a) **Nie należy używać elektronarzędzia, którego włącznik/wyłącznik jest uszkodzony.** Elektronarzędzie, którego nie można włączyć lub wyłączyć jest niebezpieczne i musi zostać naprawione.

- b) **Nie używane elektronarzędzia należy przechowywać w miejscu niedostępnym dla dzieci. Nie należy udostępniać urządzenia osobom, które go nie znają lub nie przeczytały niniejszych przepisów.** Używane przez niedoświadczone osoby elektronarzędzia są niebezpieczne.
- c) **Elektronarzędzia, osprzęt, narzędzia robocze itd. należy używać zgodnie z niniejszymi zaleceniami. Należy przy tym uwzględnić warunki i rodzaj wykonywanej pracy.** Niezgodne z przeznaczeniem użycie elektronarzędzia może doprowadzić do niebezpiecznych sytuacji.
- 5) **Serwis**
- a) **Naprawę elektronarzędzia należy zlecić jedynie wykwalifikowanemu fachowcowi i przy użyciu oryginalnych części zamiennych.** To gwarantuje, że bezpieczeństwo urządzenia zostanie zachowane.
- **Ani do rozpylania, ani do czyszczenia nie należy używać substancji, których punkt zapłonu znajduje się poniżej 21 °C. Stosować należy substancje na bazie wody, trudno lotnych węglowodorów lub podobnych materiałów.** Łatwo lotne, ulatniające się rozpuszczalniki powodują zagrożone wybuchem.
- **Nie należy rozpylać w pobliżu źródeł zapłonu, takich jak iskry elektrostatyczne, otwarty ogień, płomień palnika spawalniczego, gorące przedmioty, silniki, papierosy czy iskry, powstające przy wkładaniu i wyjmowaniu kabli elektrycznych lub przy obsłudze przełączników.** Tego rodzaju źródła iskier mogą spowodować zapłon.
- **Nie należy rozpylać materiałów, o których nie wiadomo, czy stanowią jakieś zagrożenie.** Nieznane substancje mogą spowodować sytuacje zagrażające zdrowiu i życiu.
- **Podczas rozpylania chemikaliów, lub kontaktu z nimi należy użyć dodatkowego osobistego wyposażenia ochronnego: rękawic ochronnych i osłony twarzy lub ochrony układu oddechowego.** Noszenie wyposażenia ochronnego (jego dobór jest uzależniony od rodzaju pracy) zmniejsza ryzyko obrażeń przez niebezpieczne substancje.

Wskazówki bezpieczeństwa dla systemów precyzyjnego rozpylania

- **Stanowisko pracy należy utrzymywać w czystości, dobrze oświetlone. W pobliżu miejsca pracy nie powinny się znajdować pojemniki po farbie i rozpuszczalnikach, szmaty i inne palne materiały.** Istnieje niebezpieczeństwo samozapłonu. Należy zawsze trzymać sprawne gaśnice lub inny sprzęt gaśniczy w pogotowiu.
- **Należy zawsze dbać o dobrą wentylację w miejscu rozpylania i o wystarczającą ilość świeżego powietrza w całym pomieszczeniu.** Ulatniające się palne rozpuszczalniki powodują zagrożone wybuchem.
- **Nigdy nie kierować rozpylanego medium w swoim kierunku, w kierunku innych osób lub w kierunku zwierząt. Ręce, a także pozostałe części ciała należy trzymać z dala od strumienia rozpylanego medium. W razie kontaktu medium ze skórą, należy natychmiast zasięgnąć porady lekarskiej.** Rozpylane medium może przedostać się pod skórę (a tym samym wnikać do organizmu) nawet przez rękawice ochronne.



- ▶ **Obrażenia spowodowanego rozpylanym medium nie należy traktować jak prostego skażenia.** Strumień cieczy o wysokim ciśnieniu może spowodować przeniknięcie trujących substancji do organizmu i wywołać poważne obrażenia. W razie kontaktu medium ze skórą, należy natychmiast zasięgnąć porady lekarskiej.
- ▶ **Należy zwrócić uwagę na wszystkie możliwe niebezpieczeństwa, związane z rozpylanym medium. Należy zwrócić uwagę na wszystkie informacje, umieszczone na zbiorniku lub na informacje producenta medium, łącznie z zaleceniami dotyczącymi użycia osobistego wyposażenia ochronnego.** Należy przestrzegać wszystkich zaleceń producenta, aby zmniejszyć ryzyko pożaru, a także obrażeń, spowodowanych trującymi, rakotwórczymi itp. substancjami.
- ▶ **Stosować wolno tylko wkłady, które zostały wyszczególnione przez producenta. Nie należy nigdy pracować bez zamontowanej osłony dyszy.** Użycie specjalnej wkładki do dysz z odpowiednią osłoną dyszy zmniejsza prawdopodobieństwo, że wysokociśnieniowy strumień spowoduje przeniknięcie medium przez skórę i przedostanie się trucizny do organizmu.
- ▶ **Przy czyszczeniu i wymianie wkładów do dysz należy zachować ostrożność. Jeżeli podczas rozpylania wkład do dyszy zatka się, przed wyjęciem dyszy do czyszczenia należy uprzednio wyłączyć urządzenie i zredukować ciśnienie zgodnie z zaleceniami producenta.** Ciecze znajdujące się pod wysokim ciśnieniem mogą przeniknąć przez skórę, spowodować przeniknięcie trujących substancji do organizmu i stać się w ten sposób przyczyną poważnych obrażeń.
- ▶ **Należy dbać o to, aby wtyczka przewodu sieciowego i przycisk spustowy pistoletu natryskowego nie były zanieczyszczone farbą lub innymi cieczami. Nie wolno nigdy stosować przewodu jako podpory na połączeniach wtykowych.** Zaniedbania w przestrzeganiu powyższych zaleceń mogą doprowadzić do porażenia prądem elektrycznym.

Opis funkcjonowania



Należy przeczytać wszystkie wskazówki i przepisy. Błędy w przestrzeganiu poniższych wskazówek mogą spowodować porażenie prądem, pożar i/lub ciężkie obrażenia ciała.

Użycie zgodne z przeznaczeniem

Elektronarzędzie przeznaczone jest tylko i wyłącznie do rozpylania lakierów na bazie rozpuszczalników i lakierów rozpuszczalnych w wodzie, lazur, preparatów gruntujących, lakierów bezbarwnych, lakierów samochodowych, bejc, substancji ochronnych do drewna, środków ochrony roślin, olejów i środków dezynfekcyjnych.

Elektronarzędzie nie jest przeznaczone do pracy z farbami dyspersyjnymi i lateksowymi, ługiem, substancjami powłokowymi zawierającymi kwasy, gruboziarnistymi substancjami i substancjami zawierającymi ciała obce, a także z materiałami o właściwościach tiksotropowych.

Elektronarzędzie wolno używać tylko wtedy, gdy się jest w stanie w pełni ocenić jego wszystkie funkcje, wykonać wszystkie działania bez ograniczeń lub po uzyskaniu odpowiednich instrukcji.

Informacja na temat hałasu i wibracji

Wartości pomiarowe wyznaczone zgodnie z EN 60745.

Mierzony wg skali A poziom ciśnienia akustycznego, emitowanego przez urządzenie wynosi standardowo 74 dB(A). Niepewność pomiaru K=3 dB.

Poziom hałasu na stanowisku pracy może przekroczyć 80 dB(A).

Stosować środki ochrony słuchu!

Drgania przenoszone na dłoń i ramię nie przekraczają zazwyczaj 2,5 m/s².

Przedstawione graficznie komponenty

Numeracja przedstawionych graficznie komponentów odnosi się do rysunku elektronarzędzia na stronie graficznej.

- 1 **Pistolet natryskowy**
- 2 Zatyczka
- 3 Nakrętka złączkowa
- 4 Oznaczenie podłączenia SDS
- 5 Pokrętło do regulacji ilości rozpylanego medium
- 6 Przyłącze węża (pistolet natryskowy)
- 7 Przedłużka stopki
(tylko dla zbiorników 800 ml)
- 8 Zbiornik na medium, 600 ml
Zbiornik na medium, 800 ml*
- 9 Przełącznik funkcyjny
- 10 Rurka pionowa z uszczelką zbiornika
- 11 Dysza
- 12 Uszczelka dyszy
- 13 **Przewód powietrzny**
- 14 Podłączenie SDS
- 15 **Jednostka podstawowa**
- 16 Klamra
- 17 Ucho do taśmy naramiennej
- 18 Włącznik/wyłącznik
- 19 Przyłącze dla węża (jednostka podstawowa)
- 20 Taśma naramienna
- 21 Lepkościomierz
- 22 Pokrywka filtra powietrza

*Przedstawiony na rysunkach lub opisany osprzęt nie wchodzi w skład wyposażenia standardowego.

Dane techniczne

System precyzyjnego rozpylania	PFS 65	
Numer katalogowy		3 603 B06 1..
Znamionowa moc pobierania	W	280
Wydajność tłoczenia medium	g/min	130
Wydajność rozpylania	W	65
Czas zużyty na nakładanie powłok malarskich na 5 m ²	min	10
Pojemność zbiornika na medium	ml	600
Długość elastycznego przewodu powietrznego	m	1,8
Ciężar odpowiednio do EPTA-Procedure 01/2003	kg	2,8
Klasa ochrony		□/II

Należy zwracać uwagę na numer katalogowy na tabliczce znamionowej nabytego elektronarzędzia. Nazwy handlowe poszczególnych elektronarzędzi mogą się różnić.

Deklaracja zgodności CE

Oświadczamy z pełną odpowiedzialnością, że produkt, przedstawiony w „Dane techniczne”, odpowiada wymaganiom następujących norm i dokumentów normatywnych:

EN 60335 – zgodnie z wymaganiami dyrektyw: 2004/108/EU, 98/37/EU (do 28.12.2009), 2006/42/EU (od 29.12.2009).

Dokumentacja techniczna:
Robert Bosch GmbH, Dept. PT/ESC,
D-70745 Leinfelden-Echterdingen

Dr. Egbert Schneider Dr. Eckerhard Strötgen
Senior Vice President Head of Product
Engineering Certification

[Signature] *[Signature]*

19.12.2007, Robert Bosch GmbH, Power Tools Division
D-70745 Leinfelden-Echterdingen

Montaż

- ▶ **Przed wszystkimi pracami przy elektro-narzędziu należy wyciągnąć wtyczkę z gniazda.**

Podłączanie przewodu powietrznego (zob. rys. A1 – A2)

- Otworzyć klamrę **16** i rozwinąć przewód **13**.
- Usunąć zatyczki z obu końców przewodu powietrznego.

Podłączenie do pistoletu natryskowego:

- Mocno wsunąć podłączenie SDS **14** przewodu powietrznego do przyłącza pistoletu natryskowego **6**, zgodnie z narysowanymi strzałkami.
- Obracać zamknięcie SDS, aż do słyszalnego zaskoczenia w zapadce.

Podłączenie jednostki podstawowej:

- Mocno wsunąć drugie podłączenie SDS przewodu powietrznego do przyłącza jednostki podstawowej **19**, zgodnie z narysowanymi strzałkami.
- Obracać zamknięcie SDS, aż do słyszalnego zaskoczenia w zapadce.

Wskazówka: Po zakończeniu eksploatacji urządzenia należy zabezpieczyć końcówki przewodu zatyczkami.

Mocowanie taśmy naramiennej (zob. rys. B)

Aby łatwiej dotrzeć do wszystkich kątów i zakamarków, a także, aby być bardziej mobilnym, można zawiesić sobie jednostkę podstawową urządzenia za pomocą taśmy naramiennej **20**.

- Na każdym uchu **17** zahaczyć jeden z końców taśmy.

Praca

Przygotowanie pracy

- ▶ **Nie wolno wykonywać prac lakierniczych, malarskich itp. w pobliżu wód powierzchniowych lub w ich dorzeczu.**

Kupując farby, lakiery i pozostałe media do rozpylania, należy zwrócić uwagę na ich przyjazność dla środowiska.

Przygotowywanie powierzchni pod obróbkę

Wskazówka: Otoczenie miejsca obróbki należy dokładnie przykryć.

Mgła natryskowa zanieczyszcza otoczenie. Przy zastosowaniu urządzenia we wnętrzach wszystkie nie zakryte powierzchnie mogą ulec zabrudzeniu.

Powierzchnia pod obróbkę musi być czysta, sucha i niezatłuszczona.

- W przypadku gładkich powierzchni konieczne jest ich szorstkowanie - następnie należy usunąć pył szlifierski.

Rozcieńczanie medium

- ▶ **Podczas rozcieńczania należy zwrócić uwagę na to, by medium i rozcieńczalnik pasowały do siebie.** Po zastosowaniu niewłaściwego rozcieńczalnika mogą powstać grudki, które spowodują zatkanie się pistoletu natryskowego.

Medium	zalecane rozcieńczenie
Substancje ochronne do drewna, bejce, oleje, lazury	w postaci nierozcieńczonej
rodki dezynfekcyjne, środki ochrony roślin	w postaci nierozcieńczonej
lakiery na bazie rozpuszczalników lub lakiery rozpuszczalne w wodzie, preparaty gruntujące, lakiery samochodowe, grubowarstwowe lazury	rozcieńczenie o co najmniej 10 %

Z medium przeznaczonym do rozcieńczenia należy postępować w następujący sposób:

- Wziąć lepkościomierz **21**.
- Dobrze przemieszać medium.
- Napełnić pojemnik na medium **8** cieczą. (zob. „Napełnianie medium”, str. 147)
- Rozcieńczyć medium o 10 % za pomocą rozcieńczalnika. Na przykład:

Ilość wyjściowa medium [ml]	200	300	400	500
Rozcieńczalnik [ml]	20	30	40	50

- Dobrze przemieszać medium.
- Przeprowadzić próbne natryskiwanie na powierzchni testowej. (zob. „Natryskiwanie”, str. 148)

Po uzyskaniu optymalnego kształtu strumienia, można rozpocząć natryskiwanie.

lub

Jeżeli kształt strumienia nie jest zadawalający, lub nie dochodzi do wytrysku farby, należy postępować jak opisano w przypadku „Usuwanie usterek” na stronie 150.

Napełnianie medium (zob. rys. C1–C2)

- ▶ **Przed wszystkimi pracami przy elektro-narzędziu należy wyciągnąć wtyczkę z gniazda.**
- Odkręcić zbiornik **8** i zdjąć go z pistoletu natryskowego.
- Obrócić rurkę pionową **10** tak, aby medium można było rozpylić, nie pozostawiając żadnych resztek:

do prac z obiektami leżącymi	do przodu , w kierunku dyszy
do prac ponad głową	do tyłu , w kierunku uchwytu ręcznego

- Napełnić zbiornik medium i mocno nakręcić go na pistolet natryskowy.

Uruchomienie

- ▶ **Należy zwrócić uwagę na napięcie sieci! Napięcie źródła prądu musi zgadzać się z danymi na tabliczce znamionowej elektro-narzędzia. Elektronarzędzia przeznaczone do pracy pod napięciem 230 V można przyłączać również do sieci 220 V.**
- ▶ **Zwrócić uwagę, by jednostka podstawowa nie zassała pyłu lub innych zanieczyszczeń podczas pracy.**
- ▶ **Zwrócić uwagę, aby nie zanieczyścić jednostki podstawowej podczas rozpylania.**

Uruchomienie

- Włożyć wtyczkę sieciową do gniazda.
- Ująć pistolet natryskowy w rękę i skierować go na powierzchnię przeznaczoną do obróbki.
- Najpierw nacisnąć włącznik/wyłącznik **18**.
- Nacisnąć przełącznik funkcyjny **9** na pistolecie natryskowym.

Wskazówka: Gdy jednostka podstawowa jest włączona, z dyszy **11** wypływa zawsze powietrze.

Wyłączenie

- Zwolnić przełącznik funkcyjny **9** i wcisnąć włącznik/wyłącznik **18**.
- Wyjąć wtyczkę sieciową z gniazda.

Wskazówki dotyczące pracy

Natryskiwanie (zob. rys. D E)

Wskazówka: W przypadku pracy elektronarzędziem na zewnątrz, należy wziąć pod uwagę kierunek wiatru.

- Najpierw należy wykonać krótką próbę natryskiwania i ustawić kształt strumienia i ilość nakładanego medium, kierując się rodzajem materiału malowanego obiektu. (ustawienia zob. poniższe rozdziały)
- Pistolet natryskowy należy trzymać prostopadle do malowanej powierzchni, zachowując równomierny odstęp (5 – 15 cm).
- Proces natryskiwania należy rozpocząć poza malowanym obiektem.
- Pistolet należy przesuwac równomiernie w poprzek lub w górę-dół malowanej powierzchni – w zależności od ustawionego kształtu strumienia.
Powłokę malarską o wysokiej jakości uzyskuje się wówczas, gdy tory malowania nałożą się na siebie o 4 – 5 cm (tzw. malowanie „na zakładkę”).
- Pokrywając powierzchnię farbą lub lakierem, nie należy robić przerw.

Jednorodną powierzchnię uzyskuje się przez równomierne prowadzenie pistoletu natryskowego.

Nierównomierne odstępy, a także natryskiwanie pod kątem powoduje silniejsze wytwarzanie się mgły lakierniczej, co powoduje powstanie nierównomiernej powłoki.

- Proces natryskiwania należy zakończyć poza malowanym obiektem.



Nie należy rozpylać medium aż do zakończenia się pojemnika. Gdy pionowa rurka nie jest zanurzona w medium, ustaje wytwarzanie się mgły natryskowej, co powoduje powstanie nierównomiernej powłoki.

Gdy medium zaczyna się gromadzić na dyszy i zatyczce, należy przeczyścić oba elementy używanym uprzednio rozcieńczalnikiem.

Regulacja kształtu strumienia natrysku (zob. rys. F)

► Nie wolno nigdy uruchamiać przycisku funkcyjnego 9 podczas przestawiania zatyczki 2.

- Poluzować nakrętkę złączkową 3.
- Przekręcić zatyczkę 2, ustawiając ją w odpowiedniej pozycji.
- Ponownie dokręcić Nakrętkę złączkową.

Zatyczka	Strumień	Zastosowanie
		A Pionowy strumień do obróbki poziomych powierzchni
		B Poziomy strumień do obróbki pionowych powierzchni
		C Strumień okrągły do malowania naroży, krawędzi i trudnodostępnych miejsc.

Regulacja ilości dostarczanego mediumu (zob. rys. G)

- Przekręcić pokrętkę **5**, aby ustawić pożądaną ilość rozpylanego mediumu:
I: minimalna ilość medium,
IIII: maksymalna ilość medium.

Ilość rozpylanego mediumu	Ustawianie
<p>Zbyt duża ilość medium na malowanej powierzchni:</p>  	<p>Zredukować ilość rozpylanego mediumu.</p> <ul style="list-style-type: none"> – Przekręcić pokrętkę 5 w kierunku I.
<p>Zbyt mała ilość medium na malowanej powierzchni:</p>  	<p>Zwiększyć ilość rozpylanego mediumu.</p> <ul style="list-style-type: none"> – Przekręcić pokrętkę 5 w kierunku IIII.

Odkładanie pistoletu natryskowego (zob. rys. H)

Do odłożenia pistoletu natryskowego można użyć klamry **16**.

- Zawiesić pistolet natryskowy nakrętką złączkową **3** w klamrze **16**.

Konserwacja i serwis

Konserwacja i czyszczenie

- ▶ **Przed wszystkimi pracami przy elektro-narzędziu należy wyciągnąć wtyczkę z gniazda.**

Czyszczenie (zob. rys. I–K)

Właściwe czyszczenie pistoletu natryskowego jest warunkiem jego bezbłędnego funkcjonowania. Szkody spowodowane nieczyszczeniem lub niewłaściwym czyszczeniem sprzętu nie są objęte gwarancją.

Pistolet natryskowy i pojemnik na medium należy zawsze czyścić odpowiednim dla danego medium rozcieńczalnikiem (rozpuszczalnikiem lub wodą).

Nie zanurzać nigdy całego pistoletu w środku czyszczącym.

Nigdy nie czyścić otworów w dyszy, ani otworów wentylacyjnych pistoletu za pomocą ostrych metalowych przedmiotów.

Rozcieńczonego medium nie należy przechowywać, mieszając je z oryginalnym (nierozcieńczonym) mediumem.

Jeżeli użyte medium zawierało substancje niebezpieczne dla zdrowia, pistolet natryskowy należy oczyścić bardzo dokładnie.

- Wyłączyć jednostkę podstawową i wcisnąć przełącznik funkcyjny **9** pistoletu - aby medium powróciło do zbiornika.
- Odkręcić pojemnik **8** opróżnić go z resztek mediumu.
- Napełnić zbiornik rozcieńczalnikiem (rozpuszczalnikiem lub wodą) i mocno nakręcić go na pistolet natryskowy.
- Wielokrotnie potrząsnąć pistoletem.
- Włączyć jednostkę podstawową i rozpylić rozcieńczalnik, kierując go do pustej puszkii po farbie lub lakierze.
- Powtarzać ostatnie trzy czynności dopóty, dopóki z pistoletu nie zacznie wydostawać się czysty rozcieńczalnik.
- Ponownie wyłączyć jednostkę podstawową.
- Całkowicie opróżnić pojemnik **8**.
- Skontrolować, czy pionowa rurka i uszczelka **10** są czyste i nieuszkodzone.
- Pistolet i zbiornik oczyścić z zewnątrz szmatką zwilżoną w rozcieńczalniku.
- Odkręcić i zdjąć nakrętkę złączkową **3** i zatyczkę **2**.
- Oczyścić dyszę **11** i iglicę za pomocą rozcieńczalnika.

150 | Polski

Od czasu do czasu należy też oczyścić uszczelkę dyszy **12**.

- Zdjąć dyszę **11** i uszczelkę **12**.
W razie potrzeby można posłużyć się jakimś ostro zakończonym przedmiotem, gdyż uszczelka dyszy jest mocno osadzona na pistolecie.
- Oczyścić uszczelkę za pomocą rozcieńczalnika.
- Ponownie umieścić uszczelkę w pistolecie. Należy zwrócić uwagę na to, by rowek nie był zwrócony w stronę pistoletu.
- Nasunąć dyszę na pistolet i obracając, ustawić we właściwym położeniu.
- Nałożyć zatyczkę **2** na dyszę i mocno dokręcić nakrętkę **3**.

Wymiana filtra powietrza (patrz rys. L)

W razie zanieczyszczenia filtra powietrza, należy go wymienić.

- Zdjąć osłonę filtra **22**.
- Wymienić filtr.
- Ponownie nałożyć osłonę filtra.

Likwidacja materiałów

Rozcieńczalniki i resztki medium muszą zostać zlikwidowane w sposób przyjazny dla środowiska. Należy wziąć pod uwagę instrukcje producenta oraz lokalne przepisy dotyczącymi utylizacji odpadów niebezpiecznych.

Należy zdecydowanie zapobiec temu, by szkodliwe dla środowiska chemikalia mogły przedostać się do gleby, wód gruntowych, rzek i zbiorników wodnych. Nie wolno wylewać substancji, szkodliwych dla środowiska naturalnego do kanalizacji!

Usuwanie usterek

Problem	Przyczyna	Usuwanie błędów
Medium nie kryje	Zbyt mała ilość medium	Przekręcić pokrętko 5 w kierunku IIII .
	Zbyt duża odległość od malowanej powierzchni	Zmniejszyć odstęp
	Zbyt cienka powłoka malarska; natryskiwano niedostateczną ilość razy	Powtórzyć natryskiwanie
	Za gęste medium	Ponownie rozcieńczyć medium o 10 % i przeprowadzić próbne natryskiwanie
Medium rozplywa się na pomalowanej powierzchni	Nałożono za dużo medium	Przekręcić pokrętko 5 w kierunku I .
	Zbyt mała odległość od malowanej powierzchni	Zwiększyć odstęp od malowanej powierzchni
	Za rzadkie medium	Dodać medium do mieszanki
	Zbyt często natryskiwano	Usunąć całkowicie farbę i powtórzyć obróbkę, natryskując mniejszą ilość razy

Problem	Przyczyna	Usuwanie błędu
Zbyt niski stopień rozdrobnienia medium	Zbyt wysoka ilość medium	Przekręcić pokrętko 5 w kierunku I .
	Zanieczyszczona dysza 11	Oczyszczyć dyszę
	Zbyt niskie ciśnienie w pojemniku 8	Mocno nakręcić pojemnik na medium na pistolet natryskowy
	Za gęste medium	Ponownie rozcieńczyć medium o 10 % i przeprowadzić próbne natryskiwanie
	Mocno zanieczyszczony filtr powietrza	Wymiana filtra powietrza
Zbyt silna mgła lakiernicza	Nałożono za dużo medium	Przekręcić pokrętko 5 w kierunku I .
	Zbyt duża odległość od malowanej powierzchni	Zmniejszyć odstęp
Pulsujący strumień medium	Za mało medium w pojemniku	Uzupełnić medium
	Zatkany otwór wentylacyjny przy pionowej rurce 10	Oczyszczyć rurkę i otwór
	Mocno zanieczyszczony filtr powietrza	Wymiana filtra powietrza
	Za gęste medium	Ponownie rozcieńczyć medium o 10 % i przeprowadzić próbne natryskiwanie
Medium wycieka przy dyszy	Osady medium przy dyszy 11 i zatyczce 2	Oczyszczyć dyszę i zatyczkę
	Uszkodzona dysza 11	Wymienić dyszę
	Poluzowana dysza 11	Dociągnąć nakrętkę złączkową 3
Z dyszy nie wypływa medium	Zatkana dysza 11	Oczyszczyć dyszę
	Zatkana rurka 10	Oczyszczyć rurkę
	Zatkany otwór wentylacyjny przy pionowej rurce 10	Oczyszczyć rurkę i otwór
	Poluzowana rurka 10	Umocować rurkę
	Brak ciśnienia w pojemniku 8	Mocno nakręcić pojemnik na medium na pistolet natryskowy
	Za gęste medium	Ponownie rozcieńczyć medium o 10 % i przeprowadzić próbne natryskiwanie

Konserwacja

Jeśli urządzenie, mimo dokładnej i wszechstronnej kontroli produkcyjnej ulegnie kiedykolwiek awarii, naprawę powinien przeprowadzić autoryzowany serwis elektronarzędzi firmy Bosch.

Przy wszystkich zgłoszeniach oraz zamówieniach części zamiennych konieczne jest podanie 10-cyfrowego numeru katalogowego elektronarzędzia zgodnie z danymi na tabliczce znamionowej.

Obsługa klienta oraz doradztwo techniczne

Ze wszystkimi pytaniami, dotyczącymi naprawy i konserwacji nabytego produktu oraz dostępu do części zamiennych prosimy zwracać się do punktów obsługi klienta. Rysunki techniczne oraz informacje o częściach zamiennych można znaleźć pod adresem:

www.bosch-pt.com

Zespół doradztwa technicznego firmy Bosch służy pomocą w razie pytań związanych z zakupem produktu, jego zastosowaniem oraz regulacją urządzeń i osprzętu.

Polska

Robert Bosch Sp. z o.o.
Serwis Elektronarzędzi
Ul. Szyszkowa 35/37
02-285 Warszawa
Tel.: +48 (022) 715 44 60
Faks: +48 (022) 715 44 41
E-Mail: bsc@pl.bosch.com
Infolinia Działu Elektronarzędzi: +48 (801) 100 900
(w cenie połączenia lokalnego)
E-Mail: elektronarzedzia.info@pl.bosch.com
www.bosch.pl

Usuwanie odpadów

Pistolet natryskowy, jednostkę podstawową, osprzęt i opakowanie należy oddać do powtórnego przetworzenia zgodnie z obowiązującymi przepisami w zakresie ochrony środowiska.

Części z tworzyw sztucznych są odpowiednio oznakowane celem odpowiedniego i odpowiedzialnego przeprowadzenia procesu recyklingu.

Tylko dla państw należących do UE:

Nie należy wyrzucać elektronarzędzi do odpadów domowych!
Zgodnie z europejską wytyczną 2002/96/EG o starych, zużytych narzędziach elektrycznych i elektronicznych i jej stosowania

w prawie krajowym, wyeliminowane, niezdatne do użycia elektronarzędzia należy zbierać osobno i doprowadzić do ponownego użytkowania zgodnie z zasadami ochrony środowiska.

Zastrzega się prawo dokonywania zmian.

Všeobecná varovná upozornění pro elektronářadí

VAROVÁNÍ Čtete všechna bezpečnostní upozornění a pokyny, včetně bezpečnostních informačních listů dodaných k barvám a rozpouštědlům a varovných štítků na nádobách. Zanedbání při dodržování bezpečnostních upozornění a pokynů mohou mít za následek úder elektrickým proudem, požár a/nebo těžká zranění.

Všechna bezpečnostní upozornění a pokyny do budoucna uschovejte.

V bezpečnostních upozorněních použitý pojem „elektronářadí“ se vztahuje na elektronářadí provozované na elektrické síti (se síťovým kabelem) a na elektronářadí provozované na akumulátoru (bez síťového kabelu).

1) Bezpečnost místa práce

a) Děti a další osoby zadržujte během používání elektronářadí v povzdálí. Při rozptýlení můžete ztratit kontrolu na strojem.

2) Elektrická bezpečnost

a) Připojovací zástrčka elektronářadí musí lícovat se zásuvkou. Zástrčka nesmí být žádným způsobem upravena. Společně s elektronářadím s ochranným uzemněním nepoužívejte žádné adaptérové zástrčky. Neupravené zástrčky a vhodné zásuvky snižují riziko úderu elektrickým proudem.

b) Chraňte stroj před deštěm a vlhkem. Vniknutí vody do elektronářadí zvyšuje riziko úderu elektrickým proudem.

c) Dbejte na účel kabelu, nepoužívejte jej k nošení či zavěšení elektronářadí nebo k vytažení zástrčky ze zásuvky. Udržujte kabel daleko od tepla, oleje, ostrých hran nebo pohyblivých dílů stroje. Poškozené nebo spletené kabely zvyšují riziko úderu elektrickým proudem.

d) Pokud pracujete s elektronářadím venku, použijte pouze takové prodlužovací kabely, které jsou přípustné i pro venkovní prostředí.

Použití prodlužovacího kabelu, jež je vhodný pro venkovní prostředí, snižuje riziko úderu elektrickým proudem.

e) Pokud se nelze vyhnout provozu elektronářadí ve vlhkém prostředí, použijte proudový chránič. Nasazení proudového chrániče snižuje riziko úderu elektrickým proudem.

3) Bezpečnost osob

a) Noste osobní ochranné vybavení a vždy ochranné brýle. Nošení osobního ochranného vybavení, jako masky proti prachu, neklouzávé bezpečnostní obuvi, ochranné přilby nebo ochrany sluchu, podle druhu a nasazení elektronářadí, snižuje riziko poranění.

4) Používání elektronářadí a zacházení s ním

a) Nepoužívejte žádné elektronářadí, jehož spínač je vadný. Elektronářadí, které už nelze zapnout či vypnout, je nebezpečné a musí se opravit.

b) Uchovávejte nepoužívané elektronářadí mimo dosah dětí. Nenechte stroj používat osobám, které se strojem nejsou seznámeny nebo nečetly tyto pokyny. Elektronářadí je nebezpečné, je-li používáno nezkušenými osobami.

c) Používejte elektronářadí, příslušenství, nasazovací nástroje apod. podle těchto pokynů. Zohledněte přitom pracovní podmínky a vykonávanou činnost. Použití elektronářadí pro jiné než určující použití může vést k nebezpečným situacím.

5) Servis

a) Nechte Vaše elektronářadí opravit pouze kvalifikovaným odborným personálem a pouze s originálními náhradními díly. Tím bude zajištěno, že bezpečnost stroje zůstane zachována.

Bezpečnostní upozornění pro jemné stříkací systémy

- ▶ **Udržujte Váš pracovní prostor čistý, dobře osvětlený a bez nádob s barvami nebo rozpouštědly, bez hadrů a jiných hořlavých materiálů.** Možné nebezpečí samovznícení. Mějte pokaždé v pohotovosti funkční hasící přístroje/hasící zařízení.
- ▶ **Pečujte o dobré větrání v oblasti stříkání a o dostatek čerstvého vzduchu v celém prostoru.** Odpařená hořlavá rozpouštědla vytvářejí výbušné prostředí.
- ▶ **Nestříkejte a nečistěte s látkami, jejichž bod vzplanutí leží pod 21 °C. Používejte látky na bázi vody, málotěkavé uhlovodíky nebo podobné látky.** Lehcetěkavá odpařená rozpouštědla vytvářejí výbušné prostředí.
- ▶ **Nestříkejte v místech zápalných zdrojů jako jsou jiskry statické elektřiny, otevřené plameny, zapalovací plamínky, horké předměty, motory, cigarety a jiskry od zastrčení a vytažení elektrických kabelů nebo obsluhování vypínačů.** Takové zdroje jisker mohou vést ke vznícení okolí.
- ▶ **Nestříkejte žádné látky, u kterých není známo, zda představují nebezpečí.** Neznámé látky mohou vytvářet nebezpečné podmínky.
- ▶ **Při stříkání nebo manipulaci s chemikáliemi noste dodatečné osobní ochranné vybavení jako odpovídající ochranné rukavice a ochrannou masku nebo masku pro ochranu dýchacích cest.** Nošení ochranného vybavení pro příslušné podmínky snižuje vystavení se ohrožujícím látkám.



- ▶ **Nestříkejte na sebe, na jiné osoby či zvířata. Mějte své ruce a ostatní části těla vzdálené od rozprašovaného proudu. Jestliže rozprašovaný proud pronikne pokožkou, vyhledejte ihned lékařskou pomoc.** Rozprašovaný materiál může proniknout dokonce i skrz rukavice do pokožky a může tak být vstříknut do těla.
- ▶ **Neošetřujte vstříknutí jako prosté říznutí.** Vysokotlaký proud může do těla vstříknout jedovaté látky a vést k vážným zraněním. V případě vstříknutí do pokožky vyhledejte ihned lékařskou pomoc.
- ▶ **Dávejte pozor na případná rizika rozprašovaného materiálu. Dbejte označení na nádobě či informací výrobce rozprašovaného materiálu, včetně požadavku na používání osobního ochranného vybavení.** Pokynů výrobce je třeba uposlechnout, aby se snížilo riziko požáru a riziko zranění vyvolané jedy, karcinogeny atd.
- ▶ **Používejte pouze výrobcem specifikované vložky trysek. Nikdy nestříkejte bez namontované ochrany trysky.** Používání speciální vložky trysky s lícující ochranou trysky zmenšuje pravděpodobnost, že vysokotlaký proud pronikne pokožkou a vstříkne do těla jedy.
- ▶ **Pozor při čištění a výměně vložek trysky. Jestliže se během stříkání vložka trysky ucpe, uposlechněte před odstraněním trysky kvůli vyčištění pokynů výrobce k vypnutí stroje a zbavení se tlaku.** Kapaliny pod vysokým tlakem mohou proniknout pokožkou, vstříknout do těla jed a tím vést k vážným zraněním.
- ▶ **Udržujte zástrčku síťového kabelu a spínací tlačítko stříkací pistole bez barvy a jiných kapalin. Nikdy nadržte kabel kvůli podpoře na konektorech.** Zanedbání při dodržování mohou mít za následek úder elektrickým proudem.

Funkční popis



Čtěte všechna varovná upozornění a pokyny. Zanedbání při dodržování varovných upozornění a pokynů mohou mít za následek úraz elektrickým proudem, požár a/nebo těžká poranění.

Určující použití

Elektronářadí je určeno ke stříkání s obsahem rozpouštědel a vodou ředitelných lakovacích barev, lazur, základních nátěrů, bezbarvých laků, krycích laků motorových vozidel, mořidel, prostředků na ochranu dřeva, prostředků na ochranu rostlin, olejů a dezinfekčních prostředků.

Elektronářadí není vhodné pro zpracování disperzních a latexových barev, louhů, nanášených látek s obsahem kyselin, zrnitých a tělískaobsahujících stříkacích materiálů a též materiálů zadržujících kroupy a kapky.

Elektronářadí používejte jen tehdy, pokud můžete plně odhadnout a bez omezení provést všechny funkce nebo jste obdrželi příslušné pokyny.

Informace o hluku a vibracích

Měřené hodnoty byly zjištěny podle EN 60745. Hodnocená hladina akustického tlaku A stroje činí typicky 74 dB(A). Nepřesnost K=3 dB. Hladina hluku může při práci překročit 80 dB(A).

Noste ochranu sluchu!

Vibrace paže je typicky nižší než 2,5 m/s².

Zobrazené komponenty

Číslování zobrazených komponent se vztahuje na vyobrazení elektronářadí na obrázkových stranách.

- 1 Stříkací pistole**
- 2** Vzduchové víčko
- 3** Převlečná matice
- 4** Ryska uzávěru SDS
- 5** Nastavovací kolečko množství stříkaného materiálu
- 6** Přípojka hadice (stříkací pistole)
- 7** Prodloužení patky (jen pro nádobku 800 ml)
- 8** Nádobka na stříkaný materiál, 600 ml
Nádobka na stříkaný materiál, 800 ml*
- 9** Ovládací spínač
- 10** Nasávací trubka s těsněním nádobky
- 11** Tryska
- 12** Těsnění trysky
- 13 Vzduchová hadice**
- 14** Uzávěr SDS
- 15 Základní jednotka**
- 16** Přidržovací spona
- 17** Oko pro nosný popruh
- 18** Spínač
- 19** Přípojka hadice (základní jednotka)
- 20** Nosný popruh
- 21** Odměrná nádobka
- 22** Kryt vzduchového filtru

*Zobrazené nebo popsané příslušenství nepatří do standardní dodávky.

Technická data

Jemně stříkácí systém	PFS 65	
Objednáací číslo	3 603 B06 1..	
Jmenovitý příkon	W	280
Dopravní výkon	g/min	130
Rozprašovací výkon	W	65
Spotřeba času na nanesení 5 m ² barvy	min	10
Objem nádoby na stříkaný materiál	ml	600
Délka vzduchové hadice	m	1,8
Hmotnost podle EPTA-Procedure 01/2003	kg	2,8
Třída ochrany	□/II	

Dbejte prosím objednáacího čísla na typovém štítku Vašeho elektronářadí. Obchodní označení jednotlivých elektronářadí se mohou měnit.

Prohlášení o shodě 

Prohlašujeme v plné naší zodpovědnosti, že v odstavci „Technická data“ popsaný výrobek je v souladu s následujícími normami nebo normativními dokumenty: EN 60335 podle ustanovení směrnic 2004/108/ES, 98/37/ES (do 28.12.2009), 2006/42/ES (od 29.12.2009).

Technická dokumentace u:
Robert Bosch GmbH, Dept. PT/ESC,
D-70745 Leinfelden-Echterdingen

Dr. Egbert Schneider Dr. Eckerhard Strötgen
Senior Vice President Head of Product
Engineering Certification

Egbert Schneider *i.v. Strötgen*

19.12.2007, Robert Bosch GmbH, Power Tools Division
D-70745 Leinfelden-Echterdingen

Montáž

- Před každou prací na elektronářadí vytáhněte zástrčku ze zásuvky.

Připojení vzduchové hadice (viz obr. A1 – A2)

- Otevřete přidržovací sponu **16** a odvíte vzduchovou hadici **13**.
- Odstraňte ochranná víčka z obou konců vzduchové hadice

Připojení na stříkácí pistoli:

- Nastrčte uzávěr SDS **14** vzduchové hadice podle označení šipkou pevně do přípojky stříkácí pistole **6**.
- Otočte uzávěr SDS až aretace slyšitelně zaskočí.

Připojení základní jednotky:

- Nastrčte druhý uzávěr SDS vzduchové hadice podle označení šipkou pevně do přípojky základní jednotky **19**.
- Otočte uzávěr SDS až aretace slyšitelně zaskočí.

Upozornění: Konce hadice chráňte po použití opět pomocí ochranných víček.

Upevnění nosného popruhu (viz obr. B)

Abyste všechny opracovávané plochy dobře obsáhli a byli flexibilní, můžete si základní jednotku pověsit pomocí nosného popruhu **20**.

- Do každého oka **17** zavěste jeden konec popruhu.

Provoz

Příprava práce

- ▶ **Stříkání na okraji vodních zdrojů nebo na sousedních plochách v bezprostředních přístupových místech je nepřipustné.**

Při nákupu barev, laků a stříkaných prostředků dbejte na jejich snášenlivost se životním prostředím.

Příprava stříkané plochy

Upozornění: Okolí stříkané plochy dalekosáhle a důkladně zakryjte.

Rozprašovaná mlha znečišťuje okolí. Při nasazení v interiérech mohou být všechny nezakryté plochy znečištěny.

Stříkaná plocha musí být čistá, suchá a bez mastnoty.

- Hladké plochy zdrsňte a brusný prach poté odstraňte.

ředění stříkaného materiálu

- ▶ **Při ředění dbejte na to, aby se stříkaný materiál a ředidlo k sobě hodily.** Při použití nesprávného ředidla mohou vzniknout hrudky, které ucoupou stříkací pistoli.

Stříkaný materiál	doporučené rozředění
Prostředky na ochranu dřeva, mořidla, oleje, lazury	neředěné
Dezinfekční prostředky, prostředky na ochranu rostlin	neředěné
Rozpouštědly nebo vodou ředěné lakovací barvy, základové barvy, krycí laky motorových vozidel, silně vrstvené lazury	nejméně 10 % ředěné

U stříkaného materiálu, jež musí být rozředěný, postupujte následovně:

- Vezměte odměrnou nádobku **21**.
- Stříkaný materiál dobře promíchejte.

- Naplňte dostatek stříkaného materiálu do nádoby na stříkaný materiál **8**. (viz „Plnění stříkaného materiálu“, strana 157)
- Rozřeďte stříkaný materiál ředidlem o 10 %.
Například:

Výchozí množství stříkaného materiálu [ml]	200	300	400	500
ředidlo [ml]	20	30	40	50

- Stříkaný materiál dobře promíchejte.
- Proveďte test na testovací ploše zkušební nastříkání. (viz „Stříkání“, strana 158)

Pokud získáte optimální rozprašovací obraz, můžete začít stříkání.

nebo

Pokud není výsledek stříkání uspokojivý nebo nevytéká žádná barva, postupujte jak je popsáno u „Odstranění poruch“ na straně 160.

Plnění stříkaného materiálu (viz obr. C1–C2)

- ▶ **Před každou prací na elektronářadí vytáhněte zástrčku ze zásuvky.**
- Odšroubujte nádobku **8** ze stříkací pistole.
- Otočte nasávací trubku **10** tak, aby mohl být stříkaný materiál takřka beze zbytku vystříkán:

pro stříkací práce na ležících objektech	dopředu ve směru trysky
pro stříkací práce nad hlavou	dozadu ve směru rukojeti

- Naplňte stříkaný materiál do nádoby a tuto pevně našroubujte na stříkací pistoli.

Uvedení do provozu

- ▶ **Dbejte síťového napětí! Napětí zdroje proudu musí souhlasit s údaji na typovém štítku elektronářadí. Elektronářadí označené 230 V smí být provozováno i na 220 V.**
- ▶ **Dbejte na to, aby základní jednotka nemohla během provozu nasát žádný prach nebo jiné nečistoty.**
- ▶ **Dbejte na to, abyste základní jednotku nikdy nepostříkali.**

Zapnutí

- Zastrčte síťovou zástrčku do zásuvky.
- Vezměte stříkací pistoli do ruky a nasměrujte ji na stříkanou plochu.
- Nejprve stlačte spínač **18**.
- Stlačte ovládací spínač **9** na stříkací pistoli.

Upozornění: Pokud je základní jednotka zapnutá, na trysce **11** stále uniká vzduch.

Vypnutí

- Uvolněte ovládací spínač **9** a stlačte spínač **18**.
- Vytáhněte síťovou zástrčku ze zásuvky.

Pracovní pokyny

Stříkání (viz obr. D E)

Upozornění: Pokud elektronářadí používáte venku, dbejte směru větru.

- Proveďte nejprve zkušební nastříkání a nastavte rozprašovací obraz a množství stříkaného materiálu adekvátně stříkanému materiálu. (Nastavení viz následující odstavce)
- Nezbytně držte stříkací pistoli v rovnoměrné vzdálenosti 5 – 15 cm kolmo ke stříkanému objektu.
- Proces stříkání začněte mimo stříkanou plochu.
- Stříkací pistolí pohybujte podle nastaveného rozprašovacího obrazu rovnoměrně napříč nebo sem a tam.
Stejněoměrná kvalita povrchu vznikne, pokud se pruhy o 4 – 5 cm překrývají.
- Vyhněte se přerušení uvnitř stříkané plochy.

Rovnoměrné vedení stříkací pistole poskytuje jednolitou kvalitu povrchu.

Nestejněoměrná vzdálenost a úhel stříkání vedou k silné tvorbě mlhy z barvy a tím nestejněoměrnému povrchu.

- Proces stříkání ukončete mimo stříkanou plochu.

Nádobku na stříkaný materiál nikdy zcela nevystříkejte. Pokud už není nasávací trubka ponořená do stříkané látky, dojde k přerušení stříkané mlhy a vznikne nejednotlivý povrch.

Pokud se na trysce a na vzduchovém víčku usadí stříkaný materiál, vyčistěte oba díly používaným ředidlem.

Nastavení rozprašovacího obrazu (viz obr. F)

- ▶ **Nikdy neobsluhujte ovládací spínač 9 zatímco přestavujete vzduchové víčko 2.**

- Povolte převlečnou matici **3**.
- Otočte vzduchové víčko **2** do požadované polohy.
- Pevně přetáhněte matici opět utáhněte.

Vzduchové víčko	Proud	Použití
		A Svislý plochý proud pro horizontální směr práce
		B Vodorovný plochý proud pro vertikální směr práce
		C Kruhový proud pro rohy, hrany a těžko přístupná místa



A

Svislý plochý proud pro horizontální směr práce



B

Vodorovný plochý proud pro vertikální směr práce



C

Kruhový proud pro rohy, hrany a těžko přístupná místa

Nastavení množství stříkaného materiálu (viz obrázek G)

- Pro nastavení požadovaného množství stříkaného materiálu otáčejte nastavovací kolečko **5**:
I: minimální množství stříkaného materiálu,
III: maximální množství stříkaného materiálu.

Množství stříkaného materiálu	Nastavení
<p>Příliš mnoho stříkaného materiálu na stříkané ploše:</p> 	<p>Množství stříkaného materiálu musí být sníženo.</p> <ul style="list-style-type: none"> – Otočte nastavovací kolečko 5 směr I.
<p>Příliš málo stříkaného materiálu na stříkané ploše:</p> 	<p>Množství stříkaného materiálu musí být zvýšeno.</p> <ul style="list-style-type: none"> – Otočte nastavovací kolečko 5 směr III.

Odložení stříkací pistole (viz obr. H)

Stříkací pistoli lze kvůli odložení zavěsit do přídržovací spony **16**.

- Stříkací pistoli zavěste pomocí převlečné matice **3** do přídržovací spony **16**.

Údržba a servis

Údržba a čištění

- ▶ **Před každou prací na elektronářadí vytáhněte zástrčku ze zásuvky.**

Čištění (viz obrázky I K)

Přiměřené čištění je předpokladem pro bezvadný provoz stříkací pistole. Při chybějícím nebo nepřiměřeném čištění nebudou převzaty žádné záruční nároky.

Čistěte stříkací pistoli a nádobku na stříkaný materiál vždy příslušným ředidlem (rozpouštědlo nebo voda) pro použitý stříkaný materiál.

Nikdy neponořujte celou stříkací pistoli do čistícího prostředku.

Nikdy nečistěte tryskové a vzduchové otvory stříkací pistole špičatými kovovými předměty.

Rozředěný stříkaný materiál kvůli uskladnění nedávejte opět zpátky k původnímu stříkanému materiálu.

Pokud jste použili zdraví škodlivý stříkaný materiál, vyčistěte stříkací pistoli velmi důkladně.

- Vypněte základní jednotku a stlačte ovládací spínač **9** stříkací pistole, aby mohl stříkaný materiál stéct zpátky do nádoby.
- Nádobku **8** odšroubujte a zbývající stříkaný materiál vyprázdněte.
- Naplňte ředidlo (rozpouštědlo nebo vodu) do nádoby a našroubujte ji pevně na stříkací pistoli.
- Několikrát stříkací pistolí zatřeste.
- Zapněte základní jednotku a vystříkejte ředidlo do prázdné nádoby od materiálu.
- Opakujte poslední tři kroky tolikrát, až ze stříkací pistole prýští čisté ředidlo.
- Základní jednotku opět vypněte.
- Nádobku **8** zcela vyprázdněte.
- Zkontrolujte, zda je nasávací trubka s těsněním nádoby **10** prostá stříkaného materiálu a nepoškozená.
- Vyčistěte nádobku a stříkací pistoli vně hadříkem navlhčeným v ředidle.

160 | Česky

- Odšroubujte převlečnou matici **3** a vzduchové víčko **2**.
- ředidlem vyčistěte trysku **11** a jehlu trysky.

Příležitostně musí být navíc vyčištěno těsnění trysky **12**.

- Odejměte trysku **11** a těsnění trysky **12**. Když těsnění trysky pevně sedí na stříkací pistolí, vezměte si případně na pomoc špičatý předmět.
- Těsnění trysky vyčistěte ředidlem.
- Těsnění trysky vložte opět do stříkací pistolí. Dbejte na to, aby drážka ukazovala od stříkací pistolí pryč.
- Vsaďte trysku na těleso stříkací pistolí a otočte ji do správné polohy.
- Vsaďte vzduchové víčko **2** na trysku a pevně jej utáhněte pomocí převlečné matice **3**.

Výměna vzduchového filtru (viz obrázek L)

Pokud je vzduchový filtr zanesený, musí se vyměnit.

- Sejměte kryt vzduchového filtru **22**.
- Vzduchový filtr vyměňte.
- Kryt vzduchového filtru opět nasadíte.

Likvidace materiálu

odidla a zbytky stříkaného materiálu se musí zlikvidovat v souladu se zásadami ochrany životního prostředí. Dbejte upozornění výrobce k likvidaci a místních předpisů k likvidaci zvláštních odpadů.

Chemikálie poškozující životní prostředí nesmějí proniknout do půdy, do spodních vod nebo do vody. Nikdy nevylévejte chemikálie poškozující životní prostředí do kanalizace!

Odstranění poruch

Problém	Příčina	řešení
Stříkaný materiál správně nekryje	Příliš malé množství stříkaného materiálu	Otočte nastavovací kolečko 5 směrem IIII .
	Příliš velká vzdálenost ke stříkané ploše	Zmenšete stříkací vzdálenost
	Příliš málo stříkaného materiálu na stříkanou plochu, příliš řídké stříkání přes stříkanou plochu	Stříkejte přes stříkanou plochu vícekrát
	Stříkaný materiál příliš hustý	Stříkaný materiál znovu rozřeďte o 10 % a proveďte zkušební nastříkání
Stříkaný materiál se roztéká po nánosech	Naneseno příliš mnoho stříkaného materiálu	Otočte nastavovací kolečko 5 směrem I .
	Příliš malá vzdálenost ke stříkané ploše	Zvětšete stříkací vzdálenost
	Stříkaný materiál příliš řídký	Přidejte původní stříkaný materiál
	Příliš často stříkáno přes totéž místo	Odstraňte barvu a při druhém pokusu nestříkejte tak často přes jedno místo

Problém	Příčina	ešení
Příliš velké rozprášení	Příliš velké množství stříkaného materiálu	Otočte nastavovací kolečko 5 směr I .
	Znečištěná tryska 11	Trysku očistěte
	Příliš malé vytvoření tlaku v nádobce 8	Nádobku na stříkaný materiál správně našroubujte na stříkací pistoli
	Stříkaný materiál příliš hustý	Stříkaný materiál znovu rozře te o 10 % a prove te zkušební nastříkání
	Silně znečištěný vzduchový filtr	Výměna vzduchového filtru
Příliš silná mlha barvy	Naneseno příliš mnoho stříkaného materiálu	Otočte nastavovací kolečko 5 směr I .
	Příliš velká vzdálenost ke stříkané ploše	Zmenšete stříkací vzdálenost
Stříkaný proud pulzuje	Příliš málo stříkaného materiálu v nádobce	Stříkaný materiál dopl te
	Ucpaný odvdzduš ovací otvor na nasávací trubce 10	Nasávací trubku a otvor vyčistěte
	Silně znečištěný vzduchový filtr	Výměna vzduchového filtru
	Stříkaný materiál příliš hustý	Stříkaný materiál znovu rozře te o 10 % a prove te zkušební nastříkání
Stříkaný materiál na trysce kape	Usazenina stříkaného materiálu na trysce 11 a vzduchovém víčku 2	Trysku a vzduchové víčko vyčistěte
	Opotřebovaná tryska 11	Trysku vymě te
	Uvolněná tryska 11	Dotáhněte převlečnou maticí 3
Z trysky nevytéká žádný stříkaný materiál	Ucpaná tryska 11	Trysku očistěte
	Ucpaná nasávací trubka 10	Nasávací trubku vyčistěte
	Ucpaný odvdzduš ovací otvor na nasávací trubce 10	Nasávací trubku a otvor vyčistěte
	Uvolněná nasávací trubka 10	Nasávací trubku pevně nastrčte
	ádné vytvoření tlaku v nádobce 8	Nádobku na stříkaný materiál správně našroubujte na stříkací pistoli
	Stříkaný materiál příliš hustý	Stříkaný materiál znovu rozře te o 10 % a prove te zkušební nastříkání

162 | Česky**Údržba**

Pokud dojde i přes pečlivou výrobu a náročné kontroly k poruše stroje, svěřte provedení opravy autorizovanému servisnímu středisku pro elektronářadí firmy Bosch.

Při všech dotazech a objednávkách náhradních dílů nezbytně prosím uvádějte 10-místné objednací číslo podle typového štítku elektronářadí.

Zákaznická a poradenská služba

Zákaznická služba zodpoví Vaše dotazy k opravě a údržbě Vašeho výrobku a též k náhradním dílům. Explodované výkresy a informace k náhradním dílům naleznete i na:

www.bosch-pt.com

Tým poradenské služby Bosch Vám rád pomůže při otázkách ke koupi, používání a nastavení výrobků a příslušenství.

Czech Republic

Robert Bosch odbytová s.r.o.
Bosch Service Center PT
K Vápence 1621/16
692 01 Mikulov
Tel.: +420 (519) 305 700
Fax: +420 (519) 305 705
E-Mail: servis.naradi@cz.bosch.com
www.bosch.cz

Zpracování odpadů

Stříkácí pistole, základní jednotka, příslušenství a obaly mají být dodány k opětovnému zhodnocení nepoškozujícím životní prostředí.

K tříděné recyklaci jsou umělohmotné díly označeny.

Pouze pro země EU:

Nevyhazujte elektronářadí do domovního odpadu!

Podle evropské směrnice 2002/96/ES o starých

elektrických a elektronických

zařízeních a jejím prosazení v

národních zákonech musí být neupotřebitelné elektronářadí rozebrané shromážděno a dodáno k opětovnému zhodnocení nepoškozujícím životní prostředí.

Změny vyhrazeny.

Všeobecné výstražné upozornenia a bezpečnostné pokyny

⚠ POZOR Prečítajte si všetky bezpečnostné upozornenia a pokyny, vrátane priložených bezpečnostných listov a výstražných štítkov umiestnených na nádobách s farbami a rozpúšťadlami. Chyby pri dodržiavaní bezpečnostných upozornení a pokynov môžu mať za následok zásah elektrickým prúdom, požiar a/alebo spôsobiť vážne poranenia osôb.

Uschovajte všetky Bezpečnostné pokyny a upozornenia na používanie v budúcnosti.

Pojem „ručné elektrické náradie“ používaný v texte Bezpečnostných pokynov sa vzťahuje na ručné elektrické náradie napájané zo siete (pomocou sieťovej šnúry) a na ručné elektrické náradie napájané akumulátorovou batériou (bez sieťovej šnúry).

1) Bezpečnosť na pracovisku

a) **Nedovoľte deťom a iným nepovolánym osobám, aby sa počas používania ručného elektrického náradia zdržiavali v blízkosti pracoviska.** Pri odpútaní pozornosti zo strany inej osoby by ste mohli stratiť kontrolu nad náradím.

2) Elektrická bezpečnosť

a) **Zástrčka prívodnej šnúry náradia sa musí hodiť do použitej elektrickej zásuvky.** Zástrčku v žiadnom prípade nesmiete nijakým spôsobom zmeniť. S uzemnenými druhmi ručného elektrického náradia nepoužívajte žiadne zástrčkové adaptéry. Nezmenené zástrčky a vhodné zásuvky znižujú riziko zásahu elektrickým prúdom.

b) **Chráňte ručné elektrické náradie pred účinkami dažďa a vlhkosti.** Vniknutie vody do ručného elektrického náradia zvyšuje riziko zásahu elektrickým prúdom.

c) **Nepoužívajte prívodnú šnúru na iný účel, ako je určená, napríklad na prenášanie ručného elektrického náradia, ani na jeho zavesenie a zástrčku nevyberajte zo zásuvky ťahaním za prívodnú šnúru.**

Zabezpečte, aby sa sieťová šnúra nedostala do blízkosti horúceho telesa, ani do kontaktu s olejom, s ostrými hranami alebo pohybujúcimi sa súčiastkami náradia. Poškodené alebo zauzlené prívodné šnúry zvyšujú riziko zásahu elektrickým prúdom.

d) **Keď pracujete s ručným elektrickým náradím vonku, používajte len také predlžovacie káble, ktoré sú schválené aj na používanie vo vonkajších priestoroch.** Použitie predlžovacieho kábla, ktorý je vhodný na používanie vo vonkajšom prostredí, znižuje riziko zásahu elektrickým prúdom.

e) **Ak sa nedá vyhnúť použitiu ručného elektrického náradia vo vlhkom prostredí, použite ochranný spínač pri poruchových prúdoch.** Použitie ochranného spínača pri poruchových prúdoch znižuje riziko zásahu elektrickým prúdom.

3) Bezpečnosť osôb

a) **Noste osobné ochranné pomôcky a vždy používajte ochranné okuliare.** Nosenie ochranných pomôcok ako sú ochranná prilba alebo chrániče sluchu podľa druhu ručného elektrického náradia a spôsobu jeho použitia znižujú riziko poranenia.

4) Používanie a ošetrovanie ručného elektrického náradia

a) **Nepoužívajte nikdy také ručné elektrické náradie, ktoré má pokazený vypínač.** Ručné elektrické náradie, ktoré sa už nedá zapnúť alebo vypnúť, je nebezpečné a treba ho zveriť do opravy odborníkovi.

b) **Nepoužívané ručné elektrické náradie uschovávajte tak, aby bolo mimo dosahu detí. Nedovoľte používať výrobok osobám, ktoré s ním nie sú dôverne oboznámené, alebo ktoré si neprečítali tieto Pokyny.** Ručné elektrické náradie je nebezpečné vtedy, keď ho používajú neskúsené osoby.

c) **Používajte ručné elektrické náradie, príslušenstvo, pracovné nástroje a pod. v súlade s týmito pokynmi. Pri práci zohľadnite konkrétne pracovné podmienky a činnosť, ktorú budete vykonávať.** Používanie ručného elektrického náradia na iný účel ako na predpísané použitie môže viesť k nebezpečným situáciám.

5) Servis

a) **Náradie nechávajte opravovať len kvalifikovanému personálu, ktorý používa originálne náhradné súčiastky.** Tým sa zabezpečí, že bezpečnosť náradia zostane zachovaná.

Bezpečnostné pokyny pre systémy s jemným rozprašovaním

- ▶ **Svoje pracovisko udržiavajte čisté, majte ho vždy dobre osvetlené a zabezpečte, aby sa ňom nenachádzali nádoby od farieb a rozpúšťadiel, handry alebo iné horľavé materiály.** Hrozí prípadné nebezpečenstvo samovznietenia. Majte v každom čase k dispozícii nejaké funkčné hasiace zariadenie/hasiace prístroje.
- ▶ **Postarajte sa o dobré vetranie v priestore rozprašovania, aj o dostatok čerstvého vzduchu v celej miestnosti.** Vyparené horľavé rozpúšťadlá vytvárajú výbušné prostredie.
- ▶ **Nestriekajte ani nečistite takými látkami, ktorých bod vzplanutia sa nachádza pod hodnotou 21 °C. Používajte materiály na báze vody, ťažko odparovateľných uhľovodíkov alebo nejaké podobné materiály.** Ľahko sa vyparujúce (prchavé) horľavé rozpúšťadlá vytvárajú výbušné prostredie.

- ▶ **Nestriekajte v takom priestore, kde sa nachádzajú zápalné zdroje, ako sú elektrické iskry statickej elektriny, otvorené plamene, zapalovacie plamene, horúce predmety, motory, cigarety a iskry vznikajúce pri zasúvaní a vyberaní sieťových šnúr alebo pri obsluhu vypínačov.** Takéto zdroje iskier môžu spôsobiť zapálenie prostredia.
- ▶ **Nikdy nestriekajte také látky, ktoré nepoznáte a o ktorých neviete, či predstavujú nejaké nebezpečenstvo.** Neznáme látky môžu vytvoriť ohrozujúce podmienky.
- ▶ **Pri striekaní alebo pri manipulácii s chemikáliami používajte doplnkové osobné ochranné prostriedky ako primerané rukavice a ochrannú alebo dýchaciu masku.** Nosenie ochranných pomôcok, ktoré zodpovedajú príslušným pracovným podmienkam, znižuje riziko vystavenia Vášho zdravia účinkom škodlivých látok.



- ▶ **Nestriekajte nikdy sami na seba, ani na iné osoby alebo na zvieratá. Svoje ruky a ostatné časti tela majte vždy v dostatočnej vzdialenosti od lúča rozprašovanej látky. Ak sa dostane lúč rozprašovanej látky na pokožku, okamžite vyhľadajte lekársku pomoc.** Rozprašovaná látka môže preniknúť dokonca aj cez rukavicu a dostať sa takýmto spôsobom do Vášho tela.
- ▶ **Neošetrujte postriekanie svojho tela ako jednoduché porezanie.** Vysokotlakový lúč môže nastriekať do Vášho tela jedovaté látky a spôsobiť Vám vážne poranenie. V prípade vystreknutia na kožu neodkladne vyhľadajte lekársku pomoc.

- ▶ **Dávajte pozor na prípadné nebezpečenstvá striekanej látky. Všimnite si značky na nádobe alebo informácie výrobcu striekanej látky, vrátane upozornení na povinnosť používania osobných ochranných pomôcok.** Pokyny výrobcu musíte bezpodmienečne dodržiavať, aby ste znížili riziko požiaru ako aj poškodenie zdravia spôsobené jedmi, karcinogénnymi látkami a pod.
- ▶ **Používajte len dýzové nástavce špecifikované výrobcom. Nikdy nestriekajte bez namontovaného dýzového chrániča.** Používanie špeciálneho dýzového nástavca s vhodným dýzovým chráničom znižuje pravdepodobnosť, že vysokotlakový lúč prenikne cez Vašu pokožku a do tela Vám vstrekne nejaké jedovaté látky.
- ▶ **Pri čistení a výmene dýzových nástavcov postupujte opatrne. Ke sa počas striekania dýzový nástavec upchá, ešte predtým, ako demontujete dýzu, aby ste ju vyčistili, postupujte podľa pokynov výrobcu a vypnite náradie a uvoľnite vytvorený tlak.** Kvapaliny pod vysokým tlakom môžu preniknúť cez pokožku, takto sa môže jed dostať do tela a spôsobiť vážne poškodenie zdravia.
- ▶ **Chráňte zástrčku sieťovej šnúry a vypínač striekacej pištole pred znečistením farou alebo inými kvapalinami. Nikdy nepodopierajte sieťovú šnúru pri zástrčkovom spojení.** Chyby pri dodržiavaní bezpečnostných pokynov môžu mať za následok zásah elektrickým prúdom.

Popis fungovania



Prečítajte si všetky Výstražné upozornenia a bezpečnostné pokyny.

Zanedbanie dodržiavania Výstražných upozornení a pokynov uvedených v nasledujúcom texte môže mať za následok zásah elektrickým prúdom, spôsobiť požiar a/alebo ťažké poranenie.

Používanie podľa určenia

Toto ručné elektrické náradie je určené na rozprašovanie lakových farieb obsahujúcich rozpúšťadlá a lakových farieb riediteľných vodou, lazúrovacích náterov, základných farieb, priehľadných lakov, krycích lakov na motorové vozidlá, moridiel, prostriedkov na ochranu dreva, prostriedkov na ochranu rastlín, olejov a dezinfekčných prostriedkov.

Toto ručné elektrické náradie nie je vhodné na spracovávanie disperzných a latexových farieb, lúhov, krycích materiálov obsahujúcich kyseliny, zrnitých materiálov a materiálov obsahujúcich drobné telieska a tiež nie na striekanie ťažko rozprašujúcich materiálov ani takých, ktoré ťažko kvapkajú.

Ručné elektrické náradie používajte len vtedy, keď môžete spoľahľivo zhodnotiť všetky jeho funkcie a bez obmedzenia ich uskutočniť, alebo ak ste dostali príslušné pokyny.

Informácia o hlučnosti/vibráciách

Namerané hodnoty zisťované na základe normy EN 60745.

Hodnotená hladina akustického tlaku A tohto náradia je typicky 74 dB(A). Nepresnosť merania K=3 dB.

Hladina hluku môže pri práci dosahovať hodnotu nad 80 dB(A).

Používajte chrániče sluchu!

Vibrácia ruky a predlaktia je typicky nižšia ako 2,5 m/s².

Vyobrazené komponenty

Číslovanie jednotlivých komponentov sa vzťahuje na vyobrazenie elektrického náradia na grafickej strane tohto Návodu.

- 1 **Striekacia pištoľ**
- 2 Vzduchový uzáver
- 3 Presuvná matica
- 4 Značka pre uzáver SDS
- 5 Nastavovacie koliesko pre množstvo rozstrekovanej látky
- 6 Hadicová prípojka (striekacia pištoľ)
- 7 Pred ženie pätky (len pre nádržku s objemom 800 ml)
- 8 Nádržka na striekanú látku, 600 ml
Nádržka na striekanú látku, 800 ml*
- 9 Pracovný vypínač
- 10 Nasávacía rúrka s tesnením nádržky
- 11 Dýza
- 12 Tesnenie dýzy
- 13 **Vzduchová hadica**
- 14 Uzáver SDS
- 15 **Základná jednotka**
- 16 Upevňovacia zvierka
- 17 Oko pre popruh na prenášanie
- 18 Vypínač
- 19 Hadicová prípojka (základná jednotka)
- 20 Popruh na prenášanie
- 21 Odmerka
- 22 Kryt vzduchového filtra

*Zobrazené alebo popísané príslušenstvo nepatrí do základnej výbavy produktu.

Technické údaje

System s jemným rozprašovaním	PFS 65	
Vecné číslo		3 603 B06 1..
Menovitý príkon	W	280
Dopravný výkon	g/min	130
Rozprašovací výkon	W	65
Časová náročnosť na plochu 5 m ² naniesenie farby	min	10
Objem nádržky na striekaný materiál	ml	600
Dĺžka vzduchovej hadice	m	1,8
Hmotnosť podľa EPTA-Procedure 01/2003	kg	2,8
Trieda ochrany		□/II

Všimnite si láskavo vecné číslo na typovom štítku svojho ručného elektrického náradia. Obchodné názvy jednotlivých produktov sa môžu odlišovať.

Vyhlasenie o konformite 

Na vlastnú zodpovednosť vyhlasujeme, že dole popísaný výrobok „Technické údaje“ sa zhoduje s nasledujúcimi normami alebo normatívnymi dokumentami: EN 60335 podľa ustanovení smerníc 2004/108/EG, 98/37/EG (do 28.12.2009), 2006/42/EG (od 29.12.2009).

Súbor technickej dokumentácie sa nachádzajú na adrese:

Robert Bosch GmbH, Dept. PT/ESC,
D-70745 Leinfelden-Echterdingen

Dr. Egbert Schneider Dr. Eckerhard Strötgen
Senior Vice President Head of Product
Engineering Certification

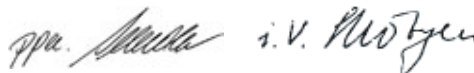

19.12.2007, Robert Bosch GmbH, Power Tools Division
D-70745 Leinfelden-Echterdingen

Montáž

- **Pred každou prácou na ručnom elektrickom náradí vyťahnite zástrčku náradia zo zásuvky.**

Pripojenie vzduchovej hadice (pozri obrázky A1 – A2)

- Otvorte upevňovaciu zvierku **16** a odkrúťte vzduchovú hadicu **13**.
- Demontujte oba ochranné kryty z oboch koncov vzduchovej hadice.

Pripojenie na striekaciu pištoľ:

- Nasuňte uzáver SDS **14** vzduchovej hadice podľa označenia šípku pevne do prípojky striekacej pištole **6**.
- Otočte uzáver SDS až po aretáciu tak, aby počuteľne zaskočil.

Pripojenie základnej jednotky:

- Nasuňte druhý uzáver SDS vzduchovej hadice podľa označenia šípku pevne do prípojky základnej jednotky **19**.
- Otočte uzáver SDS až po aretáciu tak, aby počuteľne zaskočil.

Upozornenie: Po použití opäť chráňte konce hadice nasadením ochranných krytov.

Upevnenie popruhu na prenášanie (pozri obrázok B)

Aby ste mohli dobre dosiahnuť všetky plochy, na ktoré chcete striekať a boli flexibilný, môžete si základnú jednotku zaviesť na popruh na prenášanie **20**.

- Do každého oka **17** zaháčkujte jeden koniec popruhu.

Používanie

Príprava práce

- **Vykonávanie striekacích prác v blízkosti vodných zdrojov alebo na susedných plochách v bezprostrednej spádovej oblasti vodných zdrojov nie je dovolené.**

Pri kupovaní farieb, lakov a iných materiálov na striekanie si všimajte ich vlastnosti týkajúce sa ochrany životného prostredia.

Príprava striekanej plochy

Upozornenie: V dostatočnom rozsahu a dôkladne pozakrývajte okolie striekanej plochy.

Rozstrekovaná hmla znečisťuje životné prostredie. Pri práci s náradím vo vnútorných priestoroch sa môžu všetky nezakryté povrchové plochy znečistiť.

Plocha, na ktorú budete striekať, musí byť čistá, suchá a zbavená mastnoty.

- Hladké plochy zdrsnite a potom z nich odstráňte jemný prach.

Riedenie striekaného materiálu

- **Pri riedení dávajte pozor na to, aby bolo použité riedidlo pre daný striekaný materiál vhodné.** Pri použití nesprávneho rozriedenia (riedidla) môžu vzniknúť hrudky, ktoré spôsobujú upchatie striekacej pištole.

Striekací (rozprašovaný) materiál	odporúčané zriedenie
Prostriedky na ochranu dreva, moridlá, oleje, lazúrové nátery	neriedené
Dezinfekčné prostriedky, prostriedky na ochranu rastlín	neriedené
Lakovacie farby riediteľné rozpúšťadlom alebo vodou, základné farby, krycie laky na motorové vozidlá a lazúrovacie laky nanášané v hrubej vrstve	zriedený minimálne 10 %

168 | Slovensky

Ak je potrebné striekaný materiál zriediť, postupujte nasledovne:

- Vezmite odmerku **21**.
- Striekaný materiál dobre premiešajte.
- Naplňte dostatok striekaného materiálu do nádržky na rozstrekovanú látku **8**. (pozri „Plnenie striekaného materiálu“, strana 168)
- Striekaný materiál zrieďte rozpúšťadlom o 10 %. Napríklad:

Striekaný materiál s pôvodným objemom [ml]	200	300	400	500
riedilo [ml]	20	30	40	50

- Striekaný materiál dobre premiešajte.
- Na nejakej testovacej ploche vykonajte skúšobný nástrek. (pozri „Striekanie“, strana 169)

Keď dosiahnete optimálnu kvalitu striekania, môžete začať so striekaním obrobku.

alebo

Ak nie je kvalita striekania uspokojivá, alebo ak farba vôbec nevychádza von, postupujte podľa pokynov v odseku „Odstránenie porúch“ na strane 171.

Plnenie striekaného materiálu (pozri obrázky C1 – C2)

- ▶ **Pred každou prácou na ručnom elektrickom náradí vytiahnite zástrčku náradia zo zásuvky.**

- Odskrutkujte nádržku **8** zo striekacej pištole.
- Nasávaciu rúrku **10** otočte tak, aby sa dal striekaný materiál vystriekať takmer bez akéhokoľvek zvyšku:

na striekanie ležiacich objektov	smerom dopredu k dýze
na striekacie práce nad hlavou	smerom dozadu k rukoväti

- Naplňte striekaný materiál do nádržky a dobre ju priskrutkujte k striekacej pištole.

Uvedenie do prevádzky

- ▶ **Všimnite si napätie siete! Napätie zdroja prúdu musí mať hodnotu zhodnú s údajmi na typovom štítku ručného elektrického náradia. Výrobky označené pre napätie 230 V sa smú používať aj s napätím 220 V.**
- ▶ **Dávajte pritom pozor na to, aby základná jednotka nemohla počas prevádzky nasáť žiaden prach alebo nejaké iné nečistoty.**
- ▶ **Dávajte pozor na to, aby ste základnú jednotku nikdy neostriekali.**

Zapnutie

- Zasuňte zástrčku do zásuvky.
- Vezmite striekaciu pištoľ do ruky a nasmerujte ju na plochu, ktorú budete striekať.
- Stlačte najprv vypínač **18**.
- Stlačte pracovný vypínač **9** na striekacej pištole.

Upozornenie: Keď je základná jednotka zapnutá, vychádza z dýzy **11** neustále vzduch.

Vypnutie

- Uvoľnite pracovný vypínač **9** a znova stlačte vypínač **18**.
- Vytiahnite zástrčku zo zásuvky.

Pokyny na používanie

Striekanie (pozri obrázky D E)

Upozornenie: Všímajte si smer vetra, ke budete používať toto ručné elektrické náradie mimo miestnosti vonku.

- Najprv uskutočnite skúšobné striekanie a nastavte kvalitu rozprašovania a množstvo striekaného materiálu podľa druhu striekaného materiálu. (Nastavenie pozri nasledujúce odseky)
- Striekacu pištoľ držte bezpodmienečne v zvislej polohe a v rovnomernej vzdialenosti 5 – 15 cm od striekaného objektu.
- Začnite so striekaním mimo striekanej plochy.
- Podľa nastavenia rozprašovania pohybujte striekacou pištoľou rovnomerne priečne sem a tam alebo hore a dole. Rovnomerná kvalita povrchovej plochy vzniká vtedy, keď sa stopy prekrývajú približne v šírke 4 – 5 cm.
- Vyhybajte sa prerušeniu striekania v rámci striekanej plochy.

Rovnomerné vedenie striekacej pištole zabezpečuje jednotnú kvalitu povrchu striekanej plochy.

Nerovnomerná vzdialenosť od striekanej plochy a nerovnaký uhol striekacej pištole majú za následok vytváranie príliš silnej hmly rozprašovanej látky a tým vytváranie nerovnomernej povrchovej plochy.

- Striekanie vždy ukončujte mimo striekanej plochy.







Nikdy nevystriekajte nádobku na striekaný materiál celkom doprázdna. Ke sa nasávacía rúrka prestane ponárať do striekaného materiálu, vytváranie rozprašovanej hmly sa preruší a výsledkom je nerovnomerná povrchová plocha.

Ke sa striekaný materiál usadil na dýze a vzduchovom uzávère, vyčistite obe súčiastky pomocou rozpúšťadla, ktoré ste použili na riedenie striekaného materiálu.

Nastavenie kvality rozprašovania (pozri obrázok F)

► Nikdy nestláčajte pracovný vypínač 9 počas prestavovania vzduchového uzáveru 2.

- Uvoľnite presuvnú maticu 3.
- Vzduchový uzáver 2 nastavte otočením do požadovanej polohy.
- Presuvnú maticu potom opäť utiahnite.

Vzduchový uzáver	Rozprašovaný lúč	Použitie
		A zvislý plochý lúč pre horizontálny smer práce
		B vodorovný plochý lúč pre vertikálny smer práce
		C okružný lúč pre kúty, hrany a ťažko prístupné miesta

Nastavenie množstva striekaného materiálu (pozri obrázok G)

- Otáčajte nastavovacie koliesko **5** tak, aby ste nastavili požadované množstvo rozprašovaného materiálu:
I: minimálne množstvo rozprašovaného materiálu,
III: maximálne množstvo rozprašovaného materiálu.

Množstvo striekaného materiálu	Nastavenie
Príliš veľa striekaného materiálu na striekanej ploche:  	Množstvo striekaného materiálu treba zmenšiť. – Otáčajte nastavovacie koliesko 5 v smere I .
Príliš málo striekaného materiálu na striekanej ploche:  	Množstvo striekaného materiálu treba zväčšiť. – Otáčajte nastavovacie koliesko 5 v smere III .

Odkladanie striekacej pištole (pozri obrázok H)

- Pri odkladaní sa dá striekacia pištoľ zavesiť do upevovacej zvierky **16**.
- Zaveste striekaciu pištoľ presuvnou maticou **3** do upevovacej zvierky **16**.

Údržba a servis

Údržba a čistenie

- **Pred každou prácou na ručnom elektrickom náradí vyťahnite zástrčku náradia zo zásuvky.**

Čistenie (pozri obrázky I K)

Vecne správne a dôkladné vyčistenie striekacej pištole je zásadným predpokladom jej bezchybného fungovania. Ak je čistenie pištole chybné alebo vecne nesprávne, výrobca nepreberá žiadne nároky užívateľa na záruku výrobku.

Striekaciu pištoľ aj nádržku na striekaný materiál vždy vyčistite so zreteľom na použitý striekaný materiál príslušným riedidlom (rozpúšťadlom alebo vodou).

Nikdy neponárajte do rozpúšťadla celú pištoľ.

Nikdy nečistite otvory pre dýzy a vzduchové otvory pomocou špicatých kovových predmetov.

Nikdy nevracajte zriedený striekaný materiál späť k originálnemu (neriedenému) striekanému materiálu.

Keď ste boli nútení použiť zdraviu škodlivé striekané materiály, striekaciu pištoľ vyčistite mimoriadne dôkladne.

- Vypnite základnú jednotku a stlačte pracovný vypínač **9** striekacej pištole, aby sa striekaný materiál mohol vrátiť späť do nádržky.
- Vyskrutkujte nádržku na striekaný materiál **8** zvyšok striekaného materiálu z nej vylejte.
- Do nádržky naplňte rozpúšťadlo (riedidlo alebo vodu) a dobre ju naskrutkujte na striekaciu pištoľ.
- Striekaciu pištoľ niekoľkokrát dobre potraсте.
- Zapnite základnú jednotku a vystriekajte riedidlo do nejakej prázdnej plechovice od materiálu.
- Posledné tri kroky opakujte dotedy, kým nebude zo striekacej pištole vychádzať čisté riedidlo.
- Potom základnú jednotku opäť vypnite.
- Nádržku **8** celkom vyprázdňte.

- Skontrolujte, či sa v nasávacej rúrke s tesnením nádržky **10** nenachádza nejaký striekaný materiál, alebo či nie je poškodená.
- Vyčistite nádržku a striekaciu pištoľ zvonku pomocou handričky namočenej do príslušného riedidla.
- Odskrutkujte prevlečnú maticu **3** a vzduchový uzáver **2**.
- Vyčistite dýzu **11** a ihlu dýzy pomocou použitého riedidla.

Príležitostne treba okrem toho vyčistiť aj tesnenie dýzy **12**.

- Demontujte dýzu **11** a tesnenie dýzy **12**. V prípade potreby si vezmite na pomoc nejaký zahrotený predmet, pretože tesnenie dýzy sa zvykne na striekaciu pištoľ prilepiť.
- Vyčistite tesnenie dýzy použitým riedidlom (rozpúšťadlom).
- Tesnenie dýzy vložte opäť do striekacej pištole na pôvodné miesto. Dajte pozor na to, aby drážka v striekacej pištole smerovala von.
- Nasu te dýzu na telo striekacej pištole a otočte ju do správnej polohy.

- Nasa te vzduchový uzáver **2** na dýzu a dobre ju utiahnite prevlečnou maticou **3**.

Výmena vzduchového filtra (pozri obrázok L)

Ke je vzduchový filter znečistený, treba ho vymeniť za nový.

- Demontujte kryt vzduchového filtra **22**.
- Vyme te vzduchový filter.
- Kryt vzduchového filtra dajte na pôvodné miesto.

Likvidácia materiálu

Rozpúšťadlá a zvyšky striekaného materiálu je potrebné zlikvidovať tak, aby nebolo ohrozené životné prostredie. Dodržiavajte pokyny výrobcu o likvidácii a domáce predpisy o likvidácii špeciálneho odpadu.

Chemikálie, ktoré ohrozujú životné prostredie, sa nesmú dostať do pôdy, do spodnej vody ani do vodných tokov. Nikdy nevyliievajte chemikálie, ktoré poškodzujú životné prostredie, do kanalizácie!

Odstraňovanie porúch

Problém	Príčina	Odstránenie
Striekaný materiál nevytvára správne pokrytie	Množstvo striekaného materiálu príliš malé	Otočiť nastavovacie koliesko 5 v smere IIII
	Vzdialenosť od striekanej plochy je príliš veľká	Zmenšíte vzdialenosť od striekanej plochy
	Na striekanej ploche je príliš málo rozprášeného materiálu, po ploche ste prešli príliš málokrát	Postriekajte plochu viackrát
	Striekaný materiál je príliš hustý	Striekaný materiál znova zrie te o 10 % a vykonajte skúšobný nástrek
Po nanosení sa striekaný materiál rozteká	Bolo nanosené priveľa striekaného materiálu	Otočiť nastavovacie koliesko 5 v smere I
	Vzdialenosť od striekanej plochy je príliš malá	Zväčšíte vzdialenosť od striekanej plochy
	Striekaný materiál je príliš riedky	Pridajte originálny (neriedený) striekaný materiál
	Striekali ste príliš často na to isté miesto	Farbu odstrá te a pri druhom pokuse nestriekajte tak často na to isté miesto

172 | Slovensky

Problém	Príčina	Odstránenie
Príliš veľké rozprašovanie materiálu	Množstvo striekaného materiálu je príliš veľké	Otočiť nastavovacie koliesko 5 v smere I
	Dýza 11 je znečistená	Vyčistite dýzu
	Tlak vytvorený v nádržke je príliš malý 8	Nádržku na striekaný materiál správne priskrutkujte k striekacej pištoli
	Striekaný materiál je príliš hustý	Striekaný materiál znova zrieďte o 10 % a vykonajte skúšobný nástrek
	Vzduchový filter je veľmi znečistený	Výmena vzduchového filtra
Príliš silná rozprašovaná hmla	Bolo nanesené priveľa striekaného materiálu	Otočiť nastavovacie koliesko 5 v smere I
	Vzdialenosť od striekanej plochy je príliš veľká	Zmenšite vzdialenosť od striekanej plochy
Lúč rozstrekaného materiálu pulzuje	V nádržke je príliš málo striekaného materiálu	Doplňte striekaný materiál
	Odvzdušňovací otvor na nasávacej rúrke 10 je upchatý	Vyčistite nasávaciu rúrku aj otvor
	Vzduchový filter je veľmi znečistený	Výmena vzduchového filtra
	Striekaný materiál je príliš hustý	Striekaný materiál znova zrieďte o 10 % a vykonajte skúšobný nástrek
Striekaný materiál vykvapkáva z dýzy	Usadeniny striekaného materiálu na dýze 11 a na vzduchovom uzávere 2	Dýzu aj vzduchový uzáver vyčistite
	Dýza 11 je opotrebovaná	Dýzu vymeňte
	Dýza 11 je uvoľnená	Prevlečnú maticu 3 utiahnite
Z dýzy nevychádza žiaden rozprašovaný materiál	Dýza 11 je upchatá	Vyčistite dýzu
	Nasávaciu rúrku 10 je upchatá	Vyčistite nasávaciu rúrku
	Odvzdušňovací otvor na nasávacej rúrke 10 je upchatý	Vyčistite nasávaciu rúrku aj otvor
	Nasávaciu rúrku 10 je uvoľnená	Nasávaciu rúrku dobre zastrčte
	Nevytvára sa žiaden tlak v nádržke na striekaný materiál 8	Nádržku na striekaný materiál správne priskrutkujte k striekacej pištoli
	Striekaný materiál je príliš hustý	Striekaný materiál znova zrieďte o 10 % a vykonajte skúšobný nástrek

Údržba

Ak by prístroj napriek starostlivej výrobe a kontrole predsa len prestal niekedy fungovať, treba dať opravu vykonať autorizovanej servisnej opravovni elektrického náradia Bosch.

Pri všetkých dopytoch a objednávkach náhradných súčiastok uvádzajte bezpodmienečne 10-miestne vecné číslo uvedené na typovom štítku výrobku.

Servisné stredisko a poradenská služba pre zákazníkov

Servisné stredisko Vám odpovie na otázky týkajúce sa opravy a údržby Vášho produktu ako aj náhradných súčiastok. Rozložené obrázky a informácie k náhradným súčiastkam nájdete aj na web-stránke:

www.bosch-pt.com

Tím poradenskej služby pre zákazníkov Bosch Vám rád pomôže aj pri problémoch týkajúcich sa kúpy a nastavenia produktov a príslušenstva.

Slovakia

Tel.: +421 (02) 48 703 800

Fax: +421 (02) 48 703 801

E-Mail: servis.naradia@sk.bosch.com

www.bosch.sk

Likvidácia

Striekaciu pištoľ, základnú jednotku, príslušenstvo a obal treba dať na recykláciu zodpovedajúcu požadovanej ochrane životného prostredia.

Na recyklovanie podľa jednotlivých druhov sú súčiastky z plastu označené.

Len pre krajiny EÚ:



Neodhadzujte ručné elektrické náradie do komunálneho odpadu! Podľa Európskej smernice 2002/96/EG o starých elektrických a elektronických výrobkoch a podľa jej aplikácií v národnom práve sa musia už nepoužiteľné elektrické produkty zbierať separovane a dať na recykláciu zodpovedajúcu ochrane životného prostredia.

Zmeny vyhradené.

Általános biztonsági előírások az elektromos kéziszerszámokhoz

⚠ FIGYELMEZTETÉS Olvassa el valamennyi biztonsági előírást és tájékoztatót, beleértve a festékekhez és oldószerekhez szállított biztonsági adatlapokat és a tartályokon elhelyezett figyelmeztető táblákat. A biztonsági tájékoztatók és előírások betartásának elmulasztása áramütésekhez, tűzhoz és/vagy súlyos testi sérülésekhez vezethet.

rizse meg a jövőbeli használatra is valamennyi biztonsági előírást és utasítást.

A biztonsági tájékoztatókban alkalmazott „elektromos kéziszerszám” fogalom a hálózati elektromos kéziszerszámokat (hálózati csatlakozó kábellel) és az akkumulátoros elektromos kéziszerszámokat (hálózati csatlakozó kábel nélkül) foglalja magában.

1) Munkahelyi biztonság

- a) **Tartsa távol a gyerekeket és az idegen személyeket a munkahelytől, ha az elektromos kéziszerszámot használja.** Ha elvonják a figyelmét, elvesztheti az uralmát a berendezés felett.

2) Elektromos biztonsági előírások

- a) **Az elektromos kéziszerszám csatlakozó dugójának bele kell illeszkednie a dugaszolóaljzatba. A csatlakozó dugót semmilyen módon sem szabad megváltoztatni. Védőöldeléssel ellátott elektromos kéziszerszámokkal kapcsolatban ne használjon csatlakozó adaptert.** A változtatás nélküli csatlakozó dugók és a megfelelő dugaszoló aljzatok csökkentik az áramütés kockázatát.
- b) **Tartsa távol az készüléket az esőtől és a nedvesség hatásaitól.** Ha víz hatol be egy elektromos kéziszerszámba, ez megnöveli az áramütés veszélyét.

- c) **Ne használja a kábelt a rendeltetésétől eltérő célokra, vagyis az elektromos kéziszerszámot soha ne hordozza vagy akassza fel a kábelnél fogva, és soha húzza ki a hálózati csatlakozó dugót a kábelnél fogva. Tartsa távol a kábelt hőforrásoktól, olajtól, éles élektől és sarkaktól és mozgó gépkalkatrészekről.** Egy megrongálódott vagy csomókkal teli kábel megnöveli az áramütés veszélyét.

- d) **Ha egy elektromos kéziszerszámmal a szabad ég alatt dolgozik, munkák, csak a szabadban való használatra engedélyezett hosszabbítót használjon.** A szabadban való használatra engedélyezett hosszabbító használata csökkenti az áramütés veszélyét.

- e) **Ha nem lehet elkerülni az elektromos kéziszerszám nedves környezetben való használatát, alkalmazzon egy hibaáram-védőkapcsolót.** Egy hibaáram-védőkapcsoló alkalmazása csökkenti az áramütés kockázatát.

3) Személyi biztonság

- a) **Viseljen személyi védőfelszerelést és mindig viseljen védőszemüveget.** A személyi védőfelszerelések, mint porvédő álarc, csúszásbiztos védőcipő, védősapka és fülvédő használata az elektromos kéziszerszám használata jellegének megfelelően csökkenti a személyes sérülések kockázatát.

4) Az elektromos kéziszerszám használata és kezelése

- a) **Ne használjon olyan elektromos kéziszerszámot, amelynek a kapcsolója elromlott.** Egy olyan elektromos kéziszerszám, amelyet nem lehet sem be-, sem kikapcsolni, veszélyes és meg kell javíttatni.

b) A használaton kívüli elektromos szerszámokat olyan helyen tárolja, ahol azokhoz gyerekek nem férhetnek hozzá. Ne hagyja, hogy olyan személyek használják a készüléket, akik azt nem ismerik, vagy nem olvasták el ezt az útmutatót. Az elektromos kéziszerszámok veszélyesek, ha azokat gyakorlatlan személyek használják.

c) Az elektromos kéziszerszámot, a tartozékokat, a betétszerszámokat stb. csak ezen előírásoknak megfelelően használja. Vegye figyelembe a munkafeltételeket és a kivitelezendő munka sajátosságait. Az elektromos kéziszerszám eredeti rendeltetésétől eltérő célokra való alkalmazása veszélyes helyzetekhez vezethet.

5) Szerviz

a) Az elektromos kéziszerszámot csak szakképzett személyzet csak eredeti pótalkatrészek felhasználásával javíthatja. Ez biztosítja, hogy az elektromos kéziszerszám biztonságos szerszám maradjon.

▶ **Ne szórjon olyan anyagokat és ne végezzen tisztítást olyan anyagokkal, amelyek gyúléspontja 21 °C alatt van. Csak víz, nehezen illó szénhidrogén, vagy hasonló anyag alapú szórt anyagokat használjon.** Az illékony elpárolgó oldószerek robbanékony környezetet hozhatnak létre.

▶ **Ne szórjon anyagot szikraforrások közelében, mint például sztatikus elektromosságból származó szikrák, nyílt láng, gyújtólángok, forró tárgyak, motorok, cigaretták és az áramvezető kábelek összekötésekor és megszakításakor, vagy kapcsolók ki- és bekapcsolásakor keletkező szikrák.** Az ilyen szikraforrások a környezet kigyulladásához vezethetnek.

▶ **Ne szórjon olyan anyagot, amelyről nem tudja, veszélyes-e.** Az ismeretlen anyagok könnyen hozhatnak létre veszélyes körülményeket.

▶ **Vegyszerek szórása vagy kezelése közben viseljen kiegészítő személyi védőfelszerelést, például megfelelő védő kesztyűt és védőálcot.** A feltételeknek megfelelő védőfelszerelés viselése lerövidíti azt az időtartamot, amíg veszélyes anyagok hatásának lehet kitéve.

Finom szórórendszerekre vonatkozó biztonsági előírások

▶ **Tartsa a munkaterületét tisztán, gondoskodjon a jó megvilágításról, és ügyeljen arra, hogy ne legyenek a munkaterületen festék- vagy oldószertartályok, rongyok és egyéb éghető anyagok.** Ilyenkor fennáll az öngyulladás veszélye. Tartson minden időpontban egy működőképese tűzoltókészüléket készenlétben.

▶ **A szórási területen gondoskodjon jó szellőztetésről és biztosítson az egész helyiségben elegendő friss levegőt.** Az elpárolgó éghető oldószerek robbanékony környezetet hozhatnak létre.



▶ **Ne szórjon anyagot saját magára, más személyekre vagy állatokra. Tartsa távol a kezét és egyéb testrészeit a szórósugártól. Ha a szórósugár áthat a bőrén, forduljon azonnal orvoshoz.** A szórt termék még egy kesztyűn át is áthatolhat a bőrön és bejuthat a testébe.

▶ **Ne kezelje az ilyen befecskendezéses sérüléseket egyszerű vágásos sérülésként.** A nagynyomású sugár mérgező anyagokat fecskendezhet a testébe és súlyos sérüléseket okozhat. Ha a szórt anyag a bőre alá jutott, forduljon azonnal orvoshoz.

- ▶ **Ügyeljen a szórt termék által kiváltott veszélyekre. Ügyeljen a tartályon található jelölésekre, vagy a szórt termék gyártója által kiadott információkra, beleértve a személyi védőfelszerelés alkalmazására való felszólításokat.** A gyártó cég utasításait be kell tartani, hogy elkerülje a tűzveszélyt, valamint a mérgek, rákkeltő anyagok, stb. által kiváltott személyi sérüléseket.
- ▶ **Csak a gyártó által megadott fúvókabetéteket használja. Sohase szórjon fúvókavédőlap nélkül.** Egy különleges fúvókabetétnek a hozzáillő fúvókavédőlappal kombinált alkalmazása csökkenti annak valószínűségét, hogy a nagynyomású sugár áthatol a bőrön és mérgeket fecskendez a testébe.
- ▶ **A fúvókabetétek tisztításakor és kicserélésekor óvatosan dolgozzon. Ha egy fúvókabetét a szórás során eldugul, akkor a fúvókának a tisztításhoz való eltávolítása előtt hajtja végre a gyártó utasításait, amelyben leírja, hogyan kell kikapcsolni a berendezést és megszüntetni a nyomást.** A nagy nyomás alatt álló folyadékok áthatolhatnak a bőrön, mérgeket fecskendezhetnek a testbe és így súlyos sérüléseket okozhatnak.
- ▶ **Tartsa szabadon mindenféle festéktől és folyadéktól a hálózati tápvezeték csatlakozó dugóját és a szórópisztoly nyomó kapcsolóját. A kábeleket alátámasztásra sohase a csatlakozásoknál fogva fogja meg.** Ellenkező esetben áramütést kaphat.

A működés leírása



Olvassa el az összes biztonsági figyelmeztetést és előírást.

A következőkben leírt előírások betartásának elmulasztása áramütésekhez, tűzhez és/vagy súlyos testi sérülésekhez vezethet.

Rendeltetésszerű használat

Az elektromos kéziszerszám csak oldószertartalmú és vízzel hígítható lakkfestékek, zománcok, alapozó rétegek, transzparenszlakk, gépkocsi-fedőlakkok, maratószeres, favédőszeres, növényvédőszeres, olajok és fertőtlenítőszeres szórására szolgál.

Az elektromos kéziszerszámot diszperziós és latex-festékek, lúgok, savtartalmú bevonószeres, szemcsés és szilárd anyagokat tartalmazó szórt anyagok, valamint korlátozott szórhatóságú vagy cseppenésű anyagok feldolgozására nem alkalmas.

Csak akkor használja az elektromos kéziszerszámot, ha annak minden funkcióját meg tudja ítélni és megfelelően végre tudja hajtani, vagy ha erre megfelelő utasításokat kapott.

Zaj és vibráció értékek

A mérési eredmények az EN 60745 szabványnak megfelelően kerültek meghatározásra.

A készülék A-értékelésű tipikus hangnyomás-szintje 74 dB(A). Szórás K=3 dB.

A munkavégzés alatti zajszint túllépheti a 80 dB(A)-t.

Viseljen fülvédőt!

A kéz-kar rezgésének tipikus értéke alacsonyabb, mint 2,5 m/sec².

Az ábrázolásra kerülő komponensek

A készülék ábrázolásra kerülő komponenseinek sorszámozása az elektromos kéziszerszámnak az ábra-oldalakon található képére vonatkozik.

- 1 Szórópisztoly
- 2 Légszelep
- 3 Hollandi anya
- 4 SDS-zárószerkezet jele
- 5 Szórási anyagmenység szabályozókerék
- 6 Tömlőcsatlakozás (szórópisztoly)
- 7 Lábhosszabbítás (csak a 800-ml-es tartályhoz)
- 8 Permetező anyag tartály, 600 ml
Permetező anyag tartály, 800 ml*
- 9 Kezelő kapcsoló
- 10 Felszállócső tartály tömítéssel
- 11 Fúvóka
- 12 Fúvóka tömítés
- 13 **Levegőtömlő**
- 14 SDS-zárószerkezet
- 15 **Alapegység**
- 16 Tartókapocs
- 17 Fülecs a tartóhevederhez
- 18 Be-/kikapcsoló
- 19 Tömlőcsatlakozás (alapegység)
- 20 Tartóheveder
- 21 Mérőedény
- 22 Légszűrő fedél

* A képeken látható vagy a szövegben leírt tartozékok részben nem tartoznak a standard szállítványhoz.

Műszaki adatok

Finom szórórendszer	PFS 65	
Cikkszám		3 603 B06 1..
Névleges felvett teljesítmény	W	280
Szállítási teljesítmény	g/perc	130
Porlasztási teljesítmény	W	65
5 m ² felülethez szükséges festék felviteli időtartama	perc	10
Szórt anyag tartály térfogata	ml	600
Levegőtömlő hossza	m	1,8
Súly az EPTA-Procedure 01/2003Ž (2003/01 EPTA-eljárás) szerint	kg	2,8
Érintésvédelmi osztály		□/II

Kérjük vegye figyelembe az elektromos kéziszerszáma típustábláján található cikkszámot. Egyes elektromos kéziszerszámoknak több különböző kereskedelmi megnevezése is lehet.



Megfelelőségi nyilatkozat

Egyedüli felelőséggel kijelentjük, hogy a „Műszaki adatok” alatt leírt termék megfelel a következő szabványoknak, illetve irányadó dokumentumoknak: EN 60335 a 2004/108/EK, 98/37/EK (2009.12.28-ig), 2006/42/EK (2009.12.29-től kezdve) irányelveknek megfelelően.

A műszaki dokumentáció a következő helyen található:

Robert Bosch GmbH, Dept. PT/ESC,
D-70745 Leinfelden-Echterdingen

Dr. Egbert Schneider Senior Vice President Engineering
Dr. Eckerhard Strötgen Head of Product Certification

 i.v. 

19.12.2007, Robert Bosch GmbH, Power Tools Division
D-70745 Leinfelden-Echterdingen

Összeszerelés

- ▶ **Az elektromos kéziszerszámon végzendő bármely munka megkezdése előtt húzza ki a csatlakozó dugót a dugaszoló aljzatból.**

A levegőtömlő csatlakoztatása (lásd az A1 – A2 ábrát)

- Nyissa ki a **16** tartókapcsot és tekerje le a **13** levegőtömlőt.
- Távolítsa el a védősapkát a levegőtömlő mindkét végéről

Csatlakozás a szórópisztolyhoz:

- Dugja bele a levegőtömlő egyik **14** SDS-záró szerkezetét a nyílra megfelelően szorosan a **6** szórópisztoly csatlakozóba.
- Forgassa el az SDS-záró szerkezetet, amíg a reteszelés jól hallhatóan bepattan.

Az alapegység csatlakoztatása:

- Dugja bele a levegőtömlő második SDS-záró szerkezetét a nyílra megfelelően a **19** alapegység csatlakozóba.
- Forgassa el az SDS-záró szerkezetet, amíg a reteszelés jól hallhatóan bepattan.

Megjegyzés: Használat után lássa el ismét a tömlő végeit védősapkával.

A tartóheveder rögzítése (lásd a B ábrát)

Ahhoz, hogy minden felületet jól elérjen, és rugalmasan tudjon dolgozni, az alapegységet a **20** tartóheveder segítségével magára akaszthatja.

- Akassza bele mindegyik **17** fülecsbe az egyik végét.

Üzemeltetés

A munka előkészítése

- ▶ **Folyó és állóvizek közvetlen közelében, vagy azok közvetlen vízgyűjtő területén szórópisztollyal dolgozni tilos.**

Ügyeljen a festékek, lakkok és egyéb szórt anyagok beszerzésekor azok környezetbarát voltára.

A szórási felület előkészítése

Megjegyzés: Minél nagyobb távolságig takarja le alaposan a szórási felület környezetét.

A ködpermet elszennyezi a környezetet. Zárt helyiségekben végzett munka esetén minden le nem fedett felület beszennyeződhet.

A szórási felületnek tisztának, száraznak és zsírmentesnek kell lennie.

- A sima felületeket érdesítse fel, majd távolítsa el azokról a csiszolás során keletkezett port.

A szórt anyag hígítása

- ▶ **A hígítás során ügyeljen arra, hogy a szórt anyag és a hígító egymásnak megfeleljenek.** Helytelen hígító alkalmazása esetén összeálló darabok jöhetnek létre, amelyektől a szórópisztoly eldugul.

Szórt anyag	javasolt hígítás
Favédőszerek, maratószerkezetek, olajok, zománcok	tömény
Fertőtlenítőszerkezetek, növényvédő szerkezetek	tömény
Oldószerben vagy vízben oldódó lakkfestékek, alapozók, gépjármű-fedőlakkok, vastagrétegű zománcok	legalább 10 %-kal hígítva

Az olyan szórásra kerülő anyagoknál, amelyeket fel kell hígítani, a következőképpen járjon el:

- Vegye a **21** mérőedényt.
- Alaposan keverje össze a szórt anyagot.
- Töltsön elegendő szórásra kerülő anyagot a **8** tartályba. (lásd „A szórt anyag betöltése”, a 179 oldalon)
- Hígítsa a szórt anyagot 10 %-kal a hígítószerrel. Példa:

Szórt anyag kiindulási mennyiség [ml]	200	300	400	500
Hígítószer [ml]	20	30	40	50

- Alaposan keverje össze a szórt anyagot.
- Hajtson végre egy tesztfelületen egy próbaszórást. (lásd „Permetezés”, a 180 oldalon)

Ha optimális szórási mintát kap, akkor megkezdheti a szórást.

vagy

Ha a szórási eredmény nem kielégítő, vagy nem lép ki a pisztolyból festék, járjon el úgy, amint az „Az üzembiztos elhárítása” alatt, a 182. oldalon leírásra került.

A szórt anyag betöltése (lásd a C1 – C2 ábrát)

- ▶ **Az elektromos kéziszerszámon végzendő bármely munka megkezdése előtt húzza ki a csatlakozó dugót a dugaszoló aljzatból.**
- Csavarja le a **8** tartályt a szórópisztolyról.
- Forgassa el úgy a **10** felszállócsövet, hogy a szórt anyagot majdnem maradéktalanul szét lehessen szórni.

fekvő tárgyakon végzett szórási munkákhoz	előre a fúvóka felé
a fej feletti helyzetben végzett szórási munkákhoz	hátra a fogantyú felé

- Töltse be a szórt anyag a tartályba és csavarozza ezt szorosan rá a szórópisztolyra.

Üzembe helyezés

- ▶ **Ügyeljen a helyes hálózati feszültségre! Az áramforrás feszültségének meg kell egyeznie az elektromos kéziszerszám típusábláján található adatokkal. A 230 V-os berendezéseket 220 V hálózati feszültségről is szabad üzemeltetni.**
- ▶ **Ügyeljen arra, hogy az alapegység üzem közben ne szívhasson be port, vagy más szennyeződések.**
- ▶ **Ügyeljen arra, hogy sohase szórjon anyagot az alapegységre.**

Bekapcsolás

- Dugja be a hálózati csatlakozó dugót a dugaszolóaljzatba.
- Vegye a kezébe a szórópisztolyt és irányítsa a szórási felületre.
- Először nyomja meg a **18** be-/kikapcsolót.
- Ezután nyomja meg a szórópisztolyon elhelyezett **9** kezelő kapcsolót.

Megjegyzés: Ha az alapegység be van kapcsolva, a **11** fúvókából mindig levegő áramlik ki.

Kikapcsolás

- Ismét engedje el a **9** kezelő kapcsolót és nyomja meg a **18** be-/kikapcsolót.
- Húzza ki a hálózati csatlakozó dugót a dugaszoló aljzatból.

Munkavégzési tanácsok

Permetezés (lásd a D E ábrát)

Megjegyzés: Ügyeljen a szélirányra, ha az elektromos kéziszerszámot szabad ég alatt használja.

- Először hajtson végre egy próbaszórást, és állítsa be a szórt anyagnak megfelelően a szórás mintát és a szórt anyag mennyiségét. (A beállításokat lásd a következő szakaszokban)
- A szórópisztolyt okvetlenül a szórt tárgyra merőlegesen, attól 5 – 15 cm egyenletes távolságra tartsa.
- A szórás eljárást a szórás felületen kívül kezdje el.
- A szórópisztolyt a beállított szórás mintától függően egyenletesen keresztben, vagy fel- és lefelé mozgassa.
Egyenletes felületi minőséget úgy lehet elérni, hogy az egyes nyomok 4 – 5 cm-re átfedik egymást.
- Kerülje el a szórás területen belül a megszakításokat.

A szórópisztoly egyenletes vezetése egységes felületi minőséget eredményez.

Egy egyenetlen távolság és szórás szög erős festékködpermet képződéshez, és ezzel egyenetlen felülethez vezet.

- A szórás eljárást a szórás felületen kívül fejezze be.

Sohase szórjon annyi anyagot, hogy a szórt anyag tartály teljesen kiürüljön. Ha a felszállócső már nem merül bele a szórt termékbe, a ködpermet megszakad és egyenetlen felület jön létre.

Ha a szórt anyag lerakódik a fúvókára és a légszelepre, tisztítsa meg a szórt anyagban használt hígítóval mindkét alkatrészt.

A szórás minta beállítása (lásd az „F” ábrát)

► **Sohase nyúljon a 9 kezelő kapcsolóhoz, mialatt a 2 légszelepet beállítja.**

- Lazítsa ki a 3 hollandianyát
- Fordítsa el a kívánt helyzetbe a 2 légszelepet.
- Húzza meg ismét szorosra a hollandianyát.

Légszelep	Sugár	Alkalmazás
		A függőleges lapos sugár vízszintes irányban végzett munkákhoz
		B vízszintes lapos sugár függőleges irányban végzett munkákhoz
		C Kör keresztmetszetű sugár a sarkokhoz, élekhez és nehezen hozzáférhető helyekhez



A
függőleges lapos sugár vízszintes irányban végzett munkákhoz



B
vízszintes lapos sugár függőleges irányban végzett munkákhoz



C
Kör keresztmetszetű sugár a sarkokhoz, élekhez és nehezen hozzáférhető helyekhez

A szórt anyag mennyiségének beállítása (lásd a G ábrát)

- Forgassa el a **5** szabályozókereket, hogy beállítsa a kívánt szórt anyagmennyiséget:
 - I**: minimális szórási anyagmennyiség,
 - IIII**: maximális szórt anyagmennyiség.

A szórt anyag mennyisége

Túl sok a szórt anyag a szórási felületen:

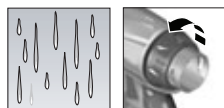

Beszabályozás

A szórt anyagmennyiséget csökkenteni kell.

- Forgassa el a **I** irányba a **5** szabályozókereket.

Túl kevés a szórt anyag a szórási felületen:

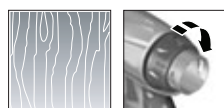

A szórt anyagmennyiséget meg kell növelni.

- Forgassa el a **IIII** irányba a **5** szabályozókereket.

A szórópisztoly lerakása (lásd a „H” ábrát)

A szórópisztolyt a lerakáshoz be lehet akasztani a **16** tartókapocsba.

- Akassza be a szórópisztolyt a **3** hollandianyával a **16** tartókapocsba.

Karbantartás és szerviz

Karbantartás és tisztítás

- ▶ **Az elektromos kéziszerszámon végzendő bármely munka megkezdése előtt húzza ki a csatlakozó dugót a dugaszoló aljzatból.**

Tisztítás (lásd az I–K ábrát)

A szakszerű tisztítás a szórópisztoly kifogástalan üzemelésének okvetlenül szükséges előfeltétele. Hiányos vagy szakszerűtlen tisztítás esetén a garancia igényeket nem vesszük figyelembe.

A szórópisztolyt és a szórt anyag tartályt mindig a felhasználásra kerülő szórt anyagnak megfelelő hígítóval (oldószer vagy víz) tisztítsa. Sohase merítse teljesen bele a szórópisztolyt a tisztítószorba.

Sohase tisztítsa a szórópisztoly fúvókafuratait és légvezetőfuratait hegyes fémtárgyakkal.

Sohase öntse vissza a hígított szórt anyagot a tároláshoz az eredeti szórt anyaghoz.

Nagyon alaposan tisztítsa meg a szórópisztolyt, ha egészségkárosító hatású szórt anyagot használ.

- Kapcsolja ki az alapegységet és nyomja meg a szórópisztoly **9** kezelő kapcsolóját, hogy a szórt anyag visszafolyhasson a tartályba.
- Csavarja le a **8** tartályt és ürítse ki abból a maradék szórt anyagot.
- Töltsön be hígítót (oldószer vagy víz) a tartályba és csavarja azt szorosan rá a szórópisztolyra.
- Rázza fel többször a szórópisztolyt.
- Kapcsolja be az alapegységet és szórja bele a pisztollyal a hígítót egy üres dobozba.
- Addig ismétlje meg az utóbbi három lépést, amíg a szórópisztolyból tiszta hígító lép ki.
- Ismét kapcsolja ki az alapegységet.
- Ürítse ki teljesen a **8** tartályt.
- Ellenőrizze, hogy a **10** felszállócső a tartály tömítéssel szabad-e minden szórt anyagtól és hibátlan-e.
- Egy hígítóval benedvesített kendővel tisztítsa meg kívülről a tartályt és a szórópisztolyt.
- Csavarja le a **3** hollandianyát és a **2** légszelepet.
- Tisztítsa meg hígítóval a **11** fúvókát és a fúvókátűt.

182 | Magyar

Alkalmilag ezen kívül a **12** fúvóka tömitést is meg kell tisztítani.

- Vegye le a **11** fúvókát és a **12** fúvóka tömitést. Esetleg használjon egy hegyes tárgyat segédeszközként, mivel a fúvóka tömités igen szorosan ül a szórópisztolyon.
- Tisztítsa meg hígítóval a fúvóka tömitést.
- Ismét tegye be a fúvóka tömitést a szórópisztolyba. Ügyeljen arra, hogy a horony a szórópisztollyal ellentétes irányba mutasson.
- Dugja fel a fúvókát a szórópisztolytestre és fordítsa el a helyes helyzetbe.
- Dugja fel a **2** légszelepet a fúvókára és a **3** hollandianyával húzza meg szorosra.

A légszűrő kicserélése (lásd az L ábrát)

Ha a légszűrő elszennyeződött, ki kell cserélni.

- Vegye le a **22** légszűrő fedelet.
- Cserélje ki a légszűrőt.
- Tegye ismét be a helyére a légszűrő fedelet.

A használt anyagok hulladékkezelése

A hígítók és a szórt anyag maradványait a környezetvédelmi szempontoknak megfelelően kell eltávolítani. Tartsa be a különleges hulladékok kezelésére vonatkozó előírásokat: a gyártó által kiadott előírásokat és a helyi előírásokat.

A környezetkárosító hatású anyagoknak nem szabad a földbe, a talajvízbe, vagy álló vagy folyóvízbe kerülniük. A környezetre káros vegyszereket ne öntse ki a csatornába!

Az üzemzavarok elhárítása

Probléma	A hiba oka	Elhárítás módja
A szórt anyag nem fedi be helyesen a felületet	A szórt anyag mennyisége túl alacsony	Forgassael a IIII irányba a 5 szabályozókereket
	A felülettől való távolság túl nagy	Csökkentse a felülettől való távolságot
	Túl kevés a szórt anyag a szórási felületen, túl kevés a szórt anyag a szórási felületre	Szórjon többször anyagot a szórási felületre
	A szórt anyag túl sűrű	Hígítsa fel még egyszer 10 %-kal a szórásra kerülő anyagot és hajtson végre egy próbaszórást.
A szórt anyag a felvitel után szétfut	Túl sok szórt anyagot vitt fel a felületre	Forgassael a I irányba a 5 szabályozókereket
	A felülettől való távolság túl kicsi	Növelje meg a felülettől való távolságot
	A szórt anyag túl híg	Adjon hozzá eredeti (nem hígított) szórt anyagot
	Túl sokszor szórt anyagot ugyanarra a pontra	Távolítsa el a festéket és a második kísérletnél ne szórjon annyiszor festéket ugyanarra a pontra

Probléma	A hiba oka	Elhárítás módja
Túl durva a porlasztás	A szórt anyag mennyisége túl magas	Forgassael a I irányba a 5 szabályozókereket
	A 11 fúvóka elszennyeződött	Tisztítsa meg a fúvókát
	Túl alacsony a 8 tartályban felépülő nyomás	Csavarozza helyesen rá a szórt anyag tartályt a szórópisztolyra
	A szórt anyag túl sűrű	Hígítsa fel még egyszer 10 %-kal a szórásra kerülő anyagot és hajtson végre egy próbaszórást.
	A légszűrő erősen elszennyeződött	A légszűrő kicserélése
Túl erős festékköd	Túl sok szórt anyagot vitt fel a felületre	Forgassael a I irányba a 5 szabályozókereket
	A felülettől való távolság túl nagy	Csökkentse a felülettől való távolságot
A szórósugár pulzál	Túl kevés a szórt anyag a tartályban	Töltsön utána szórt anyagot
	A 10 felszállócső szellőztető furata eldugult	Tisztítsa meg a felszállócsövet és a furatot
	A légszűrő erősen elszennyeződött	A légszűrő kicserélése
	A szórt anyag túl sűrű	Hígítsa fel még egyszer 10 %-kal a szórásra kerülő anyagot és hajtson végre egy próbaszórást.
A szórt anyag a fúvókánál kicsöpög	Szórt anyag rakódott le a 11 fúvókára és a 2 légszelepre	Tisztítsa meg a fúvókát és a légszelepet
	A 11 fúvóka elkopott	Cserélje ki a fúvókát
	A 11 fúvóka meglazult	Húzza meg szorosra a 3 hollandianyát
Nem lép ki szórt anyag a fúvókából	A 11 fúvóka eldugult	Tisztítsa meg a fúvókát
	A 10 felszállócső eldugult	Tisztítsa meg a felszállócsövet
	A 10 felszállócső szellőztető furata eldugult	Tisztítsa meg a felszállócsövet és a furatot
	A 10 felszállócső kilazult	Nyomja be szorosan a felszállócsövet
	Nem épül fel a nyomás a 8 tartályban	Csavarozza helyesen rá a szórt anyag tartályt a szórópisztolyra
	A szórt anyag túl sűrű	Hígítsa fel még egyszer 10 %-kal a szórásra kerülő anyagot és hajtson végre egy próbaszórást.

Karbantartás

Ha az elektromos kéziszerszám a gondos gyártási és ellenőrzési eljárás ellenére egyszer mégis meghibásodna, akkor a javítással csak Bosch elektromos kéziszerszám-műhely ügyfélszolgálatát szabad megbízni.

Ha kérdései vannak, vagy pótalkatrészeket akar megrendelni, okvetlenül adja meg az elektromos kéziszerszám típustábláján található 10-jegyű cikkszámot.

Vevőszolgálat és tanácsadás

A vevőszolgálat a terméke javításával és karbantartásával, valamint a pótalkatrészekkel kapcsolatos kérdésekre szívesen válaszol. A tartalékalatrészekkel kapcsolatos robbantott ábrák és egyéb információ a következő címen található: **www.bosch-pt.com**

A Bosch Vevőtanácsadó Csoport szívesen segít Önnek, ha a termékek és tartozékok vásárlásával, alkalmazásával és beállításával kapcsolatos kérdései vannak.

Magyar

Robert Bosch Kft
1103 Budapest
Gyömrői út. 120
Tel.: +36 (01) 431-3835
Fax: +36 (01) 431-3888

Eltávolítás

A szórópisztolyt, az alapegységet, a tartozékokat és csomagolóanyagokat a környezetvédelmi szempontoknak megfelelően kell újrafelhasználásra leadni.

A készülék műanyag alkatrészeit megfelelő jelölésekkel láttuk el, így azokat az egyes anyagfajták szerint osztályozva lehet a gyűjtőpontokban felvenni.

Csak az EU-tagországok számára:

Ne dobja ki az elektromos kéziszerszámokat a háztartási szemétkébe!

A használt villamos és elektronikus berendezésekre vonatkozó 2002/96/EK sz. Európai

Irányelvnek és ennek a megfelelő országok jogharmonizációjának megfelelően a már használatlan elektromos kéziszerszámokat külön össze kell gyűjteni és a környezetvédelmi szempontból megfelelő újra felhasználásra le kell adni.

A változtatások joga fenntartva.

Общие указания по технике безопасности для электроинструментов

⚠ ПРЕДУПРЕЖДЕНИЕ Прочтите все указания по технике безопасности и инструкции, включая памятки по безопасности, поставленные для красок и растворителей, и предупредительные таблички на емкостях.

Упущения, допущенные при соблюдении указаний по технике безопасности и инструкций могут вызвать поражение электротоком, пожар и/или привести к тяжелым травмам.

Сохраняйте эти указания по безопасности и инструкции для будущего.

Использованное в указаниях по технике безопасности понятие «электроинструмент» распространяется на электроинструмент с питанием от сети (с шнуром питания от сети) и на аккумуляторный электроинструмент (без шнура питания от сети).

1) Безопасность рабочего места

- а) При работе с электроинструментом не допускайте близко детей и других лиц. При отвлечении Вы можете потерять контроль над электроинструментом.

2) Лектробезопасность

- а) тепсельная вилка электроинструмента должна подходить к штепсельной розетке. Ни в коем случае не изменяйте штепсельную вилку. Не применяйте переходные штекеры для электроинструментов с защитным заземлением. Неизменные штепсельные вилки и подходящие штепсельные розетки снижают риск поражения электротоком.
- б) Защищайте электроинструмент от дождя и сырости. Проникновение воды в электроинструмент повышает риск поражения электротоком.

- в) Не допускается использовать шнур не по назначению, например, для транспорта или подвески электроинструмента или для вытягивания вилки из розетки. Защищайте шнур от воздействия высоких температур, масла, острых кромок или подвижных частей инструмента. Поврежденный или сжестнувшийся шнур повышает риск поражения электротоком.

- г) При работе с электроинструментом под открытым небом применяйте кабели-удлинители, допущенные также для таких работ. Применение пригодного для работы под открытым небом кабеля-удлинителя снижает риск поражения электротоком.

- д) Если невозможно избежать применение электроинструмента в сыром помещении, то устанавливайте выключатель защиты от токов повреждения. Выключатель защиты от токов повреждения снижает риск электрического поражения.

3) Безопасность людей

Применяйте средства индивидуальной защиты и всегда защитные очки. Применяйте средства индивидуальной защиты, как то, защитную маску и спецодежду. Защитная каска и средства защиты органов слуха, согласно виду работы, снижают риск травмирования.

4) Применение и обслуживание с электроинструментом

- а) Не работайте с электроинструментом с неисправным выключателем. Электроинструмент, который не поддается включению или выключению, опасен и должен быть отремонтирован.

б) Храните неиспользуемые электроинструменты недоступно для детей. Не разрешайте пользоваться этим инструментом лицам, которые незнакомы с ним или не читали настоящих инструкций.

Электроинструменты опасны в руках неопытных лиц.

в) Применяйте электроинструмент, принадлежности, рабочие инструменты и т. п. в соответствии с настоящими инструкциями. Учитывайте при этом рабочие условия и выполняемую работу.

Использование электроинструментов для непредусмотренных работ может привести к опасным ситуациям.

5) Сервис

а) Ремонт Вашего электроинструмента поручайте только квалифицированному персоналу и только с подлинными запасными частями. Этим обеспечивается сохранность безопасности инструмента.

Указания по безопасности для систем тонкого распыления

▶ **Содержите Ваш рабочий участок в чистоте и хорошо освещенным. Убирайте емкости для краски или растворителя, ветошь и все горючие материалы.**

Возможная опасность самовоспламенения. Постоянно держите в готовности работоспособные огнетушители и устройства пожаротушения.

▶ **Обеспечивайте хорошую вентиляцию на участке распыления и достаточную подачу свежего воздуха во всем помещении.** Испарения горючих растворителей создают взрывоопасную атмосферу.

▶ **Не применяйте для распыления и очистки материалы с температурой воспламенения ниже 21 °С. Применяйте материалы на основе воды, труднолетучих углеводородов или подобные материалы.** Легколетучие, испаряющиеся растворители создают взрывоопасную атмосферу.

▶ **Не распыляйте в пределах источников воспламенения, как то, статических электроискр, открытого пламени, инициирующего пламени, горячих предметов, двигателей, сигарет и искр от сочленения и расчленения электрокабелей или задействования выключателей.** Такие источники искр могут привести к воспламенению атмосферы.

▶ **Не распыляйте материалы, опасность которых неизвестна.** Незнакомые материалы могут создать опасные условия.

▶ **Применяйте дополнительные, индивидуальные, защитные средства, как то, соответствующие защитные перчатки и защитные или дыхательные фильтры-маски при распылении химических веществ и работе с ними.** Применение защитных средств для соответствующих условий снижает возможность воздействия опасных веществ.



▶ **Не направляйте распыляющую струю на себя, других лиц или животных. Держитесь вдали от распыляющей струи. Если распыляющая струя пробьет кожу, то сразу обратитесь к врачу.** Струя может пробить кожу даже через перчатки и впрыснуть Вам распыляемое вещество.

- ▶ **Не рассматривайте такое впрыскивание как простое ранение кожи.** Струя высокого давления может впрыснуть Вам ядовитые вещества и привести к серьезным ранениям. В случае впрыска через кожу немедленно обратитесь к врачу за помощью.
- ▶ **Учитывайте возможные опасности, исходящие от распыляемого вещества. Учитывайте маркировку на емкостях или информации изготовителя распыляемого вещества, включая требование применения индивидуальных защитных средств.** Выполняйте указания изготовителя, чтобы снизить риск получения травм, вызванных пожаром, ядами, канцерогенами и т. п.
- ▶ **Применяйте только специфицированные изготовителем наборы сопел. Никогда не работайте с распылителем без установленной сопловой защиты.** Применение специального соплового набора с соответствующей сопловой защитой снижает вероятность пробоя кожи струей высокого давления и впрыскивания ядов.
- ▶ **Осторожно при очистке и смене сопловых наборов. Если при распылении засорится сопловый набор, то перед удалением сопла для очистки выполните указания изготовителя по выключению инструмента и снятию давления.** Под высоким давлением жидкости могут пробить кожу и впрыснуть яд в тело, что ведет к серьезным ранениям.
- ▶ **Держите вилку шнура сети и кнопку выключателя пистолета-распылителя в чистоте от краски и других жидкостей. Не держите шнур для поддержки на штепсельном соединении.** Упущения при соблюдении могут повлечь за собой электрическое поражение.

Описание функции



Прочтите все указания и инструкции по технике безопасности.

Упущения, допущенные при соблюдении указаний и инструкций по технике безопасности, могут стать причиной электрического поражения, пожара и тяжелых травм.

Применение по назначению

Настоящий электроинструмент предназначен только для распыления эмалевых и лессирующих красок, грунтовок, прозрачных лаков, автомобильных покровных лаков, морилок, средств защиты древесины и растений, масел, дезинфицирующих средств на основе растворителей и воды. Настоящий электроинструмент не пригоден для распыления дисперсионных и латексных красок, щелочей, кислотосодержащих материалов покрытия, материалов с твердыми составляющими и также материалов с затрудненным распылением и каплеобразованием.

Применяйте настоящий электроинструмент только, если Вы в состоянии полностью представить себе все функции и выполнить их без ограничений или, если Вы получили соответствующие указания.

Данные по шуму и вибрации

Измерения выполнены согласно стандарту EN 9: =.

Измеренный A_{взвешенный} уровень звуковой мощности электроинструмента составляет, как правило, дБ(). Недостоверность измерения K@В дБ.

Уровень шума на рабочем месте может превышать C: дБ().

Пользуйтесь средствами защиты органов слуха⁹

Взвешенное ускорение, типично, менее D_v = м/с².

Изображенные составные части

Нумерация составных частей выполнена по изображению на странице с иллюстрациями.

1 Пистолет-распылитель

2 Воздушный колпачок

3 Накидная гайка

4 Маркировка для замка SFS

5 Установочное колесико распыляемого количества краски

Присоединение шланга (пистолет-распылитель)

Удлинитель опоры (только для стакана С: : мл)

Стакан для распыляемого материала, 9: : мл

Стакан для распыляемого материала, С: : мл G

Пусковой курок

1 Стояк с уплотнением стакана

11 Сопло

12 Уплотнение сопла

13 Воздушный шланг

14 Замок SFS

15 Базовый блок

1 Удерживающий зажим

1 Серьга для лямки

1 Выключатель

1 Присоединение шланга (базовый блок)

2 Лямка для транспортирования

21 Мерный стакан

22 Крышка воздушного фильтра

Изображенные или описанные принадлежности не входят в стандартный комплект поставки.

Технические данные**Система тонкого распыления PFS 5**

Предметный		В 9: В М 9 К..
Потребляемая мощность, номинальная	Вт	DC:
Производительность	г/мин	KB:
Мощность распыления	Вт	9=
Время потребляемое для нанесения краски на = м ^D	мин	К:
Объем стакана для краски	мл	9: :
Длина воздушного шланга	м	К,С
Вес согласно I PTA-Procedure : K/D: : В	кг	D,С
Степень защиты от электрического поражения		□/II

Пожалуйста, учитывайте предметный номер на типовой табличке Вашего электроинструмента. Торговые обозначения отдельных электроинструментов могут изменяться.

Заявление о соответствии CE

С полной ответственностью мы заявляем, что описанный в разделе «Технические данные» продукт соответствует нижеследующим стандартам или нормативным документам I H 9: BB= согласно положениям Директив D: : /K: C/8C, LC/B /I C (до DC.KD.D: : L), D: : 9/ D/I C (начиная с DL.KD.D: : L).

Техническая документация хранится уH Robert Bosch Nmb , F ept. PT/I S , F1 : = einfelden1 chterdingen

Dr. Egbert Schneider
Senior Vice President
Engineering

Dr. Eckerhard Strötgen
Head of Product
Certification

Dr. Egbert Schneider *Dr. Eckerhard Strötgen*

19.12.2007, Robert Bosch GmbH, Power Tools Division
D-70745 Leinfelden-Echterdingen

Сборка

- ▶ До начала работ по обслуживанию и настройке электроинструмента отсоедините вилку шнура сети от штепсельной розетки.

Присоединение воздушного шланга Всм. рис. A1 – D2)

- Откройте удерживающий зажим **1** и раскатайте воздушный шланг **13**.
- Снимите защитные колпачки с обоих концов воздушного шланга.

Присоединение к пистолету-распылителю H

- Вставьте патрубок воздушного шланга для SFS замка **14** согласно маркировке в присоединение пистолета-распылителя.
- Поверните патрубок до заметного фиксирования замка SFS.

Присоединение базового блока H

- Вставьте второй патрубок воздушного шланга для SFS замка согласно маркировке в присоединение базового блока **1**.
- Поверните патрубок до заметного фиксирования замка SFS.

Указание E Закрывайте концы шланга после использования защитными колпачками.

Закрепление лямки для транспортирования Всм. рис. B)

Для удобного достижения всех поверхностей для обработки и большей гибкости в работе Вы можете повесить базовый блок на лямке на плечо **2**.

- Завесьте в проушины **1** концы лямки.

Работа с инструментом

Подготовка эксплуатации

- ▶ Не допускается выполнять работы по окраске распылением рядом с водными резервуарами или на соседних площадях непосредственно в водосборном бассейне.

При приобретении красок, лаков и распыляемых средств обращайте внимание на их экологичность.

Подготовка поверхности для нанесения краски

Указание E Вокруг обрабатываемой поверхности следует тщательно защитить.

эрозольный туман загрязняет окружение. При работе в закрытых помещениях могут быть загрязнены все не защищенные поверхности.

Обрабатываемая поверхность должна быть чистой, сухой и обезжиренной.

- Гладким поверхностям придайте шероховатость и затем очистите их от шлифовальной пыли.

Разжижение распыляемого материала

- ▶ При разжижении обращайте внимание на сочетание распыляемого материала с растворителем. При применении неправильного растворителя возможно возникновение комков, которые засоряют пистолет-распылитель.

Распыляемый материал	Рекомендуемое разбавление
Средство защиты древесины, морилка, масла, лессирующие краски	неразбавленные
Дезинфицирующее средство, средство защиты растений	неразбавленные
Разбавляемые растворителем или водой лаковые краски, грунтовки, покровные автомобильные лаки, лессирующие краски для толстослойного покрытия	разбавлен не менее как на K:

190 | Русский

Разбавление материала для распыления выполнить следующим образом:

- Возьмите мерный стакан **21**.
- орошо перемешайте краску.
- Залейте в емкость достаточное для распыления количество материала (см. «Заливка распыляемого материала», стр. KL:)
- Разбавьте распыляемый материал на К: разбавителем. Например:

Исходное к ¹ во распыляемого материала [мл]	D :	B :	: :	= : :
Растворитель [мл]	D:	B:	:	=:

- орошо перемешайте краску.
- Выполните пробное распыления на тестовой поверхности. (см. «Распыление», стр. KLK)

При получении оптимального рисунка распыления Вы можете начать с распылением.

или

При неудовлетворительном результате распыления или если краска не выходит, выполните операции согласно «Устранение неисправностей», описанные на стр. KLB.

Заливка распыляемого материала

В.м. рис. C1 – C2)

- ▶ **До начала работ по обслуживанию и настройке электроинструмента отсоедините вилку шнура сети от штепсельной розетки.**
- Увинтите стакан от пистолета¹ распылителя.
- Поверните стояк **1** так, чтобы материал можно было распылить почти без остатков:

для распыления на лежащие объекты	вперед в направлении сопла
для распыления над головой	назад в направлении ручки

- Залейте распыляемый материал в стакан и привинтите его к пистолету распылителя.

Включение

- ▶ **Учитывайте напряжение сети!**
Напряжение источника тока должно соответствовать данным на типовой табличке электроинструмента. Электроинструменты на 23 В могут работать также и при напряжении в 22 В.
- ▶ **Следите за тем, чтобы базовый блок не засасывал пыль и загрязнения во время работы.**
- ▶ **Осторожно, не опрыскивайте базовый блок.**

Включение

- Вставьте вилку шнура сети в штепсельную розетку.
- Возьмите пистолет распылитель в руку и направьте его на поверхность для обработки.
- Сначала нажмите на выключатель **1**.
- Нажмите на пусковой курок пистолета¹ распылителя.

Указание! При включенном базовом блоке из сопла **11** постоянно выходит воздух.

Выключение

- Упустите пусковой курок и нажмите на выключатель **1**.
- Выньте вилку шнура сети из штепсельной розетки.

Указания по применению

Распыление **В**м. рис. G Н)

Указание Е При использовании электроинструмента под открытым небом учитывайте направление ветра.

- Сначала выполните пробное распыление и настройте рисунок распыления и подачу распыляемого материала. (Значения настройки приведены в следующих разделах.)
- Держите пистолет-распылитель обязательно на определенном расстоянии от $W = K$ см вертикально к поверхности окрашивания.
- Процесс распыления начинайте за пределами обрабатываемой поверхности.
- Перемещайте пистолет-распылитель в зависимости от рисунка распыления равномерно поперек или вверх и вниз. Равномерное качество поверхности возникает при выполнении ходов внахлестку в $W = K$ см.
- Не прерывайте распыление в пределах обрабатываемой площади.

Равномерное ведение пистолета-распылителя обеспечивает одинаковое качество поверхности.

Неравномерное расстояние и угол распыления ведут к сильному образованию тумана и в результате к неравномерной поверхности.

- Процесс распыления заканчивайте за пределами обрабатываемой поверхности.

Не расходуйте полностью распыляемый материал из стакана. Если стояк не погружен в распыляемый материал, то распыляемый туман прерывается и возникает неравномерная поверхность.

Скопления распыляемого материала на сопле и воздушном колпачке удаляйте использованным разжижителем.

Настройка рисунка распыления **В**м. рис. F)

- ▶ **Не приводите в действие пусковой курок при настройке воздушного колпачка 2.**

- Упустите накидную гайку 3.
- Поверните воздушный колпачок 2 в желаемое положение.
- Крепко затяните накидную гайку.

Воздушный Струя Применение колпачок



D

Вертикальная плоская струя для горизонтального направления работы



I

Горизонтальная плоская струя для вертикального направления работы



Круглая струя для углов, кромок и труднодоступных мест

Настройка количества распыляемого материала **В.м. рис. К)**

- Вращайте установочное колесико **5** до установки желаемого количества распыляемого материала.
 - Н** – минимальное количество,
 - Ш** – максимальное количество.

-во распыляемого материала	Настройка
<p>Слишком много материала на обработанной площади</p>  	<p>Уменьшить количество распыляемого материала.</p> <ul style="list-style-type: none"> – Повернуть установочное колесико 5 в направлении L
<p>Слишком мало материала на обработанной площади</p>  	<p>Увеличить количество распыляемого материала.</p> <ul style="list-style-type: none"> – Повернуть установочное колесико 5 в направлении Ш

Хранение пистолета-распылителя **В.м. рис. Н)**

- Для хранения пистолет-распылитель может быть завешен в удерживающий зажим **1**.
- Завесьте пистолет-распылитель с накидной гайкой **3** в удерживающий зажим **1**.

Техобслуживание и сервис

Техобслуживание и очистка

- ▶ **До начала работ по обслуживанию и настройке электроинструмента отсоединяйте вилку шнура сети от штепсельной розетки.**

Очистка **В.м. рис. L-)**

Правильная очистка является предпосылкой безупречной работы пистолета-распылителя. При недостаточной или неправильной очистке отклоняются все гарантийные притязания.

Учищайте пистолет-распылитель и стакан для краски всегда с соответствующим разжижителем (растворитель или вода) для использованного материала.

Не погружайте весь пистолет-распылитель в средство для очистки.

Не применяйте острые металлические предметы для очистки сопел и воздушных отверстий пистолета-распылителя.

Разжиженный распыляемый материал не следует добавлять в подлинный материал для хранения.

Очень тщательно очищайте пистолет-распылитель после использования вредного для здоровья распыляемого средства.

- Выключите базовый блок и нажмите пусковой курок пистолета-распылителя, чтобы распыляемый материал мог стечь обратно в емкость.
- Отвинтите стакан и опорожните ее от остатков распыляемого материала.
- Залейте в стакан разжижитель (растворитель или воду) и привинтите его к пистолету-распылителю.
- Встряхните несколько раз пистолет-распылитель.
- Включите базовый блок и распылите разжижитель в пустую банку от краски.
- Повторите последние три процесса до полной очистки пистолета-распылителя.
- Выключите базовый блок.
- Полностью опорожните стакан.
- Проверьте стояк и уплотнение емкости **1** на чистоту и наличие повреждений.
- Учищить стакан и пистолет-распылитель снаружи салфеткой, увлажненной растворителем.
- Отвинтите накидную гайку **3** и воздушный колпачок **2**.
- Разжижителем очистите сопло **11** и иглу сопла.

Время от времени следует дополнительно очищать уплотнение сопла **12**.

- Снимите сопло **11** и уплотнение сопла **12**. При надобности воспользуйтесь острым предметом, так как уплотнение сопла прочно сидит в пистолете-распылителе.
- Учистить уплотнение разжижителем.
- Вставьте уплотнение сопла в пистолет-распылитель. Следите за тем, чтобы паз был обращен наружу.
- Насадите сопло на пистолет-распылитель и поверните его в правильное положение.
- Насадите воздушный колпачок **2** на сопло и затяните накидную гайку **3**.

Смена воздушного фильтра (см. рис.)

Загрязненный воздушный фильтр должен быть заменен.

- Снимите крышку воздушного фильтра **22**.
- Замените воздушный фильтр.
- Установите крышку фильтра на место.

Утилизация материала

Разжижитель и остатки распыляемого материала должны быть экологично утилизированы. Учитывайте указания изготовителя и местные предписания по утилизации специальных отходов.

Вредные для окружающей среды реактивы не должны попадать в грунтовые воды или в водоемы. Не выливайте вредные для окружающей среды реактивы в канализацию

Устранение неисправностей

Проблема	Причина	Устранение
Краска плохо покрывает поверхность	Недостаточное количество краски	Повернуть установочное колесико 5 в направлении III
	Большое расстояние к обрабатываемой площади	Уменьшить расстояние распыления
	Мало краски на площади, недостаточное число ходов распыления	Увеличить число ходов распыления
	Вязкая краска	Снова разбавить распыляемый материал на K : и выполнить пробное распыление
Распыление краски после нанесения	Слишком много краски нанесено	Повернуть установочное колесико 5 в направлении L
	Маленькое расстояние к обрабатываемой площади	Увеличить расстояние распыления
	Идиальная краска	Добавить подлинную краску
	Слишком часто покрывали одно и то же место краской	Снять краску и при второй попытке реже распылять на одном и том же месте

194 | Русский

Проблема	Причина	Устранение
Слишком грубое распыление	Большое количество краски	Повернуть установочное колесико 5 в направление L
	Сопло 11 загрязнено	Прочистить сопло
	Недостаточное давление в емкости	Правильно привинтить стакан к пистолету/распылителю
	Вязкая краска	Снова разбавить распыляемый материал на K: и выполнить пробное распыление
	Сильно загрязнен воздушный фильтр	Смена воздушного фильтра
Сильный красочный туман	Слишком много краски нанесено	Повернуть установочное колесико 5 в направление L
	Большое расстояние к обрабатываемой площади	Уменьшить расстояние распыления
Пульсация струи распыления	Мало краски в стакане	Залить краску
	Забито вентиляционное отверстие в стояке 1	Учистить стояк и отверстие
	Сильно загрязнен воздушный фильтр	Смена воздушного фильтра
	Вязкая краска	Снова разбавить распыляемый материал на K: и выполнить пробное распыление
Из сопла капает краска после выключения	Уплотнения краски на сопле 11 и воздушном колпачке 2	Учистить сопло и воздушный колпачок
	Сопло 11 изношено	Замените сопло
	Крепление сопла 11 разболталось	Подтянуть накидную гайку 3
Краска не выходит из сопла	Сопло 11 забито	Прочистить сопло
	Стояк 1 засорился	Учистить стояк
	Забито вентиляционное отверстие в стояке 1	Учистить стояк и отверстие
	Крепление стояка 1 разболталось	Закрепить стояк
	Нет давления в стакане	Правильно привинтить стакан к пистолету/распылителю
	Вязкая краска	Снова разбавить распыляемый материал на K: и выполнить пробное распыление

Техническое обслуживание

Если электроинструмент, несмотря на тщательные методы изготовления и испытания, выйдет из строя, то ремонт следует производить силами авторизованной сервисной мастерской для электроинструментов фирмы Бош.

Пожалуйста, во всех запросах и заказах на запчасти обязательно указывайте К: фразрядный предметный номер по типовой табличке электроинструмента.

Сервисное обслуживание и консультация покупателей

Сервисный отдел ответит на все Ваши вопросы по ремонту и обслуживанию Вашего продукта и также по запчастям. Монтажные чертежи и информации по запчастям Вы найдете также по адресу:

www.bosch-pt.com

Коллектив консультантов Bosch охотно поможет Вам в вопросах покупки, применения и настройки продуктов и принадлежностей.

Россия

WWW «Роберт Бош»
Сервисный центр по обслуживанию электроинструмента
ул. Кадемика Королева КВ, строение =
KDL=K=, Москва

Тел.Н_ (: L=) L B= CC : 9

Тел.Н_ (: L=) L B= =B 9

аксН_ (: L=) L B= CC :

Имя илHrbrukptk s km v ru.bosch.com

WWW «Роберт Бош»
Сервисный центр по обслуживанию электроинструмента
ул. Зайцева, К
KLCCKC, Санкт-Петербург

Тел.Н_ (: CKD) C KB :

аксН_ (: CKD) C KB 9K

Имя илHrbrukptk s kspbv ru.bosch.com

WWW «Роберт Бош»

Сервисный центр по обслуживанию электроинструмента
Горский микрорайон, =B

9B: : BD, Новосибирск

Тел.Н_ (: BCB) B=L L :

аксН_ (: BCB) B=L L 9=

Имя илHrbrukptk s knbv ru.bosch.com

WWW «Роберт Бош»

Сервисный центр по обслуживанию электроинструмента

Ул. ронтовых бригад, К ,

9D: : К , Екатеринбург

Тел.Н_ (: B B) B 9= C9

Тел.Н_ (: B B) B C =9

аксН_ (: B B) B C L DC

Беларусь

С УПЖС

DD: : 9 а инск, ул. Курчатова,

Тел.Н_ B = (: K) D K: DL :

аксН_ B = (: K) D: : : :

Утилизация

Пистолет-фаспылитель, базовый блок, принадлежности и упаковки следует сдать на экологически чистую рециркуляцию отходов.

Для сортировки отходов при утилизации детали из синтетических материалов соответственно обозначены.

Только для стран-членов ЕСЕ

Не выбрасывайте электроинструменты в коммунальный мусор

Согласно 8вропейской Директиве D: : D/L9/I C о старых электрических и электронных

инструментах и приборах, а также о претволении этой директивы в национальное право, отслужившие свой срок электроинструменты должны отдельно собираться и сдаваться на экологически чистую утилизацию.

Оставляем за собой право на изменения.

Загальні попередження для електроприладів

⚠ ПОПЕРЕДЖЕННЯ Прочитайте правила з техніки безпеки і вказівки, включаючи додані до фарб і розчинників паспорту безпеки речовин і попереджувальні таблички на ємностях. Невиконання правил з техніки безпеки і вказівок може призводити до удару електричним струмом, пожежі та/або важких травм.

Зберігайте всі правила з техніки безпеки і вказівки на майбутнє.

Під поняттям «електроприлад», що використовується в правилах з техніки безпеки, мається на увазі електроприлад, що працює від мережі (з електрокабелем) або від акумуляторної батареї (без електрокабелю).

1) Безпека на робочому місці

а) Під час праці з електроприладом не підпускайте до робочого місця дітей і інших осіб. у кщо Ваша увага буде відвернута, Ви можете втратити контроль над приладом.

2) Електрична безпека

а) тепсель електроприладу повинен пасувати до розетки. Не дозволяється що-небудь міняти в штепселі. Для роботи з електроприладами, що мають захисне заземлення, не використовуйте адаптери.

Використання оригінального штепселя та належної розетки зменшує ризик удару електричним струмом.

б) Захищайте прилад від дощу та вологи.

Потрапляння води в електроприлад збільшує ризик удару електричним струмом.

в) Не використовуйте кабель для перенесення і підвішування електроприладу або витягування штепселя з розетки. Захищайте шнур від високої температури, олії, гострих країв та деталей приладу, що рухаються. Пошкоджений або закручений шнур збільшує ризик удару електричним струмом.

г) Для зовнішніх робіт обов'язково використовуйте лише такий подовжувач, що допущений для зовнішніх робіт. Використання подовжувача, що розрахований на зовнішні роботи, зменшує ризик удару електричним струмом.

д) Якщо не можна запобігти використанню електроприладу у вологому середовищі, використовуйте захисний автомат (FI). Використання захисного автомата () зменшує ризик удару електричним струмом.

3) Безпека людей

Вдягайте робочий одяг та обов'язково вдягайте захисні окуляри. Усобисте захисне спорядження, як напр., пило1 захисна маска, захисне взуття, що не ковзається, захисна каска або навушники, – в залежності від виду та застосування електроприладу – зменшує ризик травм.

4) Використання і обслуговування електроприладу

а) Не користуйтеся електроприладом з пошкодженим вимикачем. Прилад, що не вмикається або не вимикається, є небезпечним і потребує ремонту.

б) Зберігайте електроприлади, якими Ви саме не користуєтесь, далеко від дітей. Не дозволяйте користуватися приладом особам, що не знайомі з його роботою або не читали цю інструкцію. У разі застосування недосвідченими особами електроприлади несуть в собі небезпеку.

в) Використовуйте електроприлад, приладдя до нього, робочі інструменти тощо відповідно до цих вказівок. Беріть до уваги при цьому умови роботи та специфіку виконуваної роботи. Використання електроприладів для цілей, що відрізняються від їхнього призначення, може призводити до небезпечних ситуацій.

5) Сервіс

а) Віддавайте свій електроприлад на ремонт лише кваліфікованим фахівцям з використанням обов'язково оригінальних запчастин. Лише за таких умов прилад не буде містити в собі небезпеки.

- ▶ **Не розпилюйте близько до джерел запалення, як напр., статичних електричних іскор, відкритого вогню, факелів запалювання, гарячих предметів, моторів, сигарет і іскор від встромляння/виймання електрокабелів або вмикання/вимикання вимикачів.** Такі джерела іскор можуть призводити до займання оточення.
- ▶ **Не розпилюйте матеріали, про які Вам не відомо, чи являють вони собою небезпеку.** Невідомі матеріали можуть створювати небезпечні умови.
- ▶ **При розпиленні або роботі з хімікатами вдягайте особисте захисне спорядження, як напр., відповідні захисні рукавиці і захисну або респіраторну маску.** Захисне спорядження для відповідних умов зменшує вплив небезпечних речовин.

Правила з техніки безпеки для мікророзпилювальних систем

- ▶ **Тримайте робоче місце у чистоті, слідкуйте за його добрим освітленням і за тим, щоб на ньому не було ємностей з фарбою або розчинником, ганчірок та інших горючих матеріалів.** Можлива небезпека самозаймання. Завжди тримайте напоготові справні вогнегасники/пожежне обладнання.
- ▶ **Слідкуйте за доброю вентиляцією в зоні розпилення і за достатньою кількістю свіжого повітря у всьому приміщенні.** Горючі розчинники, що випарувалися, створюють вибухонебезпечне середовище.
- ▶ **Не розпилюйте і не використовуйте для очищення матеріали, точка запалення яких нижче 21 °С. Не використовуйте матеріали на основі води, важколетучих вуглеводнів або аналогічних матеріалів.** Легколетучі розчинники, що випарувалися, створюють вибухонебезпечне середовище.
- ▶ **Не розпилюйте близько до джерел запалення, як напр., статичних електричних іскор, відкритого вогню, факелів запалювання, гарячих предметів, моторів, сигарет і іскор від встромляння/виймання електрокабелів або вмикання/вимикання вимикачів.** Такі джерела іскор можуть призводити до займання оточення.
- ▶ **Не розпилюйте матеріали, про які Вам не відомо, чи являють вони собою небезпеку.** Невідомі матеріали можуть створювати небезпечні умови.
- ▶ **При розпиленні або роботі з хімікатами вдягайте особисте захисне спорядження, як напр., відповідні захисні рукавиці і захисну або респіраторну маску.** Захисне спорядження для відповідних умов зменшує вплив небезпечних речовин.



- ▶ **Не розпилюйте на себе, інших осіб або тварин. Не підставляйте руки або інші частини тіла під розприскуваний струмінь. Якщо розприскуваний струмінь пропалить шкіру, негайно зверніться до лікаря.** Розприскуваний матеріал може пропалити шкіру навіть крізь рукавицю і потрапити у Ваш організм.
- ▶ **Не ставтеся до опіку як начебто це був простий поріз.** Разом із струменем під високим тиском в організм можуть потрапляти отрутні речовини і призводити до серйозних травм. У випадку опіку шкіри негайно зверніться до лікаря.
- ▶ **Зважайте на можливі небезпеки розприскуваного матеріалу. Зважайте на позначки на ємності або на інформацію виробника розприскуваного матеріалу, включаючи вимогу користування особистим захисним спорядженням.** Дотримуйтесь вказівок виробника, щоб зменшити ризик пожежі, а також травм, що можуть викликатися отрутними речовинами, канцерогенами тощо.

198 | Українська

- ▶ **Використовуйте лише сопла, що специфіковані виробником. Ніколи не розпилюйте без монтованого захисту для сопла.** Використання спеціального сопла з придатним захистом для сопла зменшує імовірність проникнення струменю під високим тиском крізь шкіру і потрапляння отрути в організм.
- ▶ **Будьте обережні при очищенні та заміні сопел. Якщо під час розпилення сопло заб'ється, перш ніж зняти сопло для прочистки, виконайте вказівки виробника щодо вимкнення пристрою і зменшення тиску.** Рідини під високим тиском можуть проникати крізь шкіру, заносити отруту в організм і, тим самим, призводити до серйозних травм.
- ▶ **Слідкуйте за тим, щоб на штепсель шнура живлення і вимикач пістолета-розпилювача не потрапляла фарба або інші рідини. Ніколи не тримайте шнур додатково також і за штепсельний роз'єм.** Невиконання цих вказівок може призводити до удару електричним струмом.

Опис принципу роботи



Прочитайте всі попередження і вказівки. Недодержання попереджень і вказівок може призводити до удару електричним струмом, пожежі та/або серйозних травм.

Призначення пристрою

В електроприлад призначений лише для розприскування лакових фарб, глазурей, рунтовок, прозорих лаків, автомобільних покривних лаків, морилок, засобів для захисту деревини, засобів для захисту рослин, олій і дезінфекційних засобів, що містять розчинники і можуть розбавлятися водою. В електроприлад не придатний для розприскування дисперсних і латексних фарб, лугів, матеріалів для нанесення покриття, що містять кислоту, рідин, що містять зернисті/тверді речовини, а також матеріалів з інгібітором розпилення або інгібітором утворення крапель.

Використовуйте електроприлад лише у тому випадку, якщо всі функції знаходяться у Вас повністю під контролем і Ви не вбачаєте обмежень в їх використанні або отримали відповідні вказівки.

Зображені компоненти

Нумерація зображених компонентів посилається на зображення електроприладу на сторінках з малюнками.

- 1 Пістолет-розпилювач
- 2 Повітряний ковпачок
- 3 Накидна гайка
- 4 Позначка для під'єднувача SF S
- 5 Коліщатко для регулювання кількості розприскуваного матеріалу
 - Під'єднувач шланга (пістолет1 розприскувач)
 - Подовжувач ніжки (тільки для бачків на С: : мл)
 - Бачок для розприскуваного матеріалу, 9: : мл
 - Бачок для розприскуваного матеріалу, С: : млG
 - Перемикач
- 1 Трубка для засмоктування рідини з ущільнювачем бачка
- 11 Сопло
- 12 Ущільнювач сопла
- 13 Повітряний шланг
- 14 Під'єднувач SF S
- 15 Базовий вузол
 - 1 іксатор
 - 1 Вушко для ремня
 - 1 Вимикач
 - 1 Роз'єм для шланга (базовий вузол)
 - 2 Ремінь
 - 21 Мірна склянка
 - 22 Кришка повітряного фільтра

Зображене чи описане приладдя не належить до стандартного обсягу поставки.

Інформація щодо шуму і вібрації

Результати вимірювання визначені відповідно до I 9: =.

Вцінений як рівень звукового тиску від приладу становить, як правило дБ(). Похибка @дБ.

Рівень шуму при роботі може перевищувати С: дБ().

Вдягайте навушники

Вібрація руки звичайно менша за $D_v = m/c^D$.

Технічні дані**Інкорозпилювальна система PFS 5**

Товарний номер	В9: ВМ	9 К..
Ном. споживана потужність	Вт	DC:
Потужність подачі	г/хвил.	KB:
Потужність розпилення	Вт	9=
Витрати часу на м ^D фарбового покриття	хвил.	К:
Об'єм бачка для розприскуваного матеріалу	мл	9: :
Довжина повітряного шланга	м	К,С
Вага відповідно до I РТА-Procedure : К/D: В	кг	D,С
Клас захисту		□/II

Будь ласка, зважайте на товарний номер, зазначений на заводській таблиці Вашого електроприладу. Торговельна назва деяких приладів може розрізнятися.

Заява про відповідність CE

Ми заявляємо під нашу виключну відповідальність, що описаний в «Технічні дані» продукт відповідає таким нормам або нормативним документам I 9: BB= у відповідності до положень директив D: : /К: C/I N, LC/B /I N (до DC.KD.D: : L p.), D: : 9/ D/I N (після DL.KD.D: : L p.).

Технічні документи в Н

Robert Bosch GmbH, Dept. PT/I S ,

F1: = einfelden 1 chterdingen

Dr. Egbert Schneider
Senior Vice President
Engineering

Dr. Eckerhard Strötgen
Head of Product
Certification



19.12.2007, Robert Bosch GmbH, Power Tools Division
D-70745 Leinfelden-Echterdingen

ОНТАЖ

- ▶ **Перед будь-якими маніпуляціями з електроприладом витягніть штепсель з розетки.**

Підключення повітряного шланга (див. мал. D1 – D2)

- Відкрийте фіксатор **1** і розкрутіть повітряний шланг **13**.
- Зніміть захисні ковпачки з обох кінців повітряного шланга.

Підключення до пістолета-розприскувача Н

- Добре встроміть один під'єднувач SFS **14** повітряного шланга відповідно до стрілки у роз'єм пістолета-розприскувача .
- Поверніть під'єднувач SFS, щоб фіксатор відчутно зайшов у зачеплення.

200 | Українська

Підключення базового вузлаH

- Добре встроміть другий під єднувач SF S повітряного шланга відповідно до стрілки у роз єм базового вузла **1** .
- Поверніть під єднувач SF S, щоб фіксатор відчутно зайшов у зачеплення.

ВказівкаE Після використання знову закрийте кінці шланга за допомогою захисних ковпачків.

Закріплення ременя **Див. мал. I)**

Для зручного досягнення всіх оброблюваних поверхонь і гнучкості у роботі базовий вузол можна повісити на ремінь **2** .

- Заведіть кінці ременя в кожне вушко **1** .

Експлуатація

Підготовка до роботи

- ▶ **Працювати з розпилювачем коло водоймищ або на сусідніх до них площах безпосередньо у водозбірному басейні не дозволяється.**

Коли будете купувати фарби, лаки і розприскувані речовини, звертайте увагу на їхню екологічність.

Підготовка обприскуваної поверхні

ВказівкаE рунтовно і з запасом прикрийте оточення обприскуваної поверхні.

Туман від розприскуваної речовини забруднює оточення робочого місця. При використанні у внутрішніх приміщеннях можуть забруднитися всі не закриті поверхні.

Обприскувана поверхня має бути чистою, сухою і нежирною.

- Надайте шорсткість гладким поверхням і після цього витріть пил, що утворився від шліфування.

Розбавлення розприскуваного матеріалу

- ▶ **При розбавленні слідкуйте за тим, щоб розприскуваний матеріал і розріджувач підходили один до одного.** При використанні непридатного розріджувача можливе утворення грудок, що будуть забивати пістолет розприскувач.

Розприскуваний матеріал	Рекомендована концентрація розчину
Засоби для захисту деревини, морилки, олії, глазури	нерозбавлені
Дезінфекційні засоби, засоби для захисту рослин	нерозбавлені
Лакові фарби, що можуть розбавлятися розчинниками або водою, рунтовки, автомобільні покривні лаки, товстошарові глазури	мінімальне розчинення K:

Здійснюйте розрідження розприскуваного матеріалу наступним чиномH

- Візьміть мірну склянку **21**.
- Добре перемішайте розприскуваний матеріал.
- Залийте достатньо розприскуваного матеріалу у бачок для розприскуваного матеріалу . (Див. «Заливання розприскуваного матеріалу», стор. D: K)
- Розбавте розприскуваний матеріал розріджувачем на K: . НаприкладH

Вихідна кількість розприскуваного матеріалу [мл]	D: :	B: :	: :	=: :
Розріджувач [мл]	D:	B:	:	=:

- Добре перемішайте розприскуваний матеріал.

- Здійсніть пробне розприскування на тестовій поверхні. (див. «Розприскування», стор. D: K)

у кщо Ви отримали оптимальну геометрію струменю, можете розпочинати розприскування.

або

у кщо результат розприскування незадовільний або фарба не виходить, зробіть, як описано в «Усунення несправностей» на стор. D: .

Заливання розприскуваного матеріалу Див. малюнки 1– 2)

- ▶ **Перед будь-якими маніпуляціями з електроприладом витягніть штепсель з розетки.**

- Відкрутіть бачок з пістолета1 розприскувача.
- Поверніть трубку для засмоктування рідини **1** так, щоб розприскуваний матеріал можна було розприскати майже без залишку

для розприскування на лежачі об'єкти	вперед в напрямку сопла
для розприскування над головою	назад в напрямку рукоятки

- Залийте розприскуваний матеріал у бачок і добре прикрутіть його до пістолета1 розприскувача.

Початок роботи

- ▶ **Зважайте на напругу в мережі** Напруга джерела струму повинна відповідати значенню, що зазначене на таблиці з характеристиками електроприладу. Електроприлад, що розрахований на напругу **23 В**, може працювати також і при **22 В**.
- ▶ **Слідкуйте за тим, щоб базовий вузол протягом роботи не міг всмокстати пил або інші забруднення.**
- ▶ **Слідкуйте за тим, щоб ніколи не розприскувати на базовий вузол.**

Вмикання

- Встроміть штепсель в розетку.
- Візьміть пістолет-розприскувач в руку і спрямуйте його на обприскувану поверхню.
- Спочатку натисніть на вимикач **1**.
- Натисніть на перемикач на пістолеті1 розприскувачі.

Вказівка ЕКоли увімкнений базовий вузол, з сопла **11** завжди виходить повітря.

Вимикання

- Відпустіть перемикач і натисніть на вимикач **1**.
- Витягніть штепсель з розетки.

Вказівки щодо роботи

Розприскування Див. мал. G Н)

Вказівка ЕЗважайте на напрямок вітру при використанні електроприладу надворі.

- Спочатку здійсніть пробне розприскування і приведіть геометрію струменю і кількість розприскуваного матеріалу у відповідність до розприскуваного матеріалу. (настройки див. у наступних розділах)
- Убав язково тримайте пістолет1 розприскувач на рівномірній відстані = – К= см перпендикулярно до обприскуваної поверхні.
- Починайте розприскування поза обприскуваною поверхнею.
- В залежності від геометрії струменю рівномірно водіть пістолетом1 розприскувачем з боку в бік або догори і донизу.
Рівномірна якість поверхні утворюється, якщо смуги заходять одна на одну на
– = см.
- Уникайте зупинок на обприскуваній поверхні.

202 | Українська

При рівномірному веденні пістолета1 розприскувача утворюється рівномірна якість поверхні.

Нерівномірні відстань і кут розприскування призводять до утворення сильного фарбового тумана і, таким чином, до нерівномірної поверхні.

- Закінчайте розприскування поза обприскуваною поверхнею.

Ніколи не витрачайте бачок для розприскуваного матеріалу до дна. у кщо трубка для засмоктування рідини не буде занурена у розприскувану рідину, туман від розприскуваної рідини перерветься і утвориться нерівномірна поверхня.

у кщо розприскуваний матеріал збереться на соплі і на повітряному ковпачку, прочистіть обидві деталі за допомогою використаного розріджувача.

Настроювання геометрії струменя Див. мал. F)

- ▶ Ніколи не натискайте на перемикач під час переміщення повітряного ковпачка 2.

- Послабте накидну гайку 3.
- Поверніть повітряний ковпачок 2 у бажане положення.
- Знову затягніть накидну гайку.

Повітряний ковпачок	Стру- мінь	Використання
		D вертикальний плоский струмінь для горизонтального напрямку роботи
		I горизонтальний плоский струмінь для вертикального напрямку роботи
		K круглий струмінь для кутів, країв і важкодоступних місць

Настроювання кількості розприскуваного матеріалу (Див. мал. K)

- Поверніть коліщатко 5, щоб настроїти бажану кількість розприскуваного матеріалу
- ▮ мінімальна кількість розприскуваного матеріалу,
- ▮ максимальна кількість розприскуваного матеріалу.

Кількість розприскуваного матеріалу	Настроювання
Забгато розприскуваного матеріалу на обприскуваній поверхні	Необхідно зменшити кількість розприскуваного матеріалу. – Поверніть коліщатко 5 в напрямку L
Замало розприскуваного матеріалу на обприскуваній поверхні	Необхідно збільшити кількість розприскуваного матеріалу. – Поверніть коліщатко 5 в напрямку Ш

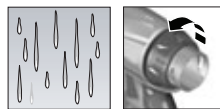

- Поверніть коліщатко 5 в напрямку L



- Поверніть коліщатко 5 в напрямку Ш

Зберігання пістолета-розприскувача Див. мал.)

Для зберігання пістолета-розприскувача його можна повісити на фіксатор 1 .

- Повісте пістолет-розприскувач накидною гайкою 3 на фіксатор 1 .

Технічне обслуговування і сервіс

Технічне обслуговування і очищення

► Перед будь-якими маніпуляціями з електроприладом витягніть штепсель з розетки.

Очищення **Див. мал. L-)**

Належне очищення є обов'язковою умовою для бездоганної роботи пістолета1 розприскувача. При неналежному очищенні або його відсутності гарантійні претензії не приймаються.

Завжди очищуйте пістолет1 розприскувач і бачок для розприскуваного матеріалу за допомогою відповідного розріджувача (розчинника або води), що пасує до використаного розприскуваного матеріалу.

Ніколи не занурюйте весь пістолет1 розприскувач у засіб для очищення.

Ніколи не очищуйте отвори сопла і отвори для повітря пістолета1 розприскувача гострими металевими предметами.

Не переливайте з метою зберігання розріджений розприскуваний матеріал назад до оригінального розприскуваного матеріалу.

Дуже ретельно очищуйте пістолет1 розприскувач, якщо Ви використовували шкідливі для здоров'я розприскувані речовини.

- Вимкніть базовий вузол і натисніть на перемикач пістолета1 розприскувача, щоб розприскуваний матеріал міг перетекти назад в бачок.
- Відкрутіть бачок і вилийте залишки розприскуваного матеріалу.
- Залийте розріджувач (розчинник або воду) в бачок і добре прикрутіть його до пістолета1 розприскувача.
- Декілька разів струсіть пістолет1 розприскувач.
- Увімкніть базовий вузол і розприскайте розріджувач у порожню банку з під матеріалу.

- Повторіть останні три дії необхідну кількість разів, поки з пістолета1 розприскувача не виходитиме прозорий розріджувач.
- Знову вимкніть базовий вузол.
- Повністю спорожніть бачок .
- Перевірте, чи не містить трубка для засмокування рідини з ущільнювачем бачка **1** розприскуваного матеріалу і чи не пошкоджена вона.
- Протріть бачок і пістолет1 розприскувач ззовні ганчіркою, змоченою у розріджувачі.
- Відкрутіть накидну гайку **3** і повітряний ковпачок **2**.
- Прочистіть сопло **11** і голки сопла за допомогою розріджувача.

ас від часу необхідно додатково очищати ущільнювач сопла **12**.

- Зніміть сопло **11** і ущільнювач сопла **12**. За необхідністю скористайтеся гострим предметом, оскільки ущільнювач сопла міцно сидить на пістолеті1 розприскувачі.
- Учистіть ущільнювач сопла за допомогою розріджувача.
- Знову встроміть ущільнювач сопла у пістолет1 розприскувач. Слідкуйте за тим, щоб паз дивився у напрямку від пістолета1 розприскувача.
- Надіньте сопло на пістолет1 розприскувач і поверніть його в правильне положення.
- Надіньте повітряний ковпачок **2** на сопло і міцно затягніть його за допомогою накидної гайки **3**.

Заміна повітряного фільтра **Див. мал.)**

у кщо повітряний фільтр забруднився, його треба поміняти.

- Зніміть кришку повітряного фільтра **22**.
- Поміняйте повітряний фільтр.
- Знову надіньте кришку повітряного фільтра.

204 | Українська

Видалення матеріалів

Розріджувачі і залишки розприскуваних матеріалів треба видаляти екологічно чистим способом. Зважайте на вказівки виробника щодо видалення і місцеві триписи щодо видалення особливого сміття.

імікати, шкідливі для навколишнього середовища, не повинні потрапляти в землю, рунтові води і у водоймища. Ніколи не зливайте хімікати, шкідливі для навколишнього середовища, в каналізацію

Усунення несправностей

Проблема	Причина	о роботи
Розприскуваний матеріал не покриває поверхню, як треба	Замало розприскуваного матеріалу	Поверніть коліщатко 5 в напрямку III
	Завелика відстань до обприскуваної поверхні	Зменшіть відстань до обприскуваної поверхні
	Замало розприскуваного матеріалу на обприскуваній поверхні, матеріал занадто рідко розприскується над обприскуваною поверхнею	Густіше розприскуйте матеріал над обприскуваною поверхнею
	Розприскуваний матеріал занадто в'язкотекучий	е раз розбавте розприскуваний матеріал на K: і здійсніть пробне розприскування
Розприскуваний матеріал розтікається після нанесення	Нанесено забагато розприскуваного матеріалу	Поверніть коліщатко 5 в напрямку L
	Замала відстань від обприскуваної поверхні	Збільшіть відстань до обприскуваної поверхні
	Розприскуваний матеріал занадто рідкотекучий	Додайте оригінальний розприскуваний матеріал
	Матеріал занадто густо розприскується над одним і тим же місцем	Зніміть фарбу і під час другої спроби розприскування не розприскуйте матеріал так густо над одним і тим же місцем
Занадто грубе розприскування	Завелика кількість розприскуваного матеріалу	Поверніть коліщатко 5 в напрямку L
	Забруднилося сопло 11	Прочистіть сопло
	Занадто малий тиск у бачку	Правильно прикрутіть бачок для розприскуваного матеріалу до пістолета/розприскувача
	Розприскуваний матеріал занадто в'язкотекучий	е раз розбавте розприскуваний матеріал на K: і здійсніть пробне розприскування
	Сильно забруднився повітряний фільтр	Заміна повітряного фільтра

Проблема	Причина	Розв'язок роботи
Занадто сильний фарбовий туман	Нанесено забагато розприскуваного матеріалу	Поверніть коліщатко 5 в напрямку L
	Завелика відстань до обприскуваної поверхні	Зменшіть відстань до обприскуваної поверхні
Розприскуваний струмінь пульсує	Замало розприскуваного матеріалу у бачку	Долейте розприскуваний матеріал
	Забився вентиляційний отвір на трубі для засмоктування рідини 1	Прочистіть трубку для засмоктування рідини і отвір
	Сильно забруднився повітряний фільтр	Заміна повітряного фільтра
	Розприскуваний матеріал занадто в'язкотекучий	Ще раз розбавте розприскуваний матеріал на К: і здійсніть пробне розприскування
Розприскуваний матеріал капає з сопла	Скопичення розприскуваного матеріалу на соплі 11 і повітряному ковпачку 2	Прочистіть сопло і повітряний ковпачок
	Сопло 11 спрацювалося	Замініть сопло
	Сопло 11 розхиталося	Затягніть накидну гайку 3
З сопла не виходить розприскуваний матеріал	Забилось сопло 11	Прочистіть сопло
	Забилася трубка для засмоктування рідини 1	Прочистіть трубку для засмоктування рідини
	Забився вентиляційний отвір на трубі для засмоктування рідини 1	Прочистіть трубку для засмоктування рідини і отвір
	Розхиталася трубка для засмоктування рідини 1	Добре встроміть трубку для засмоктування рідини
	Відсутній тиск у бачку	Правильно прикрутіть бачок для розприскуваного матеріалу до пістолета розприскувача
	Розприскуваний матеріал занадто в'язкотекучий	Ще раз розбавте розприскуваний матеріал на К: і здійсніть пробне розприскування

Технічне обслуговування

Укщо незважаючи на ретельну технологію виготовлення і перевірки прилад все таки вийде з ладу, його ремонт дозволяється виконувати лише в авторизованій сервісній майстерні для електроприладів Bosch.

При всіх запитаннях і при замовленні запчастин, будь ласка, обов'язково зазначайте К: значний товарний номер, що знаходиться на заводській табличці електроприладу.

Сервісна майстерня і обслуговування клієнтів

В сервісній майстерні Ви отримаєте відповідь на Ваші запитання стосовно ремонту і технічного обслуговування Вашого продукту. Малюнки в деталях і інформацію щодо запчастин можна знайти за адресою

www.bosch-pt.com

Консультанти Bosch з радістю допоможуть Вам при запитаннях стосовно купівлі, застосування і налагодження продуктів і приладдя до них.

Україна

Босх Сервіс центр 8 електроінструментів

вул. Крайня, К, : D99: , Київ 9:

Тел. H BC (:) = KD : B =

Тел. H BC (:) = KD : 9

Тел. H BC (:) = KD : = LK

акс H BC (:) = KD : 9

І  www.bosch.com.ua

адреса Регіональних гарантійних сервісних майстерень зазначена в Національному гарантійному талоні.

Видалення

Пістолет-розприскувач, базовий вузол, приладдя і упаковку треба здавати на екологічно чисту повторну переробку.

З метою полегшення сортування перед повторною переробкою пластмасові деталі позначені відповідним чином.

Важливі зміни для країн CE



Не викидайте електроприлади в побутове сміття. Відповідно до європейської директиви D : D/L9/I N про відпрацьовані електроі електронні прилади і її перетворення в національному законодавстві електроприлади, що вийшли з вживання, повинні здаватися окремо і утилізуватися екологічно чистим способом.

Важливі зміни.

Indicații generale de avertizare pentru scule electrice

⚠️ AVERTISMENT Citiți toate instrucțiunile și indicațiile privind siguranța inclusiv specificațiile privind siguranța care însoțesc vopselele și solvenții precum și etichetele de avertizare de pe recipiente. Nerespectarea instrucțiunilor și indicațiilor privind siguranța poate avea drept consecință electrocutare, incendii și/sau răniri grave.

Păstrați instrucțiunile și indicațiile privind siguranța în scopul unei utilizări viitoare.

Termenul de „sculă electrică“ utilizat în instrucțiunile privind siguranța se referă atât la sculele electrice alimentate de la rețea (cu cablu de alimentare) cât și la sculele electrice cu acumulator (fără cablu de alimentare).

1) Siguranța la locul de muncă

a) **Țineți copiii și alte persoane departe în timpul utilizării sculei electrice.** În caz de distragere puteți pierde controlul asupra sculei electrice.

2) Siguranță electrică

a) **techerul de racordare al sculei electrice trebuie să se potrivească cu priza de curent. Nu este permisă sub nicio formă modificarea ștecherului. Nu folosiți fișe adaptoare împreună cu scule electrice împământate de protecție.** techerule nemodificate și prizele de curent potrivite reduc riscul de electrocutare.

b) **Nu expuneți scula electrică acțiunii ploii sau umezelii.** Pătrunderea apei într-o sculă electrică mărește riscul de electrocutare.

c) **Nu schimbați destinația cablului și nu-l folosiți pentru a transporta, a suspenda scula electrică sau a extrage ștecherul din priză. Feriți cablul de căldură, ulei, muchii ascuțite sau componente ale sculei electrice aflate în mișcare.** Cablurile deteriorate sau răsucite măresc riscul de electrocutare.

d) **Atunci când lucrați cu o sculă electrică în aer liber folosiți numai cabluri prelungitoare autorizate și pentru mediul exterior.** Folosirea unui cablu prelungitor adecvat pentru mediul exterior reduce riscul de electrocutare.

e) **Dacă nu poate fi evitată exploatarea sculei electrice în mediu umed folosiți un întrerupător automat de protecție.** Folosirea unui întrerupător automat de protecție reduce riscul de electrocutare.

3) Siguranța persoanelor

a) **Folosiți echipament personal de protecție și purtați întotdeauna ochelari de protecție.** Purtarea echipamentului personal de protecție cum ar fi masca împotriva prafului, încălțăminte de protecție și antiderapantă, casca de protecție sau protecția auditivă, în funcție de tipul de utilizare al sculei electrice, reduce riscul de vătămare corporală.

4) Utilizarea și manevrarea sculei electrice

a) **Nu folosiți o scula electrică care prezintă întrerupătorul defect.** O sculă electrică, care nu mai poate fi pornită sau oprită, este periculoasă și trebuie reparată.

b) **Păstrați sculele electrice nefolosite la loc inaccesibil copiilor. Nu permiteți persoanelor nefamiliarizate cu scula electrică sau care nu au citit prezentele instrucțiuni să folosească scula electrică.** Sculele electrice sunt periculoase atunci când sunt folosite de persoane neexperimentate.

c) **Folosiți scula electrică, accesoriile, dispozitivele de lucru etc. conform prezentelor instrucțiuni. Luați în considerare condițiile de lucru și activitatea ce urmează a fi desfășurată.** Întrebuițarea sculelor electrice pentru alte aplicații decât cele prevăzute pentru acestea, poate duce la situații periculoase.

5) Service

- a) **Nu permiteți repararea sculei dumneavoastră electrice decât de către personal de specialitate corespunzător calificat și numai cu piese de schimb originale.** Astfel este garantată menținerea siguranței sculei electrice.

Indicații privind siguranța pentru sistemele de pulverizare fină

- ▶ **Păstrați-vă sectorul de lucru curat, bine iluminat și fără recipiente cu vopsea sau solvenți, lavete sau alte materiale inflamabile.** Pericol posibil de autoaprindere. Țineți la îndemână extincatoare/stingătoare funcționale disponibile în orice moment.
- ▶ **Asigurați o ventilație bună în sectorul de pulverizare și aer proaspăt suficient în întreaga încăpere.** Solvenții inflamabili care se evaporă generează un mediu exploziv.
- ▶ **Nu pulverizați și nu curățați cu produse al căror punct de aprindere se situează sub 21 °C. Folosiți produse pe bază de apă, hidrocarburi greu volatile sau produse asemănătoare.** Solvenții ușor volatili care se evaporă generează un mediu inflamabil.
- ▶ **Nu pulverizați în zona surselor de aprindere precum scântele electrice, flăcările deschise, flăcările de aprindere, obiectele fierbinți, motoarele, țigările și scântele produse de introducerea/scoaterea din priză a cablurilor de curent sau de acționarea întrerupătoarelor.** Astfel de surse de scântei pot duce la aprinderea mediului de lucru.
- ▶ **Nu pulverizați cu produse, despre care nu se știe dacă sunt periculoase.** Produsele necunoscute pot genera condiții periculoase.
- ▶ **În timpul pulverizării sau manevrării de produse chimice purtați echipament personal de protecție suplimentar cum sunt mănuși de protecție corespunzătoare și protecție sau mască de protecție a respirației.** Folosirea echipamentului de protecție în condiții adecvate reduce expunerea la substanțe periculoase.



- ▶ **Nu pulverizați spre dumneavoastră, spre alte persoane sau animale. Țineți-vă mâinile sau alte părți ale corpului departe de jetul de pulverizare. În cazul în care jetul de pulverizare vă pătrunde prin piele solicitați neîntârziat asistență medicală.** Substanța pulverizată poate trece prin piele chiar și printr-o mănușă, fiind injectată în corpul dumneavoastră.
- ▶ **Nu tratați injectarea ca pe o simplă tăietură.** Un jet de presiune ridicată poate injecta în corp substanțe toxice și duce la răni grave. În cazul unei injectări în piele solicitați neîntârziat asistență medicală.
- ▶ **Țineți seama de toate pericolele pe care le prezintă produsul pulverizat. Respectați marcajele de pe recipiente sau informațiile producătorului despre produsul pulverizat, inclusiv obligativitatea folosirii echipamentului personal de protecție.** Pentru a reduce riscul de incendiu și cel de vătămări corporale provocate substanțe toxice, carcinogene, etc. trebuie respectate instrucțiunile producătorului.
- ▶ **Folosiți jicloarele de duze specificate de producător. Nu pulverizați niciodată fără protecția de duză montată.** Utilizarea unui jiclor de duză special împreună cu protecția de duză corespunzătoare reduce probabilitatea ca un jet de înaltă presiune să pătrundă prin piele și să injecteze substanțe toxice în corp.

- ▶ **Atenție la curățarea și schimbarea jicloarelor de duze. În cazul în care în timpul pulverizării jiclorul de duză se înfundă, înainte de îndepărtarea duzei în vederea curățării acesteia, respectați instrucțiunile producătorului privind oprirea sculei electrice și decompresie.** Lichidele sub înaltă presiune pot pătrunde prin piele, injecta substanțe toxice în corp și produce prin aceasta răni grave.
- ▶ **Nu murdăriți cu vopsea și alte lichide ștecherul cablului de alimentare și trăgaciul pistolului de stropit. Nu apucați niciodată cablul de contactele cu fișă, pentru sprijin suplimentar.** Nerespectarea celor de mai sus poate duce la electrocutare.

Descrierea funcționării



Citiți toate indicațiile de avertizare și instrucțiunile. Nerespectarea indicațiilor de avertizare și a instrucțiunilor poate provoca electrocutare, incendii și/sau răni grave.

Utilizare conform destinației

Scula electrică este destinată exclusiv pentru pulverizarea de vopsele-lacuri care conțin solvenți și pot fi diluate cu apă, emailuri, vopsele de grund, lacuri incolore, lacuri de acoperire auto, baițuri, substanțe de protecție a lemnului, erbicide, uleiuri și produse dezinfectante. Scula electrică nu este adecvată pentru prelucrarea vopselelor de dispersie și a celor care conțin latex, a leșiilor, a produselor de încărcare care conțin acizi, a produselor de stropit granulate și care conțin substanțe solide și inhibitori care împiedică stropirea și picurarea.

Folosiți scula electrică numai dacă puteți evalua în întregime toate funcțiile acesteia și le puteți executa fără restricții sau dacă ați primit îndrumări corespunzătoare în acest sens.

Elemente componente

Numerotarea elementelor componente se referă la schițele sculei electrice de la paginile grafice.

- 1 Pistol de stropit
- 2 Clapetă de aer
- 3 Piuliță olandeză
- 4 Marcaj pentru închizătorul SDS
- 5 Rozetă de reglare pentru ajustarea debitului de pulverizare
- 6 Racord furtun (pistol de stropit)
- 7 Prelungire picior (numai pentru recipientul de 800 ml)
- 8 Recipient material de pulverizat, 600 ml
Recipient material de pulverizat, 800 ml*
- 9 Trăgaci
- 10 Tub de refulare cu garnitură de etanșare recipient
- 11 Duză
- 12 Garnitură duză
- 13 Furtun de aer
- 14 Închizător SDS
- 15 Unitate de bază
- 16 Clemă de fixare
- 17 Inel de prindere pentru cureaua de transport
- 18 Întrerupător pornit/oprit
- 19 Racord furtun (unitatea de bază)
- 20 Curea de transport
- 21 Vâscozimetru
- 22 Capac filtru de aer

*Accesoriiile ilustrate sau descrise nu sunt incluse în setul de livrare standard.

Informație privind zgomotul/vibrațiile

Valorile măsurate au fost determinate conform EN 60745.

Nivelul presiunii sonore evaluat A al sculei electrice este în mod normal de 74 dB(A).
Incertitudine K=3 dB.

Nivelul zgomotului poate depăși 80 dB(A) în timpul lucrului.

Purtați aparat de protecție auditivă!

Vibrația mână-braț este în mod normal inferioară valorii de 2,5 m/s².

210 | Română

Date tehnice

Sistem de pulverizare fină		PFS 65
Număr de identificare		3 603 B06 1..
Putere nominală	W	280
Debit de pompare	g/min	130
Putere de pulverizare	W	65
Timp necesar pentru vopsirea a 5 m ²	min	10
Volum recipient produs de pulverizat	ml	600
Lungime furtun de aer	m	1,8
Greutate conform EPTA-Procedure 01/2003	kg	2,8
Clasa de protecție		□/II



Vă rugăm să rețineți numărul de identificare de pe plăcuța indicatoare a tipului sculei dumneavoastră electrice. Denumirile comerciale ale sculelor electrice pot varia.

Declarație de conformitate 

Declarăm pe proprie răspundere că produsul descris la paragraful „Date tehnice” este în conformitate cu următoarele standarde și documente normative: EN 60335 conform prevederilor Directivelor 2004/108/CE, 98/37/CE (până la 28.12.2009), 2006/42/CE (începând cu 29.12.2009).

Documentație tehnică la:
Robert Bosch GmbH, Dept. PT/ESC,
D-70745 Leinfelden-Echterdingen

Dr. Egbert Schneider Senior Vice President Engineering
Dr. Eckerhard Strötgen Head of Product Certification

 i.v. 

19.12.2007, Robert Bosch GmbH, Power Tools Division
D-70745 Leinfelden-Echterdingen

Montare

- Înaintea oricăror intervenții asupra sculei electrice scoateți cablul de alimentare afară din priză.

Racordarea furtunului de aer (vezi figurile A1 – A2)

- Deschideți clema de fixare **16** și derulați furtunul de aer **13**.
- Îndepărtați dopurile de protecție din cele două capete ale furtunului de aer.

Racordarea pistolului de stropit:

- Introduceți și fixați unul din închizătoarele SDS **14** ale furtunului de aer conform marcajului de săgeată în racordul pistolului de stropit **6**.
- Răsuciți închizătorul SDS până când dispozitivul de blocare se înclichetează perceptibil.

Racordarea unității de bază:

- Introduceți și fixați cel de-al doilea închizător SDS al furtunului de aer conform marcajului de săgeată în racordul unității de bază **19**.
- Răsuciți închizătorul SDS până când dispozitivul de blocare se înclichetează perceptibil.

Indicație: După utilizare protejați din nou capetele de furtun cu dopurile de protecție.

Fixarea curelei de transport (vezi figura B)

Pentru a ajunge în bune condiții la toate suprafețele de prelucrat și pentru a fi flexibili, puteți agăța de umăr unitatea de bază cu ajutorul curelei de transport **20**.

- Prindeți în fiecare inel **17** câte un capăt al curelei.

Funcționare

Pregătirea lucrului

- **Nu sunt permise operații de pulverizare pe malul apelor sau pe suprafețele învecinate, direct în zona de prelevare a apei.**

La cumpărarea vopselelor, lacurilor și produselor de pulverizat țineți seama de compatibilitatea acestora cu mediul ambiant.

Pregătirea suprafeței de pulverizat

Indicație: Protejați bine și în totalitate zonele învecinate suprafeței de pulverizat.

Burnița de pulverizare poluează mediul. În caz de folosire în incinte, suprafețele neprotejate pot fi murdărite.

Suprafața de pulverizat trebuie să fie curată, uscată și degresată.

- Înăspriți suprafețele netede și îndepărtați apoi praful de șlefuire.

Diluarea produsului ce trebuie pulverizat

- **La diluare aveți grijă ca produsul de pulverizat și diluantul să fie compatibile.** În cazul adăugării unui diluant greșit se pot forma glomerule care produc înfundarea pistolului de stropit.

Produs de pulverizat	Diluare recomandată
Substanțe de protecție a lemnului, baițuri, uleiuri, emailuri	nediluate
Dezinfectanți, erbicide	nediluate
Emailurile, grundurile, lacurile de protecție auto solubile în solvenți sau în apă, glazurile în strat gros	diluat cel puțin în proporție de 10 %

În cazul materialului de pulverizat care trebuie diluat, procedați după cum urmează:

- Luați vâscozimetru **21**.
- Agitați bine produsul ce trebuie pulverizat.
- Turnați suficient material de pulverizat în recipientul pentru material de pulverizat **8**. (vezi „Umplerea recipientului cu produsul ce trebuie pulverizat“, pagina 211)

- Diluați materialul de pulverizat în proporție de 10 % cu diluant. De exemplu:

Cantitate inițială material de pulverizat [ml]	200	300	400	500
Diluant [ml]	20	30	40	50

- Agitați bine produsul ce trebuie pulverizat.
- Efectuați o pulverizare de probă pe o suprafață de testare. (vezi „Pulverizare“, pagina 212)

Dacă ați obținut un aspect optim de pulverizare, puteți începe pulverizarea propriuzisă.

sau

Dacă rezultatul pulverizării nu este satisfăcător sau dacă nu iese deloc vopsea, procedați conform celor descrise la „Remediarea deranjamentelor“ de la pagina 214.

Umplerea recipientului cu produsul ce trebuie pulverizat (vezi figurile C1–C2)

- **Înainte oricărui intervenții asupra sculei electrice scoateți cablul de alimentare afară din priză.**

- Deșurubați recipientul **8** de pe pistolul de stropit.
- Răsuciți astfel tubul de refulare **10**, încât produsul să poată fi pulverizat aproape fără resturi:

pentru operațiile de pulverizare a obiectelor aflate în poziție orizontală	spre înainte în direcția duzei
pentru operații de pulverizare deasupra capului	spre spate în direcția mânerului

- Turnați produsul ce trebuie pulverizat în recipient și fixați-l strâns prin înșurubare pe pistolul de stropit.

Punere în funcțiune

- ▶ **Atenție la tensiunea rețelei de alimentare! Tensiunea sursei de curent trebuie să coincidă cu datele de pe plăcuța indicatoare a tipului sculei electrice. Sculele electrice înscrispionate cu 230 V pot funcționa și racordate la 220 V.**
- ▶ **Aveți grijă ca unitatea de bază să nu poată absorbi praf sau alte murdării în timpul funcționării.**
- ▶ **Aveți grijă să nu pulverizați niciodată unitatea de bază.**

Pornire

- Introduceți în priză ștecherul de la rețea.
- Apucați pistolul de stropit și îndreptați-l asupra suprafeței de pulverizat.
- Apăsăți mai întâi întrerupătorul pornit/oprit **18**.
- Apăsăți trăgaciul **9** pistolului de stropit.

Indicație: Dacă unitatea de bază este pornită, din duza **11** iese întotdeauna aer.

Oprire

- Eliberați trăgaciul **9** și apăsați întrerupătorul pornit/oprit **18**.
- Scoateți din priză ștecherul de la rețea.

Instrucțiuni de lucru

Pulverizare (vezi figurile D E)

Indicație: Țineți seama de direcția vântului atunci când folosiți scula electrică în aer liber.

- Executați mai întâi o pulverizare de probă și ajustați aspectul pulverizării și debitul de pulverizare în funcție de produsul folosit la pulverizare. (Reglaje vezi paragrafele următoare)
- Țineți pistolul de stropit neapărat la o distanță uniformă de 5 – 15 cm perpendicular pe obiectul ce urmează a fi pulverizat.
- Începeți operația de pulverizare dinspre partea exterioară a suprafeței ce trebuie pulverizată.
- Deplasați pistolul de stropit, în funcție de reglajul de ajustare a aspectului stropirii, uniform transversal sau înainte și înapoi. Veți obține o suprafață pulverizată uniform dacă straturile pulverizare se suprapun pe o lățime de 4 – 5 cm.
- Evitați întreruperile în zona suprafeței de pulverizare.

Conducerea uniformă a pistolului de stropit duce la obținerea unei suprafețe pulverizate de calitate unitară.

O distanță și un unghi de stropire neuniforme duc la formarea unei burnițe groase de vopsea și prin aceasta la obținerea unei suprafețe pulverizate neregulat.

- Încheiați operația de pulverizare în exteriorul suprafeței ce trebuie pulverizate.







Nu pulverizați niciodată până la golirea completă a recipientului cu produs de pulverizat. Atunci când tubul de refulare nu se mai cufundă în produsul ce trebuie pulverizat, burnița de pulverizare se rupe și suprafața este pulverizată neuniform.

Când se produc depuneri de produs de pulverizat pe duză și pe clapeta de aer, curățați ambele componente cu diluantul indicat.

Ajustarea aspectului de pulverizare (vezi figura F)



► **Nu acționați niciodată trăgaciul 9 în timpul reglării clapetei de aer 2.**

- Slăbiți piulița olandeză 3.
- Rotiți clapeta de aer 2 pentru a o aduce în poziția dorită.
- Strângeți din nou bine piulița olandeză.

Clapetă de aer	Jet	Utilizare
		A jet plat vertical pentru direcție de lucru orizontală
		B jet plat orizontal pentru direcție de lucru verticală
		C jet rotund pentru colțuri, margini și locuri greu accesibile

Reglarea debitului de pulverizare (vezi figura G)

- Răsuciți rozeta de reglare 5, pentru a regla debitul de pulverizare dorit:
I: debit minim de pulverizare,
IIII: debit maxim de pulverizare.

Debit de pulverizare	Reglaj
Prea mult produs pulverizat pe suprafața care trebuie pulverizată: 	Trebuie redus debitul de pulverizare. – Rotiți rozeta de reglare 5 în direcția I.
Prea puțin produs pulverizat pe suprafața care trebuie pulverizată: 	Trebuie mărit debitul de pulverizare. – Rotiți rozeta de reglare 5 în direcția IIII.

Depozitarea pistolului de stropit (vezi figura H)

Pentru depozitare pistolul de stropit poate fi suspendat de clema de fixare 16.

- Suspendați pistolul de stropit cu piulița olandeză 3 de clema de fixare 16.

Întreținere și service

Întreținere și curățare

► **Înainte oricăror intervenții asupra sculei electrice scoateți cablul de alimentare afară din priză.**

Curățare (vezi figurile I–K)

Curățarea corespunzătoare este premisa unei funcționări impecabile a pistolului de stropit. În cazul în care pistolul nu se curăță deloc sau este curățat necorespunzător se respinge orice pretenție de acordare a garanției.

Curățați întotdeauna pistolul de stropit și recipientul pentru produs de pulverizat cu diluant adecvat (solvent sau apă) produsului utilizat la pulverizare.

Nu cufundați niciodată pistolul de stropit în întregime în agentul de curățare.

Nu curățați în niciun caz duzele și orificiile de aerisire ale pistolului de stropit cu obiecte metalice ascuțite.

Nu turnați produsul de pulverizat deja diluat înapoi în cutia originală cu produs de pulverizat.

Curățați foarte temeinic pistolul de stropit, dacă ați folosit produs de pulverizat dăunător sănătății.

- Deconectați unitatea de bază și apăsați trăgaciul 9 pistolului de stropit, pentru ca produsul ce trebuie pulverizat să poată curge înapoi în recipient.
- Deșurubați recipientul 8 și goliți restul de produs de pulverizat.
- Turnați diluant (solvent sau apă) în recipient și înșurubați-l strâns pe pistolul de stropit.
- Scuturați de mai multe ori pistolul de stropit.

214 | Română

- Conectați unitatea de bază și pulverizați diluantul într-o cutie goală de produs de stropit.
- Repetați ultimii trei pași de atâtea ori, până când din pistol curge diluant curat.
- Deconectați din nou unitatea de bază.
- Goliți complet recipientul **8**.
- Controlați dacă tubul de refulare și garnitura recipientului **10** nu prezintă urme de produs de pulverizat și dacă sunt în perfectă stare.
- Curățați în aer liber recipientul și pistolul de stropit cu o lavetă umezită în diluant.
- Deșurubați piulița olandeză **3** și clapeta de aer **2**.
- Curățați duza **11** și acul duzei cu diluant.

Ocazional trebuie curățată în mod suplimentar și garnitura duzei **12**.

- Demontați duza **11** și garnitura duzei **12**. Eventual folosiți un obiect ascuțit pentru a desprinde o garnitură de duză rămasă blocată pe pistolul de stropit.
- Curățați garnitura duzei cu diluant.
- Montați din nou garnitura de duză în pistolul de stropit. Aveți grijă ca, canelura să fie orientată spre partea opusă pistolului de stropit.
- Montați duza pe corpul pistolului de stropit și rotiți-o pentru a o aduce în poziția corectă.
- Montați clapeta de aer **2** pe duză și strângeți-o bine cu piulița olandeză **3**.

Schimbara filtrului de aer (vezi figura L)

Dacă filtrul de aer este murdar, atunci el trebuie schimbat.

- Demontați capacul de filtru **22**.
- Schimbați filtrul de aer.
- Puneți din nou la loc capacul de filtru.

Eliminarea produselor

Diluantul și resturile de produs de pulverizat trebuie eliminate ecologic. Respectați indicațiile privind eliminarea ale producătorului și prescripțiile locale privind eliminarea reziduurilor speciale.

Chimicalele care dăunează mediului înconjurător nu trebuie să ajungă în sol, în apă freatică sau în apele de suprafață. Nu deversați chimicalele care dăunează mediului înconjurător în canalizare!

Remediarea deranjamentelor

Problemă	Cauză	Remediere
Produsul ce trebuie pulverizat nu acoperă bine	Debitul de pulverizare este prea mic	Se rotește rozeta de reglare 5 în direcția IIII
	Distanța la suprafața de pulverizat este prea mare	A se reduce distanța de pulverizare
	Prea puțin produs pulverizat pe suprafața ce trebuie pulverizată, s-a pulverizat în treceri prea rare pe suprafața de pulverizat	A se pulveriza în treceri mai dese pe deasupra suprafeței de stropit
	Produsul ce trebuie pulverizat este prea vâscos	Diluzați din nou cu 10 % materialul de pulverizat și executați o pulverizare de probă

Problemă	Cauză	Remediere
După aplicare, produsul stropit se scurge	S-a încărcat cu prea mult produs de pulverizat	Se rotește rozeta de reglare 5 în direcția I
	Distanța la suprafața de pulverizat este prea mică	A se mări distanța de pulverizare
	Produsul de pulverizat este prea fluid	A se adăuga produs de pulverizat original
	S-a pulverizat de prea multe ori în același loc	A se îndepărta stratul de vopsea iar la a doua încercare de pulverizare, a nu se pulveriza atât de multe ori în același loc
Pulverizare prea grosieră	Debitul de pulverizare este prea mare	Se rotește rozeta de reglare 5 în direcția I
	Duză 11 murdară	A se curăța duza
	Se formează prea puțină presiune în recipientul 8	A se înșuruba corect recipientul pentru material de pulverizat pe pistolul de stropit
	Produsul ce trebuie pulverizat este prea vâscos	Diluzați din nou cu 10 % materialul de pulverizat și executați o pulverizare de probă
	Filtrul de aer este foarte murdar	Schimbara filtrului de aer
Burnița de pulverizare este prea groasă	S-a încărcat cu prea mult produs de pulverizat	Se rotește rozeta de reglare 5 în direcția I
	Distanța la suprafața de pulverizat este prea mare	A se reduce distanța de pulverizare
Jetul pulverizat pulsează	Prea puțin produs de pulverizat în recipient	A se completa cu produs de pulverizat
	Orificiul de aerisire de pe tubul de refulare 10 este înfundat	A se curăța tubul de refulare și orificiul
	Filtrul de aer este foarte murdar	Schimbara filtrului de aer
	Produsul ce trebuie pulverizat este prea vâscos	Diluzați din nou cu 10 % materialul de pulverizat și executați o pulverizare de probă
Produsul de pulverizat picură pe lângă duza	Depuneri de produs de pulverizat în duza 11 și pe clapeta de aer 2	A se curăța duza și clapeta de aer
	Duza 11 este uzată	A se schimba duza
	Duza 11 este desprinsă	A se strânge piulița olandeză 3

216 | Română

Problemă	Cauză	Remediere
Din duză nu iese produs de pulverizat	Duza 11 este înfundată	A se curăța duza
	Tubul de refulare 10 este înfundat	A se curăța tubul de refulare
	Orificiul de aerisire de pe tubul de refulare 10 este înfundat	A se curăța tubul de refulare și orificiul
	Tubul de refulare 10 este desprins	A se fixa bine tubul de refulare
	Nu se formează presiune în recipientul 8	A se înșuruba corect recipientul pentru material de pulverizat pe pistolul de stropit
	Produsul ce trebuie pulverizat este prea vâscos	Diluțați din nou cu 10 % materialul de pulverizat și executați o pulverizare de probă

Întreținere

Dacă în ciuda procedurilor de fabricație și control riguroase mașina are totuși o pană, repararea acesteia se va face numai la un atelier de asistență service autorizat pentru scule electrice Bosch.

În caz de reclamații și comenzi de piese de schimb vă rugăm să indicați neapărat numărul de identificare compus din 10 cifre, conform plăcuței indicatoare a tipului sculei electrice.

Serviciu de asistență tehnică post-vânzări și consultanță clienți

Serviciul nostru de asistență tehnică post-vânzări răspunde întrebărilor dumneavoastră privind întreținerea și repararea produsului dumneavoastră cât și privitor la piesele de schimb. Desene descompuse ale ansamblelor cât și informații privind piesele de schimb găsiți și la: **www.bosch-pt.com**

Echipa de consultanță clienți Bosch răspunde cu plăcere la întrebările privind cumpărarea, utilizarea și reglarea produselor și accesoriilor lor.

România

Robert Bosch SRL
Bosch Service Center
Str. Horia Măcelariu Nr. 30–34,
013937 București
Tel. Service scule electrice: +40 (021) 4 05 75 40
Fax: +40 (021) 4 05 75 66
E-Mail: infoBSC@ro.bosch.com
Tel. Consultanță tehnică: +40 (021) 4 05 75 39
Fax: +40 (021) 4 05 75 66
E-Mail: infoBSC@ro.bosch.com
www.bosch-romania.ro

Eliminare

Pistolul de stropit, unitatea de bază, accesoriile și ambalajele trebuie direcționate spre o stație de revalorificare ecologică.

În vederea reciclării separate pe sortimente, piesele din plastic sunt marcate corespunzător.

Numai pentru țările UE:

Nu aruncați sculele electrice în gunoiul menajer!
Conform Directivei Europene 2002/96/CE privind mașinile și aparatele electrice și electronice uzate și transpunerea acesteia în legislația națională, sculele electrice scoase din uz trebuie colectate separat și direcționate către o stație de revalorificare ecologică.

Sub rezerva modificărilor.

Общи указания за безопасна работа

⚠ ВНИМАНИЕ Прочетете указанията и правилата за безопасна работа, включително указанията за безопасна работа с ползваните бои и разтворители и предупрежденията, изписани на кутиите им. Неспазването на указанията за безопасна работа може да има за последствие токов удар, пожар и/или тежки наранявания.

Съхранявайте всички указания за безопасна работа за ползване в бъдеще.

Използваният в указанията за безопасна работа термин «електроинструмент» се отнася до захранвани от мрежата електроинструменти (със захранващ кабел) и до акумулаторни електроинструменти (без захранващ кабел).

1) Безопасност на работното място

а) Дръжте деца и други лица на безопасно разстояние, докато работите с електроинструмента. ко отклоните вниманието си, можете да загубите контрол над електроинструмента.

2) Безопасност при работа с електрически ток

а) епселът трябва да е подходящ за ползвания контакт. Не се допуска никакво изменение на конструкцията на щепсела. При работа с електроинструменти със защитен заземяващ проводник не използвайте адаптери за контактите. Уригинални щепсели и подходящи контакти намаляват риска от възникване на токов удар.

б) Пазете електроинструмента от дъжд и го предпазвайте от овлажняване.

Проникването на вода в електроинструмент увеличава опасността от токов удар.

в) Не използвайте кабели за дейности, за които той не е предвиден, напр. да носите електроинструмента, като го държите за него, да го окачвате или да изваждате щепсела от контакта.

Предпазвайте кабела от нагриване, омасляване, допир до остри ръбове или движещи се звена на електроинструменти. Повредени или усукани кабели увеличават риска от възникване на токов удар.

г) огато работите с електроинструмент на открито, използвайте само удължителни кабели, които са предназначени и допуснати за работа на открито. Използването на захранващ кабел, предназначен за работа на открито, намалява риска от токов удар.

д) Ако използването на електроинструмента във влажна среда не може да бъде избягнато, използвайте предпазен прекъсвач за утечни токове. Използването на прекъсвач за утечни токове намалява риска от токов удар.

3) Безопасност на хора

Работете с лични предпазни средства и винаги със защитни очила. Носенето на лични предпазни средства, напр. проти1 вопрахова маска, обувки със стабилен грайфер, защитна каска или антифони в зависимост от характера на из1 вършваната с електроинструмента дейност намалява риска от нараня1 вания.

4) Използване и работа с електроинструмента

а) Не използвайте електроинструмент, чийто пусков прекъсвач е повреден. Электроинструмент, който не може да бъде включен или изключен по предвидения от производителя начин, е опасен и трябва да бъде ремонтиран.

- б) Съхранявайте електроинструментите, които не използвате, на места, недостъпни за деца. Не допускайте с електроинструмента да работят хора, които не го познават или не са прочели тези указания.** Когато се използват от неопитни лица, електроинструментите са опасни.
- в) Използвайте електроинструмента, допълнителните му приспособления, работните инструменти и т.н. само по начина, описан в това ръководство за експлоатация. При това се съобразявайте с работните условия и конкретно изпълняваната дейност.** Използването на електроинструмента за дейности, различни от предназначението му, може да предизвика опасни ситуации.
- 5) Сервизно обслужване**
- а) Допускайте електроинструментът Ви да бъде ремонтиран само от квалифицирани специалисти и с използване само на оригинални резервни части.** Това гарантира запазване на безопасността на електроинструмента.
- ▶ Не пръскайте и не почиствайте с материали, чиято температура на самовъзпламеняване е под 21 °С.** Използвайте материали на водна основа, въглеродороди, които не се изпаряват лесно или други подобни материали. Лесно летливи разтворители създават взривоопасна среда.
- ▶ Не пръскайте в зони, близки до източници на искри от статично електричество, открит пламък, горещи предмети, двигатели, цигари и искри от включване и изключване на захранващи кабели или шалтери.** Подобни източници на искри могат да предизвикат възпламеняване на парите.
- ▶ Не пръскайте материали, за които не Ви е известно, дали не представляват опасност.** Непознати материали могат да създадат опасни условия.
- ▶ При пръскане или при работа с химикали освен това работете с лични предпазни средства, като подходящи предпазни ръкавици и дихателна маска.** Носенето на лични предпазни средства, съобразени с опасностите от конкретно извършваната дейност, ограничава излагането на вредни за здравето субстанции.

Указания за безопасна работа с диспергиращи системи

- ▶ Поддържайте работното си място чисто, добре осветено и свободно от съдове, съдържащи бои или разтворители, парцали/платове и други леснозапалими материали.** Възможно е да има повишена опасност от самовъзпламеняване. Поддържайте по всяко време изправни пожарогасители на леснодостъпни места.
- ▶ Осигурявайте добро проветрение в зоната на пръскане и достатъчно свеж въздух в цялото помещение.** При изпаряването си разреждателите създават взривоопасна среда.



- ▶ Не пръскайте срещу себе си, срещу други лица или животни. Дръжте ръцете си и други части на тялото на разстояние от струята. Ако струята нарани кожата Ви, незабавно потърсете лекарска помощ.** Разпръскваното вещество може в някои случаи да премине през ръкавицата и през кожата и да проникне в тялото Ви.

- ▶ **Не третирайте раните от струята като обикновено порязване.** При нараняване със струя под високо налягане в тялото Ви могат да проникнат отровни вещества, които да причинят тежки здравословни проблеми. В случай на нараняване на кожата незабавно потърсете лекарска помощ.
- ▶ **Съобразявайте се с всички опасности, предизвиквани от пръсканото вещество. Съобразявайте се с предупредителните маркировки на тубата на веществото или данните на производителя за него, включително изискванията за използване на лични предпазни средства.** Указанията на производителя трябва да се спазват, за да бъде намалена опасността от пожар, както и от увреждане на здравето вследствие на натравяне, контактуване с канцерогенни вещества и т.н.
- ▶ **Използвайте само дюзи, препоръчвани от производителя. Никога не пръскайте без монтиран предпазител на дюзата.** Използването на специално разработени дюзи с подходящ предпазител намалява вероятността струята под високо налягане да нарани кожата Ви и в тялото Ви да бъдат впръскани отровни вещества.
- ▶ **Внимавайте при почистване и смяна на дюзите. Ако при пръскане дюзата се запуши, преди демонтирането ѝ за почистване спазвайте указанията на производителя за изключване на електроинструмента и за изпускане на налягането.** Течности под високо налягане могат да проникнат през кожата, да вкарат отровни вещества в тялото и с това да предизвикат тежки увреждания на здравето.
- ▶ **Поддържайте щепсела на захранващия кабел и спуська на пистолета за пръскане чисти от боя и други течности. Никога не ползвайте кабела за повдигане на връзката с удължител.** Неспазването на тези правила могат да имат за последствие токов удар.

УНКЦИОНАЛНО ОПИСАНИЕ



Прочетете внимателно всички указания. Неспазването на приведените по-долу указания може да доведе до токов удар, пожар и/или тежки травми.

Предназначение на електроинструмента

Електроинструментът е предназначен само за пръскане на съдържащи разтворител и разреждани с вода бои, лазурни лакове, грунд, безцветни лакове, автомобилна боя, байц, препарати за консервиране на дървесина, препарати за растителна защита, масла и дезинфектиращи препарати. Електроинструментът не е подходящ за работа с дисперсионни и латексни бои, основи, съдържащи киселини вещества за напастяване, зърнест и съдържащ твърди частички материал, както и дисперсионни материали.

Използвайте електроинструмента само ако познавате добре и можете да работите без ограничения с всички негови функции или ако сте получили съответното обучение.

Информация за излъчван шум и вибрации

Стойностите са измерени съгласно I 9: = .
 Равнището на звуковото налягане обикно1
 вено е $dM(A)$. Неопределеност @B dM
 По време на работа равнището на излъчвания
 шум може да надхвърли C: $dM(A)$.

Работете с шумозаглушители9

Предаваните на ръцете вибрации обикновено са по:лаби от $D, = m/s^D$.

220 | Български

Изобразени елементи

Номерирането на изобразените модули се отнася до фигурите на електроинструмента на графичните страници.

- 1 Пистолет за пръскане**
- 2** Мембрана за въздуха
- 3** олендрова гайка
- 4** Маркировка за щучера SFS
- 5** Регулатор за количеството разпръскван материал
 - уцер за включване на маркуча (на пистолета за пръскане)
 - Удължител на крака (само за резервоар C: : ml)
 - Резервоар за боя, 9: : ml
 - Резервоар за боя, C: : mlG
 - Спусък
- 1** Засмукваща тръба с уплътнител за резервоара
- 11** Дюзата
- 12** Уплътнител на дюзата
- 13 аркуч за въздух**
- 14** уцер със захващане SFS
- 15 Основен модул**
 - 1** Придържаща скоба
 - 1** Утвори за колан за носене
 - 1** Пусков прекъсвач
 - 1** уцер за включване на маркуча (на основния модул)
 - 2** Колан за носене
 - 21** Мерителна чашка
 - 22** Капак на въздушния филтър

Изобразените на фигурите или описани в ръководството за експлоатация допълнителни приспособления не са включени в окомплектовката.

Технически данни

Система за фино разпръскване	PFS 5	
Каталожен номер		B 9: B M 9 K..
Номинална консумирана мощност		DC:
Производителност на засмукване	g/min	KB:
Производителност на разпръскване		9=
Време за покриване на = m ^D с боя	min	K:
Убем на резервоара за боя	ml	9: :
Дължина на маркуча за въздух	m	K,C
Маса съгласно I PTA-Procedure : K/D: : B	g	D,C
Клас на защита		□/II

Моля, обърнете внимание на каталожния номер на Вашия електроинструмент, написан на табелката му. Търговските наименования на някои електроинструменти могат да бъдат променени.

Декларация за съответствие 

С пълна отговорност ние декларираме, че опи1 саният в «Технически данни» продукт съот1 ветства на следните стандарти или нормативни документи: 9: BB= съгласно изискванията на Директиви D: : /K: C/I N, LC/B /I N (до DC.KD.D: : L), D: : 9/ D/I N (от DL.KD.D: : L).

Подробни технически описания приH Robert Mbsch Nmb , F ept. PT/I S , F1 : = einfelden1 chterdingen

Dr. Egbert Schneider
Senior Vice President
Engineering

Dr. Eckerhard Strötgen
Head of Product
Certification

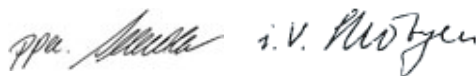

19.12.2007, Robert Bosch GmbH, Power Tools Division
D-70745 Leinfelden-Echterdingen

Монтиране

- ▶ **Преди извършване на каквито и да е дейности по електроинструмента изключвайте щепсела от захранващата мрежа.**

Включване на маркуча за въздух Вижте фигури D1 – D2)

- Разтворете придържащата скоба **1** и развийте маркуча за въздух **13**.
- Махнете предпазните капачки от двете страни на маркуча за въздух.

Включване към пистолета за пръскане H

- Вкарайте единия щуцер със захващане SF S **14** на маркуча за въздух в щуцера на пистолета, като се водите от маркировъчната стрелка.
- Завъртете щуцера SF S, докато чуete прещракването на захващания механизъм.

Включване към основния модул H

- Вкарайте втория щуцер SF S на маркуча в щуцера на базовия модул **1**, като се водите от маркировъчната стрелка.
- Завъртете щуцера SF S, докато чуete прещракването на захващания механизъм.

Упътване E След като приключите, отново затворете щуцерите с капачките, за да ги предпазите от замърсяване.

Закрепване на колана за носене Вижте фиг. B)

За да достигате всички обработвани повърхности и да сте мобилни, можете да окачите базовия модул с колана за носене **2**.

- Закачете във всеки от отворите **1** по един от краищата на колана.

Работа

Подготовка за работа

- ▶ **Не се допуска пръскане на брега на водоизточници или във вододайни зони.**

При купуване на бои, лакове и материали за пръскане обръщайте внимание на поносимостта им с околната среда.

Подготвяне на повърхността за напръскване

Упътване E Покрийте старателно широка зона около повърхността, която пръскате.

Разнасящият се около зоната на пръскане облак замърсява околната среда. При работа в затворени помещения е възможно зацапването на всички непокрити повърхности.

Пръсканата повърхност трябва да е чиста, суха и обезмаслена.

- ко повърхността е твърде гладка, увеличете грапавостта ѝ чрез шлифоване и след това я почистете.

Разреждане на пръсканата течност

- ▶ **При разреждане внимавайте да използвате подходящ за съответната боя разредител.** При използване на неподходящ разредител боята може да се пресече и пистолетът да се запуши.

Пръскан материал	препоръчителен о разреждане
Консерванти за дървесина, байц, масла, лазурни лакове	неразредени
Дезинфектиращи препарати, препарати за растителна защита	неразредени
Лакове, бои, грунд, автомобилни бои, лазурни лакове, разреждащи се с вода или разтворители,	разреден най-малко до K:

222 | Български

Когато трябва да разреждате боята, която ще пръскате

- Извадете мерителната чашка **21**.
- Разбъркайте пръсканата течност добре.
- Сипете достатъчно от боята в резервоара (вижте «Сипване на пръсканата течност», страница DDD)
- Разреждете боята с K: с разредител. Например

Начално количество боя [ml]	D: :	B: :	: :	=: :
Разредител [ml]	D:	B:	:	=:

- Разбъркайте пръсканата течност добре.
- Напръскайте пробна повърхност. (вижте «Пръскане», страница DDB)

Когато постигнете оптималното качество на напръскване, можете да започнете с пръскането на детайлите.

или

ко резултатът от пръскането не е задоволителен или от пистолета не излиза боя, изпълнете операциите, описани в «Устраняване на повреди» на страница DD=.

Сипване на пръсканата течност
Вижте фигури 1– 2)

- ▶ **Преди извършване на каквито и да е дейности по електроинструмента изключвайте щепсела от захранващата мрежа.**
- Развийте резервоара от пистолета.
- Завъртете засмукващата тръба **1** така, че пръсканата течност да може да бъде изразходвана почти докрай

за пръскане на лежащи предмети	напред по посока на дюзата
за пръскане нагоре	назад по посока на ръкохватката

- Налейте течността в резервоара и го навийте и затегнете здраво към пистолета.

Включване

- ▶ **Внимавайте за напрежението на захранващата мрежа** Напрежението на захранващата мрежа трябва да съответства на данните, посочени на табелката на електроинструмента. Уреди, обозначени с **23**, могат да бъдат захранвани и с напрежение **22**.
- ▶ **Вземете мерки да няма опасност по време на работа основният модул да засмуква прах или други замърсявания.**
- ▶ **Внимавайте да не напръскате основния модул.**

Включване

- Включете щепсела в контакта.
- Вземете пистолета и го насочете към пръсканата повърхност.
- Първо натиснете пусковия прекъсвач **1**.
- Натиснете спусъка на пистолета.

Упътване ЕКогато основният модул е включен, през дюзата **11** постоянно изтича въздух.

Изключване

- Утпуснете спусъка и натиснете пусковия прекъсвач **1**.
- Изключете щепсела от контакта.

Указания за работа

Пръскане (Вижте фигури G и H)

Упътване: Когато използвате електроинструмента на открито, отчитайте и силата и посоката на вятъра.

- Първо извършете пробно пръскане и настройте формата и интензивността на пръскане съобразно използвания материал за пръскане. (за правилните настройки вижте следващите раздели)
- Винаги дръжте пистолета на постоянно разстояние от $20 - 30$ cm перпендикулярно на пръсканата повърхност.
- Започнете пръскането извън повърхността, която обработвате.
- В зависимост от настройката на формата на струята движете пистолета равномерно напречно или нагоре и надолу. Равномерен повърхностен слой се образува, когато следите се припокриват при $10 - 15$ cm.
- Избягвайте прекъсванията на процеса върху обработваната повърхност.

Повърхност с постоянно качество се постига при равномерно водене на пистолета.

Неравномерно разстояние и наклон на пръскане водят до силна промяна на струята и с това до различия в качеството на обработваната повърхност.

- Завършвайте пръскането извън обработваната повърхност.

Никога не изразходвайте резервоара докрай. Когато засмукващата тръба не е изцяло потопена в течността, струята се прекъсва и разваля качеството на пръсканата повърхност.

Когато по дюзата и въздушната мембрана се отложи боя, ги почистете с използвания разреждател.

Настройване на формата на струята (Вижте фигура F)

▶ **Никога не натискайте спусъка , докато регулирате мембраната за въздух 2.**

- Разхлабете холендровата гайка **3**.
- Завъртете мембраната за въздух **2** в желаната позиция.
- Утнво затегнете здраво холендровата гайка.

ембрана за въздух	форма на струята	Приложение
		D вертикална плоска струя за хоризонтално направление на пръскане
		I хоризонтална плоска струя за вертикално направление на пръскане
		K конична струя за ъгли, ръбове и труднодостъпни места

224 | Български

Регулиране на количеството пръскана течност (Вижте фигура К)

- За да настроите желаното количество боя, която пистолетът пръска, завъртете потенциометъра **5H**
 - H** – минимално количество боя,
 - Ш** – максимално количество боя.

Количество течност	Настройка
<p>Твърде много материал на пръсканата повърхност H</p>  	<p>Количеството трябва да бъде намалено.</p> <ul style="list-style-type: none"> – Завъртете регулатора 5 в посока L
<p>Твърде малко материал на пръсканата повърхност H</p>  	<p>Количеството трябва да бъде увеличено.</p> <ul style="list-style-type: none"> – Завъртете регулатора 5 в посока Ш

Оставяне на пистолета (Вижте фигура)

- При прекъсване на работа пистолетът може да бъде поставен в захващащата скоба **1**.
- Закачете холендровата гайка **3** на пистолета в захващащата скоба **1**.

Поддържане и сервиз**Поддържане и почистване**

- ▶ **Преди извършване на каквито и да е дейности по електроинструмента изключвайте щепсела от захранващата мрежа.**

Почистване (Вижте фигури L–)

Качественото почистване е задължителна предпоставка за безпроблемната работа с пистолета за пръскане. Ако пистолетът не е бил почистен или не е бил почистен добре, рекламации не се приемат.

Винаги почиствайте пистолета за пръскане и резервоара с подходящия разреждател (разтворител или вода) за използваната боя.

Никога не потапяйте целия пистолет в разреждателя.

Никога не почиствайте отворите на дюзата и отворите за въздуха на пистолета с остри метални предмети.

При съхраняване не изсипвайте разредената течност обратно при неразредената.

Ако сте пръскали материали, вредни за здравето, почистете пистолета особено старателно.

- Изключете основния модул и натиснете спусъка на пистолета, за да може засмуканата течност да се върне обратно в резервоара.
- Развийте резервоара и изсипете останалата в него течност.
- Сипете в резервоара разреждател (разтворител или вода) и го навийте на пистолета.
- Разклатете пистолета неколkokратно.
- Включете основния модул и изпръскайте разреждателя в празна кутия от боя.
- Повторете последните три стъпки, докато от пистолета започне да изтича бистър разреждател.
- Изключете основния модул.
- Изпразнете резервоара напълно.
- Уверете се, че в засмукващата тръба с уплътнението **1** на резервоара няма остатъци от пръскания материал.
- Почистете резервоара и пистолета за пръскане отвън с намокрена с разреждател кърпа.
- Развийте холендровата гайка **3** и мембраната за въздуха **2**.
- Почистете дюзата **11** и иглата на дюзата с разреждател.

При необходимост трябва да се почисти и уплътнението на дюзата **12**.

- Демонтирайте дюзата **11** и уплътнението **12**.
При необходимост използвайте остър предмет, тъй като уплътнението на дюзата е захванато плътно в пистолета.
- Почистете уплътнението на дюзата с разредител.
- Вкарайте отново уплътнението на дюзата в пистолета. Внимавайте каналът да е обърнат навън от пистолета.
- Вкарайте дюзата в тялото на пистолета и я завъртете в правилната позиция.
- Поставете мембраната за въздуха **2** на дюзата и я затегнете с холендровата гайка **3**.

Смяна на въздушния филтър **Вижте фиг. 1**

Когато въздушният филтър се замърси, трябва да бъде сменен.

- Демонтирайте капака на въздушния филтър **22**.
- Заменете въздушния филтър.
- Угново поставете капака на въздушния филтър.

Изхвърляне на използваните материали

При изхвърлянето на разредителя и остатъците от пръскания материал не трябва да бъде замърсявана околната среда.

Вредни за околната среда химикали не трябва да проникват в почвата, подпочвените води или в открити водни басейни. Никога не изсипвайте вредни за околната среда химикали в битовата канализация

Отстраняване на повреди

Проблем	Причина	Отстраняване
Боята не покрива достатъчно	Количеството на пръсканата боя е малко	Завъртете регулатора 5 в посока III
	Разстоянието до пръсканата повърхност е твърде голямо	Скъсете разстоянието до пръсканата повърхност
	Твърде малко боя попада на пръсканата повърхност, пръските са твърде нарядко	Преминете повече пъти по пръсканата повърхност
	Пръсканата течност е твърде гъста	Угново разредете боята с К: и извършете пробно пръскане
След напръскване боята протича	Количеството пръскана боя е твърде голямо	Завъртете регулатора 5 в посока L
	Разстоянието до пръсканата повърхност е твърде малко	Увеличете разстоянието
	Боята е разрежена повече от нужното	Добавете неразредена боя
	Пръскали сте повече от нужното на едно и също място	Почистете боята и при следващото пръскане не пръскайте толкова много на едно и също място

226 | Български

Проблем	Причина	Отстраняване
Боята се разпръсква на твърде едри капки	Количеството боя е твърде голямо	Завъртете регулатора 5 в посока L
	Дюзата 11 е зацапана	Почистете дюзата
	Налягането в резервоара се увеличава твърде много	Навийте правилно резервоара към пистолета
	Пръсканата течност е твърде гъста	Угново разрежете боята с К: и извършете пробно пръскане
Образува се твърде голям облак	Въздушният филтър е силно замърсен	Смяна на въздушния филтър
	Количеството пръскана боя е твърде голямо	Завъртете регулатора 5 в посока L
Струята пулсира	Разстоянието до пръсканата повърхност е твърде голямо	Скъсете разстоянието до пръсканата повърхност
	В резервоара е останала твърде малко течност	Допълнете резервоара
Боята капее от дюзата	Угворът за обезвъздушаване на засмукващата тръба 1 се е запушил	Почистете засмукващата тръба и отвора
	Въздушният филтър е силно замърсен	Смяна на въздушния филтър
	Пръсканата течност е твърде гъста	Угново разрежете боята с К: и извършете пробно пръскане
Боята капее от дюзата	Има отлагания от пръскания материал по дюзата 11 и мембраната за въздуха 2	Почистете дюзата и мембраната за въздуха
	Дюзата 11 е износена	Заменете дюзата
	Дюзата 11 не е затегната	Затегнете холендровата гайка 3
През дюзата не излиза от пръскания материал	Дюзата 11 е запушена	Почистете дюзата
	Засмукващата тръба 1 е запушена	Почистете засмукващата тръба
	Угворът за обезвъздушаване на засмукващата тръба 1 се е запушил	Почистете засмукващата тръба и отвора
	Засмукващата тръба 1 не е затегната	Вкарайте засмукващата тръба добре
	В резервоара не се образува свръхналягане	Навийте правилно резервоара към пистолета
	Пръсканата течност е твърде гъста	Угново разрежете боята с К: и извършете пробно пръскане

Поддръжане

ко въпреки прецизното производство и внимателно изпитване възникне повреда, електроинструментът трябва да се занесе за ремонт в оторизиран сервиз за електроинструменти на Бош.

Когато се обръщате с Въпроси към представителите на Бош, моля, непременно посочвайте К: Цифрения каталожен номер, означен на табелката на електроинструмента.

Сервиз и консултации

Сервизът ще отговори на въпросите Ви относно ремонти и поддръжка на закупения от Вас продукт, както и относно резервни части. Можете да намерите информация за резервни части можете да намерите също и на www.bosch-pt.com

8кипът от консултанти на Бош ще Ви помогне с удоволствие при въпроси относно закупуване, приложение и възможности за настройване на различни продукти от производствена гама на Бош и допълнителни приспособления за тях.

Роберт Бош НООД България

Бош Сервиз център
Гаранционни и извънгаранционни ремонти
л. Сребърна ВЛ
КЛ: София
Тел.Н_В=Л (: D) Л9D=B: D
Тел.Н_В=Л (: D) Л9D= D
Тел.Н_В=Л (: D) Л9D=DL=
аксН_В=Л (: D) 9D 9 L

Бракуване

Пистолетът за пръскане, основният модул, допълнителните приспособления и опаковките трябва да бъдат предадени за оползотворяване на съдържащите се в тях суровини.

За облекчаване на рециклирането детайлите, произведени от изкуствени материали, са обозначени по съответен начин.

Само за страни от ЕСЕ



Не изхвърляйте електроинструменти при битовите отпадъци Съгласно Директивата на ЕС D: : D/L9/I N относно бракувани електрически и електронни устройства и утвърждаването й като национален закон електроинструментите, които не могат да се използват повече, трябва да се събират отделно и да бъдат подлагани на подходяща преработка за оползотворяване на съдържащите се в тях вторични суровини.

Правата за изменения запазени.

Opšta upozorenja za električne alate

⚠ UPOZORENJE Pročitajte sve napomene o sigurnosti i uputstva, kao i listove o sigurnosti i natpise upozorenja na ambalaži boja i rastvarača. Ako se ne bi poštovala napomene o sigurnosti i uputstva, to bi moglo uzrokovati električni udar, požar i/ili teške ozlede.

Sve napomene o sigurnosti i uputstva spremite za buduću primenu.

U daljnjem tekstu korišten pojam „Električni alat“ odnosi se na električne alate s priključkom na električnu mrežu (s mrežnim kablom) i na električne alate s napajanjem iz akumulatorske baterije (bez mrežnog kabla).

1) Sigurnost na radnom mestu

- a) Tokom upotrebe električnog alata deca i ostale osobe neka se drže podalje od mesta rada. U slučaju skretanja pažnje, mogli bi izgubiti kontrolu nad uređajem.

2) Električna sigurnost

- a) Priključni utikač električnog alata mora odgovarati utičnici. Na utikaču se ni na koji način ne smeju izvoditi izmene. Ne koristiti adapterski utikač zajedno sa zaštitno uzemljenim električnim alatom. Utikač na kojem nisu vršene izmene i odgovarajuća utičnica smanjuju opasnost od električnog udara.
- b) Uređaj držite dalje od kiše ili vlage. Prodiranje vode u električni alat povećava opasnost od električnog udara.
- c) Ne koristite priključni kabl za nošenje, vešanje električnog alata ili za izvlačenje utikača iz mrežne utičnice. Priključni kabl držite dalje od izvora toplote, ulja, oštih ivica ili pomičnih delova uređaja. Oštećen ili usukan priključni kabl povećava opasnost od strujnog udara.
- d) Ako sa električnim alatom radite na otvorenom, koristite samo produžni kabl koji je pogodan za upotrebu na otvorenom prostoru. Primena produžnog

kabla pogodnog za rad na otvorenom prostoru smanjuje opasnost od električnog udara.

- e) Ako se ne može izbeći upotreba električnog alata u vlažnom prostoru, koristite zaštitnu sklopku struje kvara. Primenom zaštitne sklopke struje kvara smanjuje se opasnost od električnog udara.

3) Sigurnost ljudi

- a) Nosite ličnu zaštitnu opremu i uvek zaštitne naočare. Nošenje lične zaštitne opreme kao maske za prašinu, sigurnosne cipele koje ne klizaju, zaštitni šlem ili zaštitu za sluh, zavisno od vrste i upotrebe električnog alata, smanjuje se rizik od povreća.

4) Upotreba i manipulisanje sa električnim alatom

- a) Ne koristite električni alat čiji je prekidač neispravan. Električni alat koji se više ne može uključivati i isključivati opasan je i mora se popraviti.
- b) Električni alat koji ne koristite spremite izvan domašaja dece. Ne dozvolite rad s uređajem osobama koje nisu s njim upoznate ili koje nisu pročitale ova uputstva. Električni alati su opasni ako s njima rade neiskusne osobe.
- c) Električni alat, pribor, radne alate, itd. koristite prema ovim uputstvima i na način kako je to propisano za poseban tip uređaja. Kod toga uzmite u obzir radne uvete i izvođene radove. Upotreba električnih alata za druge primene nego što je to predviđeno, može dovesti do opasnih situacija.

5) Servisiranje

- a) Vaš električni alat dajte na popravak samo kvalifikovanom stručnom osoblju ovlašćenog servisa i samo sa originalnim rezervnim delovima. Na taj će način električni alat i dalje ostati siguran.

Uputstva za sigurnost za sisteme finog prskanja

- ▶ **Održavajte vaše radno mesto čistim, dobro osvetljenim, bez posuda sa bojom i rastvaračima i bez krpa i ostalih zapaljivih materijala.** Moguća opasnost od samozapaljenja. U svakom momentu trebaju biti pristupačni funkcionalno ispravni aparati za gašenje požara.
 - ▶ **Osigurajte dobro provetranje u području prskanja i dovoljno svežeg vazduha u čitavom prostoru.** Ispareni zapaljivi rastvarači stvaraju eksplozivnu sredinu.
 - ▶ **Ne prskajte niti čistite sa materijalima čije je plamište ispod 21 °C. Koristite materijale na bazi vode, teško hlapive ili slične materijale.** Lako hlapivi rastvarači stvaraju eksplozivnu sredinu.
 - ▶ **Ne prskajte u području izvora zapaljenja kao i iskrenja od statičkog elektriciteta, otvorenog plamena, plamena zapaljenja, zagrijanih predmeta, motora, upaljenih cigareta i kod izvlačenja i uvlačenja utikača iz utičnice ili kod rukovanja električnim prekidačima.** Takvi izvori iskrenja mogu dovesti do zapaljenja okoline.
 - ▶ **Ne prskajte po materijalima za koje nije poznato da li predstavljaju opasnost.** Nepoznati materijali mogu stvoriti opasne radne uslove.
 - ▶ **Kod prskanja ili rukovanja kemikalijama nosite dodatnu ličnu zaštitnu opremu, kao što su odgovarajuće rukavice i zaštitne maske.** Nošenjem zaštitne opreme za odgovarajuće radne uslove smanjuje se izlaganje opasnim kemikalijama.
-
- ▶ **Ne prskajte po sebi, po drugim ljudima ili životinjama. Držite ruke i ostale delove tela dalje od mlaza prskanja. Ako bi se mlaz prskanja probio u kožu, odmah zatražite lekarsku pomoć.** Sredstvo za prskanje može čak probiti rukavice i dospeti do vaše kože.
 - ▶ **Probijeni mlaz se ne sme uzimati kao jednostavni proboj.** Mlaz pod visokim pritiskom može u vaše telo ubrizgati otrovne tvari i dovesti do ozbiljnih ozleda. Ako bi došlo do takvog probijanja u vašu kožu, odmah zatražite lekarsku pomoć.
 - ▶ **Pazite na moguće opasnosti od sredstva za prskanje. Obratite pažnju na oznake i natpise na ambalaži takvih sredstava ili na informacije proizvođača, kao i zahteve za nošenje ličnih zaštitnih sredstava.** Treba obratiti pažnju na takva uputstva proizvođača, kako bi se izbegle opasnosti od požara, a otrovna i kancerogena sredstva mogu prouzrokovati ozlede.
 - ▶ **Koristite samo originalne mlaznice proizvođača uređaja. Nikada ne prskajte bez ugrađene zaštite mlaznice.** Primenom specijalnih umetaka mlaznice sa odgovarajućom zaštitom mlaznice, smanjuje se verovatnoća da će mlaz pod visokim pritiskom prodrati u kožu i ubrizgati otrove u vaše telo.
 - ▶ **Oprez kod čišćenja i zamene umetaka mlaznice. Ako bi se tokom prskanja umetak mlaznice zapušio, tada pre odstranjivanja mlaznice za čišćenje trebete slediti uputstava proizvođača za isključivanje uređaja i smanjivanje pritiska.** Tekućine pod visokim pritiskom mogu prodrati u kožu, u vaše telo se može ubrizgati otrov i time može doći do ozbiljnih ozleda.
 - ▶ **Utikač mrežnog kabl i okidač prekidača pištolja za prskanje držite podalje od boja i drugih tekućina. Nikada ne vadite utikač iz utičnice potezanjem za kabl.** Zbog toga bi moglo doći do električnog udara.



Opis funkcija



Čitajte sva upozorenja i uputstva.

Propusti kod pridržavanja upozorenja i uputstava mogu imati za posledicu električni udar, požar i/ili teške povrede.

Upotreba prema svrsi

Električni alat je predviđen samo za raspršivanje lak boja, prozračnih boja, temeljnih boja, bezbojnog laka, autolaka, sredstava za bajcovanje, sredstava za zaštitu drveta, sredstava za zaštitu biljaka, ulja i sredstava za dezinfekciju, sa sadržajem rastvarača i koja se razređuju u vodi.

Električni alat nije pogodan za prskanje dispergovanih i latex boja, lužina, sredstava sa sadržajem kiseline, zrnatog materijala, kao niti materijala nepogodnog za prskanje.

Koristite električni alat samo, ako sve funkcije u potpunosti možete proceniti i bez ograničenja izvoditi ili ako ste dobili odgovarajuća uputstva.

Informacije o šumovima/vibracijama

Merne vrednosti su dobijene prema EN 60745.

Nivo pritiska zvuka uređaja vrednovan sa A tipično iznosi 74 dB(A). Nesigurnost K=3 dB. Nivo buke pri radu može prekoračiti 80 dB(A).

Nosite zaštitu za sluh!

Vibracija na ruci je tipično niža od 2,5 m/s².

Komponente sa slike

Označavanje brojevima komponenti sa slika odnosi se na prikaz električnog alata na grafičkim stranama.

- 1 Pištolj za prskanje
- 2 Vazдушna kapa
- 3 Završna navrtka
- 4 Oznaka za SDS-zatvarač
- 5 Točkić za podešavanje količine prskanog materijala
- 6 Priključak creva (pištolja za prskanje)
- 7 Produžetak podnožja (samo za posudu od 800 ml)
- 8 Rezervar za materijal za prskanje, 600 ml
Rezervar za materijal za prskanje, 800 ml*
- 9 Prekidač
- 10 Usponska cev sa zaptivkom posude
- 11 Mlaznica
- 12 Zaptivka mlaznice
- 13 Crevo za vazduh
- 14 SDS-zatvarač
- 15 Bazna jedinica
- 16 Kopča za držanje
- 17 Ušica remena za nošenje
- 18 Prekidač za uključivanje-isključivanje
- 19 Priključak creva (bazne jedinice)
- 20 Remen za nošenje
- 21 Merna kofica
- 22 Poklopac filtera za vazduh

*Pribor sa slike ili koji je opisan ne spada u standardni obim isporuka.

Tehnički podaci

Sistem za fino prskanje	PFS 65	
Broj predmeta		3 603 B06 1..
Nominalna primljena snaga	W	280
Kapacitet transporta	g/min	130
Kapacitet raspršivanja	W	65
Vreme potrebno za prskanje bojom 5 m ²	min	10
Zapremnina posude materijala za prskanje	ml	600
Dužina creva za vazduh	m	1,8
Težina prema EPTA-Procedure 01/2003	kg	2,8

Klasa zaštite □/II

Molimo da obratite pažnju na broj predmeta na tipskoj tablici Vašeg električnog alata. Trgovačke oznake pojedinih električnih alata mogu varirati.

Izjava o usaglašenosti 

Izjavljujemo na vlastitu odgovornost da je dole „Tehnički podaci“ opisani proizvod usaglašen sa sledećim standardima ili normativnim aktima: EN 60335 prema odredbama smernica 2004/108/EG, 98/37/EG (do 28.12.2009), 2006/42/EG (od 29.12.2009).

Tehnička dokumentacija kod:
Robert Bosch GmbH, Dept. PT/ESC,
D-70745 Leinfelden-Echterdingen

Dr. Egbert Schneider Dr. Eckerhard Strötgen
Senior Vice President Head of Product
Engineering Certification

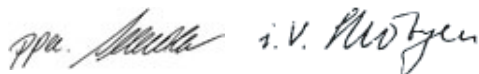

19.12.2007, Robert Bosch GmbH, Power Tools Division
D-70745 Leinfelden-Echterdingen

Montaža

- Izvucite pre svih radova na električnom alatu mrežni utikač iz utičnice.

Priključak creva (pogledajte slike A1 – A2)

- Otvorite kopču za držanje **16** i odmotajte crevo za vazduh **13**.
- Skinite zaštitne kape na oba kraja creva za vazduh.

Priključak na pištolj za prskanje:

- Čvrsto utaknite prvi SDS-zatvarač **14** creva za vazduh prema oznaci strelicom, u priključak pištolja za prskanje **6**.
- Okrenite SDS-zatvarač sve dok blokada ne uskoči uz zvuk.

Priključak bazne jedinice:

- Čvrsto utaknite drugi SDS-zatvarač creva za vazduh prema oznaci strelicom, u priključak bazne jedinice **19**.
- Okrenite SDS-zatvarač sve dok blokada ne uskoči uz zvuk.

Pažnja: Nakon upotrebe, krajeve creva ponovno zaštitite sa zaštitnim kapama.

Pričvršćivanje remena za nošenje (pogledajte sliku B)

Da bi mogli doseći sve obrađivane površine, baznu jedinicu možete nositi pomoću remena za nošenje **20**.

- U svaku ušicu **17** zahvatite jedan kraj remena.

Rad

Priprema za rad

- ▶ **Ne dozvoljavaju se radovi prskanja na rubu površinskih voda ili na susednim površinama u blizini područja uvlačenja.**

Kod kupovine boja, lakova i sredstava za prskanje obratite pažnju na njihovu ekološku pogodnost.

Priprema flaše za prskanje

Pažnja: Oko površine prskanja treba pokriti u širokom području i temeljito.

Magla od prskanja zagađuje našu sredinu. Kod primene u zatvorenim prostorima mogu se zagaditi sve nepokrivene površine.

Površina prskanja mora biti čista, suva i bez masnoća.

- Glatke površine ohrapavite i nakon toga odstranite prašinu od brušenja.

Razređivanje materijala za prskanje

- ▶ **Pre razređivanja proverite da li je materijal za prskanje i razređivač međusobno usklađeni.** Kod primene pogrešnog razređivača mogu nastati grumenčiči koji mogu zapušiti pištolj za prskanje.

Materijal za prskanje	preporučeno razređivanje
Sredstva za zaštitu drveta, za bajcovanje, ulja, prozirne boje	nerazređena
Sredstva za dezinfekciju, sredstva za zaštitu biljaka	nerazređena
Rastvarači ili boje laka koje se mogu rastvoriti u vodi, osnovni premazi, prekrivni lakovi za vozila, lazure debelih slojeva	najmanje 10 % razblaženo

Kod materijala za prskanje, koji mora da se razblaži, postupajte na sledeći način:

- Uzmite mernu posudu **21**.
- Dobro promešajte materijal za prskanje.
- Napunite dovoljno materijala za prskanje u rezervar za materijal **8**. (pogledajte „Punjenje materijala za prskanje“, stranicu 232)
- Razblažite materijal za prskanje za 10 % sa sredstvom za razblaživanje. Na primer:

Materijal za prskanje polazna količina [ml]	200	300	400	500
Sredstvo za razblaživanje [ml]	20	30	40	50

- Dobro promešajte materijal za prskanje.
- Izvedite probno prskanje na test površini. (pogledajte „Prskanje“, stranicu 233)

Ako dobijete optimalnu sliku nanošenja, možete početi sa prskanjem.

ili

Ako rezultat prskanja nije zadovoljavajući ili ne izlazi boja, postupajte kao i kod „Otklanjanje smetnji u radu“ na stranici 235 što je opisano.

Punjenje materijala za prskanje (pogledajte slike C1 – C2)

- ▶ **Izvcite pre svih radova na električnom alatu mrežni utikač iz utičnice.**

- Odvrnite posudu **8** sa pištolja za prskanje.
- Okrenite usponsku cev **10** tako da se materijal za prskanje može prskati gotovo bez ostatka:

za radove prskanja na položenim objektima	prema napred u smeru mlaznice
za radove prskanja iznad glave	prema nazad u smeru ručke

- Napunite materijal za prskanje u posudu i čvrsto ga navrnite na pištolj za prskanje.

Puštanje u rad

- ▶ **Obratite pažnju na napon mreže! Napon strujnog izvora mora biti usaglašen sa podacima tipske tablice električnog alata. Električni alati označeni sa 230 V mogu da rade i sa 220 V.**
- ▶ **Pazite da bazna jedinica tokom rada ne usiše prašinu ili ostale nečistoće.**
- ▶ **Pazite da ne prskate po baznoj jedinici.**

Uključivanje

- Utaknite mrežni utikač u utičnicu.
- Uzmite pištolj za prskanje u ruku i usmerite ga na površinu za prskanje.
- Najpre pritisnite prekidač za uključivanje/isključivanje **18**.
- Pritisnite prekidač **9** na pištolju za prskanje.

Pažnja: Kada je bazna jedinica uključena, na mlaznici **11** uvek izlazi vazduh.

Isključivanje

- Otpustite prekidač **9** i pritisnite prekidač za uključivanje/isključivanje **18**.
- Izvucite mrežni utikač iz utičnice.

Uputstva za rad

Prskanje (pogledajte slike D E)

Uputstvo: Kada električni alat koristite na otvorenom prostoru pazite na smer vetra.

- Načinite najpre probno prskanje i namestite sliku mlaza i količinu prskanog materijala prema prskanom materijalu. (Za podešavanja videti u sledećim poglavljima)
- Pištolj za prskanje obavezno držite na podjednakoj razdaljini 5 – 15 cm, vertikalno prema prskanom objektu.
- Sa prskanjem počnite izvan površine koja se prska.
- Pištolj za prskanje, zavisno od podešene slike prskanja, pomerajte jednoliko poprečno ili prema gore i dole. Podjednak kvalitet prskane površine postići će se kada se putanje prskanja preklapaju za 4 – 5 cm.

- Izbegavajte prekide prskanja unutar prskane površine.

Jednolično vođenje pištolja za prskanje daje uniformni kvalitet prskane površine.

Neravnomerna razdaljina i ugao prskanja vodiće do jakog stvaranja magle boje, a zbog toga i do neravnomerne površine.

- Postupak prskanja završite izvan površine prskanja.





Posudu sa materijalom za prskanje ne iscrpите do kraja. Kada usponska cev više nije uronjena u materijal za prskanje, prekinut će se magla prskanja i nastati će površina koja nije uniformna.

Kada se materijal za prskanje nakupi na mlaznici i vazdušnoj kapi, oba dela očistite sa korištenim razređivačem.

Nameštanje slike prskanja (pogledajte sliku F)

- ▶ **Nikada ne pritisnite prekidač 9 dok regulišete vazдушnu kapu 2.**

- Otpustite završnu navrtku **3**.
- Okrenite vazдушnu kapu **2** u željeni položaj.
- Ponovno stegnite završnu navrtku.

Vazдушna kapa	Mlaz	Primena
		A vertikalni pljosnati mlaz za horizontalni smer rada
		B horizontalni pljosnati mlaz za vertikalni smer rada
		C okrugli mlaz za uglove, ivice i teško dostupna mesta

234 | Srpski

Nameštanje količine prskanog materijala (pogledajte sliku G)

- Okrećite točkić za podešavanje **5**, da bi podesili željenu količinu materijala za prskanje:
I: minimalna količina materijala za prskanje,
IIII: maksimalna količina materijala za prskanje.

Količina prskanog materijala	Nameštanje
<p>Previše prskanog materijala na površini prskanja:</p>  	<p>Količina prskanog materijala mora se smanjiti.</p> <ul style="list-style-type: none"> – Okrenite servo točkić 5 pravac I.
<p>Premalo prskanog materijala na površini prskanja:</p>  	<p>Količina prskanog materijala mora se povećati.</p> <ul style="list-style-type: none"> – Okrenite servo točkić 5 pravac IIII.

Odlaganje pištolja za prskanje (pogledajte sliku H)

Pištolj za prskanje se za odlaganja može obesiti za kopču za držanje **16**.

- Obesite pištolj za prskanje, sa završnom navrtkom **3** u kopči za držanje **16**.

Održavanje i servis**Održavanje i čišćenje**

- ▶ Izvucite pre svih radova na električnom alatu mrežni utikač iz utičnice.

Čišćenje (pogledajte slike I–K)

Stručno čišćenje je preduslov za besprekoran rad pištolja za prskanje. U slučaju nedovoljnog ili nestručnog čišćenja, proizvođač uređaja ne može dati nikakvu garanciju.

Pištolj za prskanje i posudu za prskani materijal čistite uvek sa odgovarajućim sredstvom za razređivanje (rastvarač ili voda) za upotrebljavani materijal prskanja.

Čitavi pištolj za prskanje uronite u sredstvo za čišćenje.

Mlaznice i otvore za vazduh pištolja za prskanje nikada ne čistite sa zašiljenim metalnim predmetima.

Razređeni materijal za prskanje za spremanje nikada ne vraćajte ponovno u ambalažu sa originalnim materijalom za prskanje.

Pištolj za prskanje temeljito očistite kada se koristi sredstvo za prskanje štetno za zdravlje.

- Isključite baznu jedinicu i pritisnite prekidač **9** pištolja za prskanje, da bi se materijal za prskanje mogao vratiti u posudu.
- Odvrnite posudu **8** i u pravo vreme iz nje ispraznite preostali materijal za prskanje.
- Napunite u posudu razređivač (rastvarač ili vodu) i čvrsto ga navrnite na pištolj za prskanje.
- Više puta protresite pištolj za prskanje.
- Uključite baznu jedinicu i poprsajte razređivač u praznu dozu materijala.
- Poslednja tri koraka ponavljajte toliko često dok iz pištolja za prskanje ne počne izlaziti čisti razređivač.
- Ponovo isključite baznu jedinicu.
- Do kraja ispraznite posudu **8**.
- Kontrolirajte da li je usponska cev sa zaptivkom posude **10** bez materijala za prskanje i neoštećena.
- Očistite rezervar i pištolj za prskanje spolja sa nekom krpom natopljenom razređivačem.
- Odvrnite završnu navrtku **3** i vazдушnu kapu **2**.
- Razređivačem očistite mlaznicu **11** i iglu mlaznice.

S vremena na vreme mora se dodatno očistiti zaptivka mlaznice **12**.

- Odstranite mlaznicu **11** i zaptivku mlaznice **12**.
Eventualno si pomognite sa zašiljenim predmetom, jer zaptivka mlaznice čvrsto sedi na pištolju za prskanje.
- Zaptivku mlaznice očistite sa razređivačem.
- Ugradite zaptivku mlaznice ponovno u pištolj za prskanje. Kod toga pazite na položaj utora pištolja za prskanje.
- Natakните mlaznicu na telo pištolja za prskanje i okrenite je u ispravan položaj.
- Natakните kapu za vazduh **2** na mlaznicu i stegnite je sa završnom navrtkom **3**.

Zamena filtera za vazduh (pogledajte sliku L)

Kada je filter za vazduh zaprljan, on se mora zameniti.

- Skinite poklopac filtera za vazduh **22**.
- Zamenite filter za vazduh.
- Ponovno ugradite poklopac filtera za vazduh.

Uklanjanje materijala u otpadu

Razređivač i ostaci prskanog materijala moraju se ukloniti kao otpad na ekološki prihvatljiv način. Kod toga poštujujte uputstva za uklanjanje otpada od proizvođača i propise koji vrede za uklanjanje posebnog otpada.

Kemikalije štetne za sredinu ne smeju dospeti u tlo, u podzemne vode ili u površinske vode. Ekološki štetne kemikalije ne sipajte u kanalizaciju!

Otklanjanje smetnji u radu

Problem	Uzrok	Pomoć
Materijal za prskanje ne pokriva pravilno	Količina prskanog materijala je premala	Okrenite servo točkić 5 pravac IIII
	Preveliko rastojanje do površine prskanja	Smanjiti rastojanje prskanja
	Premala količina prskanog materijala na površini prskanja, retko raspršena po površini prskanja	Češće prskati po površini prskanja
	Materijal za prskanje je previše gust	Materijal za prskanje ponovo razblažiti za 10 % i izvesti probno prskanje
Materijal za prskanje teče nakon nanošenja	Nanesena prevelika količina materijala za prskanje	Okrenite servo točkić 5 pravac I
	Premalo rastojanje do površine prskanja	Povećati rastojanje prskanja
	Materijal za prskanje je previše redak	Dodati originalni materijal za prskanje
	Previše često se prska po istom mestu	Skinuti boju i kod drugog pokušaja prskanja ne prskati prečesto po istom mestu

236 | Srpski

Problem	Uzrok	Pomoć
Previše grubo raspršivanje	Prevelika količina prskanog materijala	Okrenite servo točkić 5 pravac I
	Mlaznica 11 je zaprljana	Očistiti mlaznicu
	Premali porast pritiska u posudi 8	Posudu materijala za prskanje ispravno navrnuti i stegnuti na pištolj za prskanje
	Materijal za prskanje je previše gust	Materijal za prskanje ponovo razblažiti za 10 % i izvesti probno prskanje
	Filter za vazduh je jako zaprljan	Zamena filtera za vazduh
Prejaka magla od boje	Nanesena prevelika količina materijala za prskanje	Okrenite servo točkić 5 pravac I
	Preveliko rastojanje do površine prskanja	Smanjiti rastojanje prskanja
Mlaz prskanja pulsira	Premala količina materijala za prskanje u posudi	Dopuniti materijal za prskanje
	Zapušen izduvni otvor na usponskoj cevi 10	Očistiti usponsku cev i otvor
	Filter za vazduh je jako zaprljan	Zamena filtera za vazduh
	Materijal za prskanje je previše gust	Materijal za prskanje ponovo razblažiti za 10 % i izvesti probno prskanje
Materijal za prskanje kaplje na mlaznici	Naslage prskanog materijala na mlaznici 11 i vazdušnoj kapi 2	Očistiti mlaznicu i vazdušnu kapu
	Mlaznica 11 je zatvorena	Zameniti mlaznicu
	Mlaznica 11 je otpuštena	Stegnuti završnu navrtku 3
Iz mlaznice ne izlazi materijal za prskanje	Zapušena je mlaznica 11	Očistiti mlaznicu
	Zapušena je usponska cev 10	Očistiti usponsku cev
	Zapušen izduvni otvor na usponskoj cevi 10	Očistiti usponsku cev i otvor
	Otpuštena je usponska cev 10	Stegnuti usponsku cev
	Nema porasta pritiska u posudi 8	Posudu materijala za prskanje ispravno navrnuti i stegnuti na pištolj za prskanje
	Materijal za prskanje je previše gust	Materijal za prskanje ponovo razblažiti za 10 % i izvesti probno prskanje

Održavanje

Ako bi električni alat i pored brižljivog postupka izrade i kontrole nekada otkazao, popravku mora vršiti neki autorizovani servis za Bosch-električne alate.

Molimo navedite neizostavno kod svih pitanja i naručivanja rezervnih delova broj predmeta sa 10 brojevanih mesta prema tipskoj tablici električnog alata.

Servis i savetovanja kupaca

Servis odgovara na Vaša pitanja u vezi popravke i održavanja Vašeg proizvoda kao i u vezi rezervnih delova. e-matske prikaze i informacije u vezi rezervnih delova naći ćete i pod:

www.bosch-pt.com

Bosch-ov tim savetnika će Vam pomoći kod pitanja u vezi kupovine, primene i podešavanja proizvoda i pribora.

Srpski

Bosch-Service
Takovska 46
11000 Beograd
Tel.: +381 (011) 753-373
Fax: +381 (011) 753-373
E-Mail: asbosch@EUnet.yu

Uklanjanje djubreta

Pištoli za prskanje, bazna jedinica, pribor i ambalaža trebaju se podvrgnuti ekološkoj reciklaži.

Za regeneraciju prema vrstama delovi od plastike su označeni.

Samo za EU-zemlje:



Ne bacajte električni pribor u kućno djubre!

Prema evropskim smernicama 2002/96/EG o starim električnim i elektronskim uređajima i njihovim pretvaranju u nacionalno dobro ne

moraju više upotrebljivi električni pribori da se odvojeno sakupljaju i odvoze nekoj regeneraciji koja odgovara zaštiti čovekove okoline.

Zadržavamo pravo na promene.

Splošna varnostna navodila za električna orodja

⚠ OPOZORILO Preberite si vsa varnostna opozorila in navodila, vključno z varnostnimi listi, ki so priloženi barvam in topilom ter opozorilne tablice na zabojih. Neupoštevanje varnostnih opozoril in navodil lahko posledično povzroči električni udar, požar in/ali težke poškodbe.

Vsa varnostna opozorila in navodila shranite.

Izraz „električno orodje“, ki se pojavlja v varnostnih opozorilih, se nanaša na električno orodje, ki ga napaja elektrika iz omrežje (z omrežnim kablom) in na akumulatorska električna orodja (brez omrežnega kabla).

1) Varnost na delovnem mestu

a) Pazite na to, da se otroci in druge osebe med uporabo električnega orodja ne nahajajo v neposredni bližini. Če zmotijo vašo pozornost lahko izgubite nadzor nad aparatom.

2) Električna varnost

a) Priključni vtič električnega orodja se mora prilegati vtičnici. Vtiča na noben način ne smete spremeniti. Ne uporabljajte prilagodilnih vtičev skupaj z zaščitno ozemljenimi električnimi orodji. Nespremenjeni vtiči in ustrezne vtičnice zmanjšajo tveganje električnega udara.

b) Aparat zaščitite pred dežjem in vlago. Vdor vode v električno orodje poveča tveganje električnega udara.

c) Ne uporabite kabla za druge namene, npr. za nošenje ali obešanje električnega orodja ali da bi s potegom za kabel odstranili vtič iz vtičnice. Kabel zavarujte pred vročino, oljem, ostrimi robovi ali premikajočimi se deli naprave. Poškodovani ali zamotani kabli povečajo tveganje električnega udara.

d) Kadar uporabljate električno orodje na prostem, uporabljajte samo kabske podaljške, ki so namenjeni za delo na prostem. Uporaba kabskega podaljška, ki je primeren za delo na prostem, zmanjšuje tveganje električnega udara.

e) Če je uporaba električnega orodja v vlažnem okolju neizogibna, uporabljajte stikalo za zaščito pred jalovim tokom. Uporaba stikala za zaščito pred jalovim tokom zmanjša tveganje električnega udara.

3) Osebna varnost

a) Nosite osebno zaščitno opremo ter vedno tudi zaščitna očala. Glede na vrsto in uporabo orodja s stisnjenim zrakom tveganje poškodb zmanjša nošenje osebne zaščitne opreme kot maske proti prahu, nezdrsljivih zaščitnih čevljev, zaščitne čelade ali zaščitne sluha.

4) Uporaba in ravnanje z električnimi orodji

a) Ne uporabljajte električnega orodja s pokvarjenim stikalom. Električno orodje, ki ga ni več moč vklopiti ali izklopiti, je nevarno in je potrebno popraviti.

b) Električna orodja, ki niso v uporabi, morate hraniti izven dosega rok otrok. Ne dovolite, da bi napravo uporabljale osebe, ki niso večje uporabe ali ki niso prebrale teh navodil. Električna orodja so nevarna, če jih uporabljajo neizkušene osebe.

c) Električno orodje in pribor uporabljajte v skladu s temi navodili. Pri tem upoštevajte delovne pogoje in delo, ki ga želite opraviti. Uporaba električnega orodja v namene, ki se razlikujejo od predvidenih lahko privede do nevarnih situacij.

5) Servis

a) Vaše električno orodje naj popravljajo samo pooblaščen serviserji. Uporabljajte samo originalne nadomestne dele. S tem boste zagotovili varno delovanje naprave.

Varnostna opozorila za sisteme za fino pršenje

- ▶ **Poskrbite za to, da bo vaše delovno območje čisto, dobro osvetljeno in da se tam ne nahajajo posode za barvo ali topila ter drugi gorljivi materiali.** Obstaja nevarnost samovžiga. V bližini morajo vedno biti na razpolago brezhibno delujoči gasilni aparati.
 - ▶ **Poskrbite za dobro zračenje tako v delovnem območju kot tudi v celotnem prostoru.** Izhlapajoča gorljiva topila ustvarjajo eksplozivno okolico.
 - ▶ **Ni dovoljeno pršenje in čiščenje z materiali, ki imajo vnetišče pod 21 °C. Uporabljajte materiale na osnovi vode, težko hlapljive ogljikovodike ali podobne materiale.** Lahko hlapljiva izparevajoča topila ustvarjajo eksplozivno okolico.
 - ▶ **Ne pršite na območju vžigalnih virov kot so statične električne iskre, odprti plameni, vžigalni plameni, vroči predmeti, motorji, cigarete in iskre, ki nastanejo pri vtiku in izvleku električnih kablov ali pri uporabi stikal.** Takšni viri isker lahko povzročijo vžig okolice.
 - ▶ **Ne pršite materialov, če niste prepričani, da so nenevarni.** Neznani materiali lahko povzročijo nevarne pogoje.
 - ▶ **Pri pršenju ali rokovanju s kemikalijami nosite dodatno osebno zaščitno opremo kot npr. ustrezne zaščitne rokavice in zaščitne maske ali zaščitne maske dihal.** Nošenje zaščitne opreme za ustrezne pogoje zmanjša izpostavljenost pri stiku z nevarnimi snovmi.
- ▶ **Ne pršite po svojem telesu ali telesu drugih oseb ali živali. Držite roke in druge dele telesa tako, da ne bodo izpostavljeni pršilnemu curku. Če se zgodi, da pršilni curek prodre skozi kožo, takoj poiščite zdravniško pomoč.** Pršilna snov lahko prodre tudi skozi rokavice v kožo in v telo.
 - ▶ **Vbrizga v kožo ne obravnavajte kot preprosto urezino.** Visokotlačni curek lahko vbrizga strupene snovi v telo in tako povzroči resne poškodbe. V primeru vbrizga v kožo takoj poiščite zdravniško pomoč.
 - ▶ **Pri tem bodite pozorni na morebitne nevarnosti, ki izhajajo iz pršilne snovi. Upoštevajte označbe na posodi ali informacije proizvajalca pršilne snovi, vključno z zahtevo glede uporabe osebne varnostne opreme.** Upoštevajte navodila proizvajalca, da bi zmanjšali tveganje zaradi ognja ter poškodbe zaradi strupenih in rakotvornih snovi, ipd.
 - ▶ **Uporabljajte le tiste šobe, ki jih je predpisal proizvajalec. Nikoli ne pršite brez nameščene zaščitne šobe.** Uporaba posebne šobe s primerno zaščito zmanjša verjetnost, da bi visokotlačni curek prodril skozi kožo in vbrizgal strupe v telo.
 - ▶ **Bodite previdni pri čiščenju in menjavi šob. Če se med pršenjem šoba zamaši, morate pred odstranitvijo šobe zaradi čiščenja slediti navodilom proizvajalca glede izklopa naprave in razbremenitve tlaka.** Tekočine pod visokim tlakom lahko prodrejo skozi kožo, vbrizgajo strup v telo in tako povzročijo hude poškodbe.
 - ▶ **Poskrbite za to, da na vtihu omrežnega kabla in gumbu stikala pršilne pištole ni barve in/ali drugih tekočin. Nikoli ne držite omrežnega kabla na stiku s podaljškom.** Neupoštevanje navodil lahko posledično povzroči električni udar.



Opis delovanja



Preberite vsa opozorila in napotila. Napake zaradi neupoštevanja spodaj navedenih opozoril in napotil lahko povzročijo električni udar, požar in/ali težke telesne poškodbe.

Uporaba v skladu z namenom

Z električnim orodjem lahko razpršujete le barvne lake, lazure, temeljne premaze, prozorne lake, prekrivne lake za motorna vozila, lužila, zaščitna sredstva za les, sredstva za varstvo rastlin, olja in razkužila.

Električno orodje ni namenjeno razprševanju disperzijskih in lateks barv, lugov, kislinskih premazov, premazov, ki vsebujejo zrna ali druge delce ter materialov z večjo specifično gostoto.

Električno orodje uporabite samo, če lahko vse funkcije v celoti preценite in jih lahko brez omejitev izvajate ali če ste prejeli ustrezna navodila.

Podatki o hrupu/vibracijah

Merske vrednosti so bile izračunane v skladu z EN 60745.

Nivo zvočnega tlaka naprave po vrednotenju A znaša tipično 74 dB(A). Netočnost K=3 dB.

Nivo hrupa lahko pri delu preseže 80 dB(A).

Uporabljajte zaščitne glušnike!

Vibriranje rok in lahti je tipično nižje od $2,5 \text{ m/s}^2$.

Komponente na sliki

Oštevilčenje komponent na sliki se nanaša na predstavitev orodja na strani z grafiko.

- 1 Pršilna pištola
- 2 Pokrov šobe
- 3 Prekrivna matica
- 4 Označba za SDS-zapiralo.
- 5 Vrtljivi gumb za nastavitev količine pršilnega materiala
- 6 Prikluček gibke cevi (pršilne pištole)
- 7 Podaljšek noge (le za posodo 800-ml)
- 8 Posoda za pršilni material, 600 ml
Posoda za pršilni material, 800 ml*
- 9 Stikalo za upravljanje
- 10 Potopna cev s tesnilom posode
- 11 oba
- 12 Tesnilo šobe
- 13 Gibka cev za dovod zraka
- 14 SDS-zapiralo
- 15 Osnovna enota
- 16 Držalna sponka
- 17 Vezica za nosilni jermen
- 18 Vklonno/izklonno stikalo
- 19 Prikluček gibke cevi (osnovna enota)
- 20 Nosilni jermen
- 21 Merilna čaša
- 22 Pokrov zračnega filtra

*Prikazan ali opisan pribor ne spada v standardni obseg dobave.

Tehnični podatki

Sistem za fino pršenje	PFS 65	
tevilka artikla		3 603 B06 1..
Nazivna odjemna moč	W	280
Črpalna zmogljivost	g/min	130
Razpršilna moč	W	65
Porabljen čas za 5 m ² barvnega nanosa	min	10
Prostornina posode za pršilni material	ml	600
Dolžina gibke cevi za dovod zraka	m	1,8
Teža po EPTA-Procedure 01/2003	kg	2,8
Zaščitni razred		□/II

Prosimo, da upoštevate številko artikla na tipski ploščici Vašega električnega orodja. Trgovske oznake posameznih električnih orodij so lahko drugačne.

Izjava o skladnosti 

Izjavljamo pod izključno odgovornostjo, da proizvod pod „Tehnični podatki“ ustreza naslednjim standardom oz. standardiziranim dokumentom: EN 60335 v skladu z določili Direktiv 2004/108/ES, 98/37/ES (do 28.12.2009), 2006/42/ES (od 29.12.2009).

Tehnična dokumentacija se nahaja pri:
Robert Bosch GmbH, Dept. PT/ESC,
D-70745 Leinfelden-Echterdingen

Dr. Egbert Schneider
Senior Vice President
Engineering

Dr. Eckerhard Strötgen
Head of Product
Certification

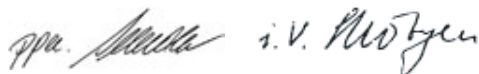

19.12.2007, Robert Bosch GmbH, Power Tools Division
D-70745 Leinfelden-Echterdingen

Montaža

- **Pred začetkom kakršnih koli del na električnem orodju izvalcite omrežni vtič iz vtičnice.**

Priključitev gibke cevi za dovod zraka (glejte slike A1 - A2)

- Odprite držalno sponko **16** in razgrnite gibko cev za dovod zraka **13**.
- Odstranite zaščitne pokrove z obeh koncev gibke cevi za dovod zraka.

Priključitev na pršilno pištolo:

- Trdno namestite SDS-zapiralo **14** gibke cevi za dovod zraka v skladu z označeno puščico trdno v priključek pršilne pištrole **6**.
- Obračajte SDS-zapiralo tako dolgo, dokler se slišno ne zaskoči.

Priključitev osnovne enote:

- Namestite drugo SDS-zapiralo gibke cevi za dovod zraka v skladu z označeno puščico trdno v priključek osnovne enote **19**.
- Obračajte SDS-zapiralo tako dolgo, dokler se slišno ne zaskoči.

Opozorilo: Po končani uporabi morate konice gibke cevi ponovno zaščititi z zaščitnimi pokrovi.

Pritrditev nosilnega jermena (glejte sliko B)

Da bi lahko obdelovalne površine dobro dosegli in bili fleksibilnejši, si lahko si pripnete osnovno enoto z nosilnim jermenom **20**.

- V vsako vezico **17** pripnite po en konec jermena.

Obratovanje

Priprava dela

- **Ob robu vodotokov ali na površinah v neposredni bližini pršilna dela niso dovoljena.**

Pri nakupu barv, lakov in pršilnih snovi pazite na to, da bodo okolju prijazna.

Predpriprava pršilne površine

Opozorilo: Okolico pršilne površine morate obsežno in temeljito prekriti.

Pršilna meglica onesnažuje okolico. Pri uporabi v notranjih prostorih lahko onesnažite vse nepokrite površine.

Pršilna površina mora biti čista, suha in brez maščobe.

- Na grobo zbrusite površine in nato odstranite brusilni prah.

Redčenje pršilnega materiala

- **Pri redčenju pazite na to, razredčilo ustreza pršilnemu materialu.** Pri uporabi napačnega razredčila lahko nastanejo grudice, ki zamašijo pršilno pištolo.

Pršilni material	Priporočeno razredčenje
Sredstva za zaščito lesa, olja, lazure	nerazredčeno
Dezinfekcijska sredstva, sredstva za varstvo rastlin	nerazredčeno
Barvni laki, ki jih je možno razredčiti s topli ali vodo, temeljni premazi, prekrivni laki za motorna vozila, debeloplastne lazure	najmanj 10 % razredčeno

Pri pršilnem materialu, ki ga morate razredčiti, postopajte kot sledi:

- Vzemite merilno čašo **21**.
- Dobro premešajte pršilni material.
- Napolnite zadostno količino pršilnega materiala in v posodo za pršilni material **8**. (glejte „Napolnjevanje pršilnega materiala“, stran 242)

- Razredčite pršilni material 10 % z razredčilom. Primer:

Izhodiščna količina pršilnega materiala [ml]	200	300	400	500
Razredčilo [ml]	20	30	40	50

- Dobro premešajte pršilni material.
- Opravite preizkus pršenja na testni površini. (glejte „Pršenje“, stran 243)

Ko nastane optimalna pršilna slika, lahko pričnete s pršenjem.

ali

Če z rezultatom pršenja niste zadovoljni ali pa v primeru, da barva ne izstopa, postopajte kot je opisano v poglavju „Odprava motenj“ na strani 245.

Napolnjevanje pršilnega materiala (glejte slike C1 – C2)

- **Pred začetkom kakršnih koli del na električnem orodju izvlecite omrežni vtič iz vtičnice.**

- Odvijte posodo **8** s pršilne pištole.
- Zasukajte potopno cevko **10** tako, da boste lahko pršilni material skoraj v celoti izčrpali:

za pršenje ležečih objektov	jo morate zasukati naprej v smeri šobe
za pršenje nad glavo	jo morate zasukati nazaj v smeri ročaja

- Napolnite pršilni material v posodo, ki jo nato trdno privijte na pršilno pištolo.

Zagon

- ▶ **Upoštevajte omrežno napetost! Napetost vira električne energije se mora ujemati s podatki na tipski ploščici električnega orodja. Orodje, ki je označeno z 230 V, lahko priključite tudi na napetost 220 V.**
- ▶ **Pazite na to, da osnovna enota med delovanjem ne more vsesavati prahu ali druge nečistoče.**
- ▶ **Pazite na to, da ne pršite po osnovni enoti.**

Vklop

- Vtaknite omrežni vtič v vtičnico.
- Vzemite pršilno pištolo v roko in jo naravnajte v smeri na pršilno površino.
- Najprej pritisnite vklopno/izklopno stikalo **18**.
- Na pršilni pištoli pritisnite stikalo za upravljanje **9**.

Opozorilo: Ko je osnovna enota vklopljena, na šobi **11** vedno uhaja zrak.

Izklop

- Spustite stikalo za upravljanje **9** in pritisnite vklopno/izklopno stikalo **18**.
- Potegnite vtič iz vtičnice.

Navodila za delo

Pršenje (glejte slike D E)

Opozorilo: Če električno orodje uporabljate na prostem, upoštevajte smer vetra.

- Najprej izvedite preizkus pršenja in nastavite način in količino pršilnega materiala v skladu s pršilnim materialom. (Postopke nastavljanja si preberite v nadaljnjem besedilu)
 - Pršilno pištolo morate držati v enakomerni razdalji 5 – 15 cm pravokotno na objekt pršenja.
 - Najprej pršite izven pršilne površine.
 - Premikajte pršilno pištolo glede na nastavev pršilne slike enakomerno prečno ali navzgor in navzdol.
- Enakomerno kakovost površinskega nanosa dosežete, če nanos prekrivate za 4 – 5 cm.

- Izogibajte se prekinitvam znotraj pršilne slike.

Z enakomernim vodenjem pršilne pištole dosežete enakomerno kakovost površinskega nanosa.

Zaradi neenakomerna razdalje in neenakomernega kota med pršenjem se tvorijo barvne meglice in to pomeni posledično neenakomerno površino nanosa.



- Pršenje končajte izven pršilne površine.

Posode za pršilni material nikoli ne izpraznite v celoti. Če dvizna cevka ni več v celoti potopljena v pršilno snov, se pršilna meglica prekine in to posledično pomeni neenakomerno površino nanosa.

Če se pršilni material odlaga na šobi in na razprševalnem pokrovu, očistite oba dela z uporabljenim topilom.

Nastavev pršilne slike (glejte sliko F)

- ▶ **Nikoli ne pritisnite stikala za upravljanje 9 med nastavljanjem razprševalnega pokrova 2.**
- Popustite prekrivno matico **3**.
- Zasukajte razprševalni pokrov **2** v zeleno pozicijo.
- Ponovno zategnite prekrivno matico.

Razprševalni pokrov	Curek	Uporaba
		A navpičen ploščat curek za vodoravno smer dela
		B vodoraven ploščat curek za navpično smer dela
		C okrogel curek za pršenje v kotih, na robovih in težko dostopnih mestih



A
navpičen ploščat
curek za vodoravno
smer dela



B
vodoraven ploščat
curek za navpično
smer dela



C
okrogel curek za
pršenje v kotih, na
robovih in težko
dostopnih mestih

244 | Slovensko

Nastavitev količine pršilnega materiala (glejte sliko G)

- Zasukajte nastavno kolo **5** za nastavitev željene količine pršilnega materiala:
 - I**: minimalna količina pršilnega materiala,
 - IIII**: maksimalna količina pršilnega materiala.

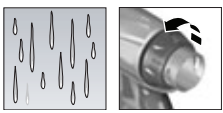
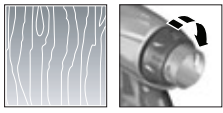
Količina pršilnega materiala	Nastavitev
Preveč pršilnega materiala na pršilni površini: 	Količino pršilnega materiala morate zmanjšati. – Zavrtite nastavno kolo 5 v smeri I .
Premalo pršilnega materiala na pršilni površini: 	Količino pršilnega materiala morate povišati. – Zavrtite nastavno kolo 5 v smeri IIII .

Odložitev pršilne pištole (glejte sliko H)

Pršilno pištolo lahko obesite v držalno sponko **16**.

- Pršilno pištolo obesite s prekrivno matico **3** v držalno sponko **16**.

Vzdrževanje in servisiranje**Vzdrževanje in čiščenje**

- ▶ **Pred začetkom kakršnih koli del na električnem orodju izvalcite omrežni vtičnik iz vtičnice.**

Čiščenje (glejte slike I–K)

Pravilno čiščenje je predpogoj za neoporečno delovanje pršilne pištrole. V primeru nepravilnega ali nestrokovnega čiščenja ne priznavamo reklamacij.

Pršilno pištolo in posodo za pršilni material morate vedno očistiti z ustreznim razredčilom (topilo ali voda), ki ga uporabljate tudi za razredčevanje pršilnega materiala.

Pršilne pištrole ne smete nikoli v celoti potopiti v čistilno sredstvo.

Odprtine na šobi in za zrak na pršilni pištoli nikoli ne čistite s koničastimi kovinskimi predmeti.

Razredčenega pršilnega materiala ne smete več shraniti v posodi, kjer se nahaja že originalni pršilni material.

Če ste uporabili zdravju nevarno pršilno snov, morate pršilno pištolo temeljito očistiti.

- Izklopite osnovno enoto in pritisnite stikalo za upravljanje **9** pršilne pištrole, tako da se lahko pršilni material izteče nazaj v posodo.
- Odvijte posodo **8** in izpraznite preostali pršilni material.
- Napolnite razredčilo (topilo ali voda) v posodo in ga nato privijte na pršilno pištolo.
- Dobro pretresite pršilno pištolo.
- Vključite osnovno enoto in izpršite razredčilo v prazno pločevinko.
- Zadnje tri korake ponavljajte tako dolgo, da bo iz pršilne pištrole izhajalo čisto razredčilo.
- Ponovno izklopite osnovno enoto.
- V celoti izklopite posodo **8**.
- Preverite, ali sta potopna cevka in tesnilo posode **10** Očiščeni in ali ni morda prišlo do poškodbe na teh delih.
- Posodo in pršilno pištolo z zunanje strani čistite s krpo, ki ste jo navlažili z razredčilom.
- Odvijte prekrivno matico **3** in razprševalni pokrov **2**.
- Z razredčilom očistite šobo **11** in šobno iglo.

Po potrebi se mora očistiti tudi tesnilo šobe **12**.

- Snemite šobo **11** in tesnilo šobe **12**. Po potrebi si pomagajte s koničastim predmetom, saj se tesnilo šobe tesno prilega pršilni pištoli.
- Tesnilo šobe očistite z razredčilom.
- Ponovno namestite tesnilo šobe v pršilno pištolo. Pazite na to, da je utor obrnjem stran od pršilne pištole.
- obo ponovno namestite na telo pršilne pištole in jo zavrtite v pravilno pozicijo.
- Natakните razprševalni pokrov **2** na šobo in ga ponovno privijte s prekrivno matico **3**.

Zamenjava zračnega filtra (glejte sliko L)

Če je zračni filter umazan, ga morate zamenjati.

- Snemite pokrov zračnega filtra **22**.
- Zamenjajte zračni filter.
- Ponovno namestite pokrov zračnega filtra.

Odstranjevanje

Razredčilo in ostanke pršilnega materiala morate odstraniti v skladu s pravili o varstvu okolja. Upoštevajte proizvajalčeva navodila za odstranjevanje odpadkov in krajevne predpise za odstranjevanje posebnih odpadkov.

Okolju nevarne kemikalije ne smejo prodreti v tla, v podtalnico ali v druge vode. Okolju nevarne kemikalije nikoli ne izlijte v kanalizacijo!

Odprava motenj

Problem	Vzrok	Pomoč
Pršilni material ne prekriva dovolj dobro	Premajhna količina pršilnega materiala	Zavrtite nastavno kolo 5 v smeri IIII
	Razmak k pršilni površini je prevelik	Zmanjšajte razmak pršenja
	Premalo pršilnega materiala na pršilni površini; niste dovolj krat pršili po pršilni površini	Pršite večkrat po pršilni površini
	Pršilni material je pregost	Ponovno razredčite pršilni material za 10 % in izvedite preizkusno pršenje
Pršilni material se po končanem nanašanju razliva	Nanesli ste preveč pršilnega materiala	Zavrtite nastavno kolo 5 v smeri I
	Razmak k pršilni površini je premajhen	Povečajte razmak pršenja
	Pršilni material je redko tekoč	Dodajte originalni pršilni material
	Prevečkrat ste pršili po istem mestu	Odstranite barvo in pri drugem preizkusu pršenja ne pršite tolikokrat po enem mestu

246 | Slovensko

Problem	Vzrok	Pomoč
Preveč grobo razprševanje	Prevelika količina pršilnega materiala	Zavrtite nastavno kolo 5 v smeri I
	oba 11 je umazana	Očistite šobo
	Prenizek tlak v posodi 8	Posodo za pršilni material pravilno privijte na pršilni pištoli
	Pršilni material je pregost	Ponovno razredčite pršilni material za 10 % in izvedite preizkusno pršenje
	Zračni filter je močno umazan	Zamenjava zračnega filtra
Premočna barvna meglica	Nanesli ste preveč pršilnega materiala	Zavrtite nastavno kolo 5 v smeri I
	Razmak k pršilni površini je prevelik	Zmanjšajte razmak pršenja
Pršilni curek pulzira	Premalo pršilnega materiala v posodi	Dolijte pršilni material
	Prezračevalna odprtina na potopni cevki 10 je zamašena	Očistite potopno cevko in odprtino
	Zračni filter je močno umazan	Zamenjava zračnega filtra
	Pršilni material je pregost	Ponovno razredčite pršilni material za 10 % in izvedite preizkusno pršenje
Pršilni material kaplja s šobe	Odlaganje pršilnega materiala na šobi 11 in razprševalnem pokrovu 2	Očistite šobo in razprševalni pokrov
	oba 11 je obrabljena	Zamenjajte šobo
	oba 11 se je razrahljala	Privijte prekrivno matico 3
Pršilni material ne izhaja iz šobe	oba 11 je zamašena	Očistite šobo
	Dvižna cevka 10 je zamašena	Očistite dvižno cevko
	Prezračevalna odprtina na potopni cevki 10 je zamašena	Očistite potopno cevko in odprtino
	Dvižna cevka 10 se je razrahljala	Zatakните dvižno cevko
	Ni tlaka v posodi 8	Posodo za pršilni material pravilno privijte na pršilni pištoli
	Pršilni material je pregost	Ponovno razredčite pršilni material za 10 % in izvedite preizkusno pršenje

Vzdrževanje

Če bi kljub skrbnim postopkom izdelave in preizkušanja prišlo do izpada delovanja električnega orodja, naj popravilo opravi servisna delavnica, pooblaščen za popravila Boschevih električnih orodij.

V primeru dodatnih vprašanj in pri naročanju nadomestnih delov brezpogojno navedite 10-mestno številko artikla, ki je navedena na tipski ploščici naprave.

Servis in svetovanje

Servis vam bo dal odgovore na vaša vprašanja glede popravila in vzdrževanja izdelka ter nadomestnih delov. Prikaze razstavljenega stanja in informacije glede nadomestnih delov se nahajajo tudi na internetnem naslovu:

www.bosch-pt.com

Skupina svetovalcev podjetja Bosch vam bo z veseljem na voljo pri vprašanjih glede nakupa, uporabe in nastavitve izdelka in pribora.

Slovensko

Top Service d.o.o.
Celovška 172
1000 Ljubljana
Tel.: +386 (01) 5194 225
Tel.: +386 (01) 5194 205
Fax: +386 (01) 5193 407

Odlaganje

Pršilna pištola, osnovna enota, pribor in embalažo morate reciklirati v skladu z varstvom okolja.

Plastični deli so označeni za sortiranje pri recikliranju.

Samo za države EU:



Električnih orodij ne odlagajte med hišne odpadke!

V skladu z Direktivo 2002/96/ES Evropskega Parlamenta in Sveta o odpadni električni in elektronski opremi (OEEO) in njeni uresnitvi

v nacionalnem pravu se morajo električna orodja, ki niso več v uporabi, ločeno zbirati ter okolju prijazno reciklirati.

Pridržujemo si pravico do sprememb.

Opće upute za sigurnost za električne alate

⚠ UPOZORENJE Pročitajte sve napomene o sigurnosti i upute, uključujući listove o sigurnosti i natpise upozorenja na ambalaži boja i otapala. Ako se ne bi poštivale napomene o sigurnosti i upute, to bi moglo uzrokovati strujni udar, požar i/ili teške ozljede.

Spremite sve napomene o sigurnosti i upute za buduću primjenu.

U daljnjem tekstu korišten pojam „Električni alat“ odnosi se na električne alate s priključkom na električnu mrežu (s mrežnim kabelom) i na električne alate s napajanjem iz aku-baterije (bez mrežnog kabela).

1) Sigurnost na radnom mjestu

a) Tijekom uporabe električnog alata djecu i ostale osobe držite dalje od mjesta rada. U slučaju skretanja pozornosti mogli bi izgubiti kontrolu nad uređajem.

2) Električna sigurnost

a) Priključni utikač električnog alata mora odgovarati utičnici. Na utikaču se ni na koji način ne smiju izvoditi izmjene. Ne koristiti adapterski utikač zajedno sa zaštitno uzemljenim električnim alatom. Utikač na kojem nisu vršene izmjene i odgovarajuća utičnica smanjuju opasnost od strujnog udara.

b) Uređaj držite dalje od kiše ili vlage. Prodiranje vode u električni alat povećava opasnost od strujnog udara.

c) Ne koristite priključni kabel za nošenje, vješanje električnog alata ili za izvlačenje utikača iz mrežne utičnice. Priključni kabel držite dalje od izvora topline, ulja, oštih rubova ili pomičnih dijelova uređaja. Oštećen ili usukan priključni kabel povećava opasnost od električnog udara.

d) Ako sa električnim alatom radite na otvorenom, koristite samo produžni kabel odobren za uporabu na otvorenom. Primjena produžnog kabela prikladnog za rad na otvorenom smanjuje opasnost od električnog udara.

e) Ako se ne može izbjeći uporaba električnog alata u vlažnoj okolini, koristite zaštitnu sklopku struje kvara. Primjenom zaštitne sklopke struje kvara smanjuje se opasnost od strujnog udara.

3) Sigurnost ljudi

a) Nosite osobnu zaštitnu opremu i uvijek nosite zaštitne naočale. Nošenje osobne zaštitne opreme, kao što je maska za prašinu, sigurnosna obuća koja ne kliže, zaštitna kaciga ili štitnik za sluh, ovisno od vrste i primjene električnog alata, smanjuje opasnost od ozljeda.

4) Uporaba i ophođenje sa električnim alatom

a) Ne koristite električni alat čiji je prekidač neispravan. Električni alat koji se više ne može uključivati i isključivati opasan je i mora se popraviti.

b) Električni alat koji ne koristite spremite izvan dosega djece. Ne dopustite rad s uređajem osobama koje nisu s njim upoznate ili koje nisu pročitale ove upute. Električni alati su opasni ako s njima rade neiskusne osobe.

c) Električni alat, pribor, radne alate, itd. koristite prema ovim uputama i na način kako je to propisano za poseban tip uređaja. Kod toga uzmite u obzir radne uvjete i izvođene radove. Uporaba električnih alata za druge primjene nego što je to predviđeno, može dovesti do opasnih situacija.

5) Servisiranje

a) Popravak vašeg električnog alata prepustite samo kvalificiranom stručnom osoblju ovlaštenog servisa i samo s originalnim rezervnim dijelovima. Na taj će se način osigurati da ostane sačuvana sigurnost uređaja.

Upute za sigurnost za sustave finog prskanja

- ▶ **Održavajte vaše radno mjesto čistim, dobro osvijetljenim, bez posuda sa bojom ili otapalima i bez krpa i ostalih zapaljivih materijala.** Moguća opasnost samozapaljenja. U svakom trenutku trebaju biti dostupni funkcionalno ispravni aparati za gašenje požara.
- ▶ **Osigurajte dobro provjetravanje u području prskanja i dovoljno svježeg zraka u čitavom prostoru.** Isparena zapaljiva otapala stvaraju eksplozivnu okolinu.
- ▶ **Ne prskajte niti čistite sa materijalima čije je plamište ispod 21 °C. Koristite materijale na bazi vode, teško hlapive ili slične materijale.** Lako hlapiva otapala stvaraju eksplozivnu okolinu.
- ▶ **Ne prskajte u području izvora zapaljenja kao i iskrenja od statičkog elektriciteta, otvorenog plamena, plamena zapaljenja, zagrijanih predmeta, motora, upaljenih cigareta i kod izvlačenja i uvlačenja utikača iz utičnice ili kod rukovanja električnim prekidačima.** Takvi izvori iskrenja mogu dovesti do zapaljenja okoline.
- ▶ **Ne prskajte po materijalima za koje nije poznato da li predstavljaju opasnost.** Nepoznati materijali mogu stvoriti opasne uvjete.
- ▶ **Kod prskanja ili rukovanja kemikalijama nosite dodatnu osobnu zaštitnu opremu, kao što su odgovarajuće rukavice i zaštitne maske.** Nošenjem zaštitne opreme za odgovarajuće radne uvjete smanjuje se izlaganje opasnim kemikalijama.



- ▶ **Ne prskajte po sebi, po drugim osobama ili životinjama. Držite ruke i ostale dijelove tijela dalje od mlaza prskanja. Ukoliko bi mlaz prskanja prodro u kožu, odmah zatražite liječničku pomoć.** Sredstvo za prskanje može čak prodrijeti kroz rukavice i dospjeti do vaše kože.
- ▶ **Ne tretirajte probijeni mlaz kao jednostavni prodor.** Mlaz pod visokim tlakom može u vaše tijelo ubrizgati otrovne tvari i dovesti do ozbiljnih ozljeda. Ako bi došlo do takvog ubrizgavanja u kožu, odmah zatražite liječničku pomoć.
- ▶ **Pazite na eventualne opasnosti od sredstva za prskanje. Obratite pažnju na oznake i natpise na ambalaži takvih sredstava ili na informacije proizvođača, uključujući zahtjeve za nošenje osobne zaštitne opreme.** Treba paziti na takve upute proizvođača, kako bi se izbjegle opasnosti od požara, a otrovna i kancerogena sredstva mogu prouzročiti ozljede.
- ▶ **Koristite samo originalne sapnice proizvođača uređaja. Nikada ne prskajte bez ugrađene zaštite sapnice.** Primjenom specijalnih umetaka sapnice sa odgovarajućom zaštitom sapnice, smanjuje se vjerojatnost da će mlaz pod visokim tlakom prodrijeti u kožu i ubrizgati otrove u tijelo.
- ▶ **Oprez kod čišćenja i zamjene umetaka sapnice. Ukoliko bi se tijekom prskanja umetak sapnice začepio, tada se prije uklanjanja sapnice za čišćenje pridržavajte uputa proizvođača za isključivanje uređaja i rasterećenje tlaka.** Tekućine pod visokim tlakom mogu prodrijeti u kožu, u tijelo se može ubrizgati otrov i time može doći do ozbiljnih ozljeda.
- ▶ **Utikač mrežnog kabela i okidač prekidača pištolja za prskanje držite dalje od boja i drugih tekućina. Nikada ne izvlačite utikač iz utičnice potezanjem za kabel.** Inače bi moglo doći do strujnog udara.

Opis djelovanja



Treba pročitati sve napomene o sigurnosti i upute. Ako se ne bi poštivala napomene o sigurnosti i upute to bi moglo uzrokovati strujni udar, požar i/ili teške ozljede.

Uporaba za određenu namjenu

Električni alat je predviđen samo za raspršivanje lak boja, prozračnih boja, temeljnih boja, bezbojnog laka, autolaka, sredstava za bajcanje, sredstava za zaštitu drvna, sredstava za zaštitu bilja, ulja i sredstava za dezinfekciju, sa sadržajem otapala i koja se razrjeđuju sa vodom. Električni alat nije prikladan za prskanje disperzijskih i latex boja. lužina, sredstava sa sadržajem kiseline, zrnatog materijala, kao niti materijala neprikladnog za prskanje.

Električni alat koristite samo ako ste potpuno procijenili sve njegove funkcije i ako ih možete provesti bez ograničenja ili održati odgovarajuće upute.

Informacije o buci i vibracijama

Izmjerene vrijednosti određene su prema EN 60745.

Prag zvučnog tlaka uređaja vrednovan sa A obično iznosi 74 dB(A). Nesigurnost K=3 dB. Prag buke kod rada može premašiti 80 dB(A).

Nositi štitnike za sluh!

Vibracije na šaci-ruci su obično manje od 2,5 m/s².

Prikazani dijelovi uređaja

Numeriranje prikazanih komponenti odnosi se na prikaz električnog alata na stranicama sa slikama.

- 1 Pištolj za prskanje
- 2 Zračna kapa
- 3 Završna matica
- 4 Oznaka za SDS-zatvarač
- 5 Kotačić za namještanje količine prskanog materijala
- 6 Priključak crijeva (pištolja za prskanje)
- 7 Produžetak podnožja (samo za spremnik od 800 ml)
- 8 Spremnik materijala za prskanje, 600 ml
Spremnik materijala za prskanje, 800 ml*
- 9 Prekidač
- 10 Uzlazna cijev sa brtvom spremnika
- 11 Sapnica
- 12 Brtva sapnice
- 13 Crijevo za zrak
- 14 SDS-zatvarač
- 15 Bazna jedinica
- 16 Kopča za držanje
- 17 Uška remena za nošenje
- 18 Prekidač za uključivanje/isključivanje
- 19 Priključak crijeva (bazne jedinice)
- 20 Remen za nošenje
- 21 Mjerna čaša
- 22 Poklopac filtera za zrak

*Prikazan ili opisan pribor ne pripada standardnom opsegu isporuke.

Tehnički podaci

Sustav za fino prskanje	PFS 65	
Kataložni br.		3 603 B06 1..
Nazivna primljena snaga	W	280
Dobavni učinak	g/min	130
Učinkovitost raspršivanja	W	65
Vrijeme potrebno za prskanje bojom 5 m ²	min	10
Volumen spremnika materijala za prskanje	ml	600
Dužina crijeva za zrak	m	1,8
Težina odgovara EPTA-Procedure 01/2003	kg	2,8
Klasa zaštite		□/II

Molimo pridržavajte se kataložnog broja sa tipske pločice vašeg električnog alata. Trgovačke oznake pojedinih električnih alata mogu varirati.

Izjava o usklađenosti 

Izjavljujemo uz punu odgovornost da je ovaj proizvod opisan u „Tehnički podaci“ usklađen sa slijedećim normama ili normativnim dokumentima: EN 60335, prema odredbama smjernica 2004/108/EG, 98/37/EG (do 28.12.2009), 2006/42/EG (od 29.12.2009).

Tehnička dokumentacija se može dobiti kod:
Robert Bosch GmbH, Dept. PT/ESC,
D-70745 Leinfelden-Echterdingen

Dr. Egbert Schneider Dr. Eckerhard Strötgen
Senior Vice President Head of Product
Engineering Certification

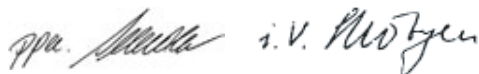

19.12.2007, Robert Bosch GmbH, Power Tools Division
D-70745 Leinfelden-Echterdingen

Montaža

- **Prije svih radova na električnom alatu izvucite mrežni utikač iz utičnice.**

Priključak crijeva (vidjeti slike A1 - A2)

- Otvorite kopču za držanje **16** i odmotajte crijevo za zrak **13**.
- Skinite zaštitne kape na oba kraja crijeva za zrak.

Priključak na pištolj za prskanje:

- Čvrsto utaknite prvi SDS-zatvarač **14** crijeva za zrak prema oznaci strelicom, u priključak pištolja za prskanje **6**.
- Okrenite SDS-zatvarač sve dok blokada čujno ne uskoči.

Priključak bazne jedinice:

- Čvrsto utaknite drugi SDS-zatvarač crijeva za zrak prema oznaci strelicom, u priključak bazne jedinice **19**.
- Okrenite SDS-zatvarač sve dok blokada čujno ne uskoči.

Napomena: Nakon uporabe, krajeve crijeva ponovno zaštitite sa zaštitnim kapama.

Pričvršćenje remena za nošenje (vidjeti sliku B)

Da bi mogli doseći sve obrađivanje površine, baznu jedinicu možete nositi pomoću remena za nošenje **20**.

- U svaku ušku **17** zahvatite jedan kraj remena.

Rad

Priprema za rad

- ▶ **Ne dopuštaju se radovi prskanja na rubu površinskih voda ili na susjednim površinama u neposrednom području uvlačenja.**

Kod kupnje boja, lakova i sredstava za prskanje obratite pažnju na njihovu ekološku prihvatljivost.

Priprema boce za prskanje

Napomena: Okolinu površine prskanja pokrije u širokom opsegu i temeljito.

Magla od prskanja zagađuje okolinu. Kod primjene u zatvorenim prostorima mogu se zagaditi sve nepokrivene površine.

Površina prskanja mora biti čista, suha i bez masnoća.

- Glatke površine ohrapavite i nakon toga uklonite prašinu od brušenja.

Razrjeđivanje materijala za prskanje

- ▶ **Prije razrjeđivanja provjerite da li je materijal za prskanje i razrjeđivač međusobno usklađen.** Kod primjene pogrešnog razrjeđivača mogu nastati grudice koje mogu začepiti pištolj za prskanje.

Materijal za prskanje	preporučeno razrjeđivanje
Sredstva za zaštitu drva, za bajcanje, ulja, prozračne boje	nerazrijeđena
Sredstva za dezinfekciju, sredstva za zaštitu bilja	nerazrijeđena
Otapalo ili lak boje koje se razrjeđuju u vodi, temeljne boje, završni slojevi lak boja za motorna vozila, lazure brtvenih slojeva	razrijeđeno najmanje 10 %

Kod materijala za prskanje koji se mora razrijediti, postupite kako slijedi:

- Uzmite mjernu čašu **21**.
- Dobro promiješajte materijal za prskanje.
- Napunite dovoljno materijala za prskanje u spremnik materijala za prskanje **8**. (vidjeti „Punjenje materijala za prskanje“, stranica 252)
- Materijal za prskanje razrijedite za 10 % sa razrjeđivačem. Na primjer:

Izlazna količina materijala za prskanje [ml]	200	300	400	500
Razrjeđivač [ml]	20	30	40	50

- Dobro promiješajte materijal za prskanje.
- Provedite probno prskanje na kontrolnoj površini. (vidjeti „Prskanje“, stranica 253)

Kada dobijete optimalnu sliku prskanja, možete započeti sa prskanjem.

ili

Ako rezultat prskanja nije zadovoljavajući ili ne izlazi nikakva boja, postupite kao kod „Otklanjanje smetnji u radu“, kao što je opisano na stranici 255.

Punjenje materijala za prskanje (vidjeti slike C1–C2)

- ▶ **Prije svih radova na električnom alatu izvucite mrežni utikač iz utičnice.**

- Odvijte spremnik **8** sa pištolja za prskanje.
- Okrenite uzlaznu cijev **10** tako da se materijal za prskanje može prskati gotovo bez ostatka:

za radove prskanja na ležećim objektima	prema naprijed u smjeru sapnice
za radove prskanja iznad glave	prema natrag u smjeru ručice

- Napunite materijal za prskanje u spremnik i čvrsto ga navrnite na pištolj za prskanje.

Puštanje u rad

- ▶ **Pridržavajte se mrežnog napona! Napon izvora struje mora se podudarati s podacima na tipskoj pločici električnog alata. Električni alati označeni s 230 V mogu raditi i na 220 V.**
- ▶ **Pazite da bazna jedinica tijekom rada ne usisa prašinu ili ostalu prljavštinu.**
- ▶ **Pazite da ne prskate po baznoj jedinici.**

Uključivanje

- Utaknite mrežni utikač u utičnicu.
- Uzmite pištolj za prskanje u ruku i usmjerite ga na površinu za prskanje.
- Najprije pritisnite prekidač za uključivanje/isključivanje **18**.
- Pritisnite prekidač **9** na pištolju za prskanje.

Napomena: Kada je bazna jedinica uključena, na sapnici **11** uvijek istrujava zrak.

Isključivanje

- Otpustite prekidač **9** i pritisnite prekidač za uključivanje/isključivanje **18**.
- Izvucite mrežni utikač iz utičnice.

Upute za rad

Prskanje (vidjeti slike D E)

Napomena: Kada električni alat koristite na otvorenom prostoru pazite na smjer vjetra.

- Izvršite najprije probno prskanje i namjestite sliku mlaza i količinu prskanog materijala prema prskanom materijalu. (Za namještanja vidjeti u slijedećim poglavljima)
- Pištolj za prskanje neizostavno držite na podjednakom razmaku 5 – 15 cm, okomito prema prskanom objektu.
- Sa prskanjem počnite izvan površine koja se prska.
- Pištolj za prskanje, ovisno od namještene slike prskanja, pomičite jednolično poprečno ili prema gore i dolje. Podjednaka kvaliteta prskane površine će se dobiti kada se putanje prskanja preklapaju za 4 – 5 cm.

- Izbjegavajte prekide prskanja unutar prskane površine.

Jednolično vođenje pištolja za prskanje daje unificiranu kvalitetu prskane površine.

Neravnomjeran razmak i kut prskanja uzrokovat će pretjerano stvaranje maglice boje, a time i nejednoliku površinu.

- Postupak prskanja završite izvan površine prskanja.







Spremnik sa materijalom za prskanje ne iscrpите do kraja. Kada uzlazna cijev više nije uronjena u materijal za prskanje, prekinut će se magla prskanja i nastati će površina koja nije unificirana.

Kada se materijal za prskanje nakupi na sapnici i zračnoj kapi, oba dijela očistite sa korištenim razrjeđivačem.

Namještanje slike prskanja (vidjeti sliku F)

- ▶ **Nikada ne pritisćite prekidač 9 dok regulirate zračnu kapu 2.**

- Otpustite završnu maticu **3**.
- Okrenite zračnu kapu **2** u željeni položaj.
- Ponovno stegnite završnu maticu.

Zračna kapa	Mlaz	Primjena
		A okomiti plosnati mlaz za horizontalni smjer rada
		B vodoravni plosnati mlaz za vertikalni smjer rada
		C okrugli mlaz za uglove, rubove i teško dostupna mjesta

Namještanje količine prskanog materijala (vidjeti sliku G)

- Okrenite kotačić za namještanje **5**, za namještanje željene količine prskanog materijala:
I: minimalna količina prskanog materijala,
IIII: maksimalna količina prskanog materijala.

Količina prskanog materijala	Namještanje
<p>Previše prskanog materijala na površini prskanja:</p> 	<p>Količina prskanog materijala mora se smanjiti.</p> <ul style="list-style-type: none"> – Okrenite kotačić za namještanje 5 u smjeru I.
<p>Premalo prskanog materijala na površini prskanja:</p> 	<p>Količina prskanog materijala mora se povećati.</p> <ul style="list-style-type: none"> – Okrenite kotačić za namještanje 5 u smjeru IIII.

Odlaganje pištolja za prskanje (vidjeti sliku H)

Pištolf za prskanje se u svrhu odlaganja može objesiti za kopču za držanje **16**.

- Objesite pištolf za prskanje, sa završnom maticom **3** u kopči za držanje **16**.

Održavanje i servisiranje

Održavanje i čišćenje

- ▶ **Prije svih radova na električnom alatu izvucite mrežni utikač iz utičnice.**

Čišćenje (vidjeti slike I–K)

Stručno čišćenje je preduvjet za besprijekoran rad pištolja za prskanje. U slučaju manjkavog ili nestručnog čišćenja, proizvođač uređaja ne može dati nikakvo jamstvo.

Pištolf za prskanje i spremnik prskanog materijala čistite uvijek sa odgovarajućim sredstvom za razrjeđivanje (otapalo ili voda) za korišteni materijal prskanja.

Čitavi pištolf za prskanje uronite u sredstvo za čišćenje.

Sapnice i otvore za zrak pištolja za prskanje nikada ne čistite sa šiljatim metalnim predmetima.

Razrijeđeni materijal za prskanje za spremanje nikada ponovno ne vraćajte u ambalažu sa originalnim materijalom za prskanje.

Pištolf za prskanje temeljito očistite kada se koristi sredstvo za prskanje štetno za zdravlje.

- Isključite baznu jedinicu i pritisnite prekidač **9** pištolja za prskanje, da bi se materijal za prskanje mogao vratiti u spremnik.
- Odvijte spremnik **8** i pravovremeno iz njega ispraznite preostali materijal za prskanje.
- Napunite u spremnik razrjeđivač (otapalo ili vodu) i čvrsto ga navrnite na pištolf za prskanje.
- Više puta protresite pištolf za prskanje.
- Uključite baznu jedinicu i poprskajte razrjeđivač u praznu dozu materijala.
- Zadnja tri koraka ponavljajte toliko često dok iz pištolja za prskanje ne počne izlaziti čisti razrjeđivač.
- Ponovno isključite baznu jedinicu.
- Do kraja ispraznite spremnik **8**.
- Kontrolirajte da li je uzlazna cijev sa brtvom spremnika **10** bez materijala za prskanje i neoštećena.
- Očistite spremnik i pištolf za prskanje sa vanjske strane sa krpom namočenom u razrjeđivač.
- Odvijte završnu maticu **3** i zračnu kapu **2**.
- Razrjeđivačem očistite sapnicu **11** i iglu sapnice.

Povremeno se mora dodatno očistiti brtva sapnice **12**.

- Skinite sapnicu **11** i brtvu sapnice **12**. Eventualno si pomognite sa šiljatim predmetom, jer brtva sapnice čvrsto sjedi na pištolju za prskanje.
- Brtvu sapnice očistite sa razrjeđivačem.
- Ugradite brtvu sapnice ponovno u pištolj za prskanje. Kod toga pazite na položaj utora pištolja za prskanje.
- Natakните sapnicu na tijelo pištolja za prskanje i okrenite je u ispravan položaj.
- Natakните kapu za zrak **2** na sapnicu i stegnite je sa završnom maticom **3**.

Zamjena filtera za zrak (vidjeti sliku L)

Kada je filter za zrak zaprljan, on se mora zamijeniti.

- Skinite poklopac filtera za zrak **22**.
- Zamijenite filter za zrak.
- Ponovno ugradite poklopac filtera za zrak.

Zbrinjavanje materijala

Razrjeđivač i ostaci prskanog materijala moraju se zbrinuti na ekološki prihvatljiv način. Kod toga se pridržavajte uputa za zbrinjavanje od proizvođača i važećih propisa za zbrinjavanje posebnog otpada.

Kemikalije štetne za okoliš ne smiju dospjeti u tlo, u podzemne vode ili u površinske vode. Ekološki štetne kemikalije ne izlijevajte u kanalizaciju!

Otklanjanje smetnji u radu

Smetnja	Uzrok	Otklanjanje
Materijal za prskanje ne pokriva pravilno	Količina prskanog materijala je premala	Kotačić za namještanje 5 okrenuti u smjeru IIII
	Preveliki razmak do površine prskanja	Smanjiti razmak prskanja
	Premala količina prskanog materijala na površini prskanja, rijetko raspršena po površini prskanja	Češće prskati po površini prskanja
	Materijal za prskanje je suviše gust	Materijal za prskanje ponovno razrijediti za 10 % i provesti probno prskanje
Materijal za prskanje teče nakon nanošenja	Nanesena prevelika količina materijala za prskanje	Kotačić za namještanje 5 okrenuti u smjeru I
	Premali razmak do površine prskanja	Povećati razmak prskanja
	Materijal za prskanje je suviše rijedak	Dodati originalni materijal za prskanje
	Suviše često se prska po istom mjestu	Skinuti boju i kod drugog pokušaja prskanja ne prskati suviše često po istom mjestu

256 | Hrvatski

Smetnja	Uzrok	Otklanjanje
Suviše grubo raspršivanje	Prevelika količina prskanog materijala	Kotačić za namještanje 5 okrenuti u smjeru I
	Sapnica 11 je zaprljana	Očistiti sapnicu
	Premalo povišenje tlaka u spremniku 8	Spremnik materijala za prskanje ispravno navrnuti i stegnuti na pištolj za prskanje
	Materijal za prskanje je previše gust	Materijal za prskanje ponovno razrijediti za 10 % i provesti probno prskanje
	Filter za zrak je jako zaprljan	Zamjena filtera za zrak
Prejaka magla od boje	Nanesena prevelika količina materijala za prskanje	Kotačić za namještanje 5 okrenuti u smjeru I
	Preveliki razmak do površine prskanja	Smanjiti razmak prskanja
Mlaz prskanja pulzira	Premala količina materijala za prskanje u spremniku	Dopuniti materijal za prskanje
	Začepljen odzračni otvor na uzlaznoj cijevi 10	Očistiti uzlaznu cijev i otvor
	Filter za zrak je jako zaprljan	Zamjena filtera za zrak
	Materijal za prskanje je previše gust	Materijal za prskanje ponovno razrijediti za 10 % i provesti probno prskanje
Materijal za prskanje kapla na sapnici	Naslage prskanog materijala na sapnici 11 i zračnoj kapi 2	Očistiti sapnicu i zračnu kapu
	Sapnica 11 je zatvorena	Zamijeniti sapnicu
	Sapnica 11 je otpuštena	Stegnuti završnu maticu 3
Iz sapnice ne izlazi materijal za prskanje	Začepljena je sapnica 11	Očistiti sapnicu
	Začepljena je uzlazna cijev 10	Očistiti uzlaznu cijev
	Začepljen odzračni otvor na uzlaznoj cijevi 10	Očistiti uzlaznu cijev i otvor
	Otpuštena je uzlazna cijev 10	Stegnuti uzlaznu cijev
	Nema porasta tlaka u spremniku 8	Spremnik materijala za prskanje ispravno navrnuti i stegnuti na pištolj za prskanje
	Materijal za prskanje je previše gust	Materijal za prskanje ponovno razrijediti za 10 % i provesti probno prskanje

Održavanje

Ako bi električni alat unatoč brižljivih postupaka izrade i ispitivanja ipak prestao raditi, popravak treba prepustiti ovlaštenom servisu za Bosch električne alate.

Za slučaj povratnih upita ili naručivanja rezervnih dijelova, molimo vas neizostavno navedite 10-znamenkasti kataloški broj sa tipske pločice električnog alata.

Servis za kupce i savjetovanje kupaca

Naš servis će odgovoriti na vaša pitanja o popravku i održavanju vašeg proizvoda, kao i o rezervnim dijelovima. Crteže u rastavljenom obliku i informacije o rezervnim dijelovima možete naći i na našoj adresi:

www.bosch-pt.com

Tim Bosch savjetnika za kupce rado će odgovoriti na vaša pitanja o kupnji, primjeni i podešavanju proizvoda i pribora.

Hrvatski

Robert Bosch d.o.o
Kneza Branimira 22
100 40 Zagreb
Tel.: +385 (01) 295 80 51
Fax: +386 (01) 5193 407

Zbrinjavanje

Pištrolj za prskanje, bazna jedinica, pribor i ambalaža trebaju se na ekološki način reciklirati. Plastični dijelovi su označeni u svrhu recikliranja po vrstama.

Samo za zemlje EU:



Ne bacajte električni alat u kućni otpad!

Prema Europskim smjernicama 2002/96/EG za električne i elektroničke stare uređaje, električni alati koji više nisu uporabivi

moraju se odvojeno sakupiti i dovesti na ekološki prihvatljivu ponovnu primjenu.

Zadržavamo pravo na promjene.s

Üldised ohutusjuhised

⚠ TÄHELEPANU Lugege läbi kõik ohutusnõuded ja juhised, sealhulgas värvide ja lahustitega kaasasolevad ohutuskardid ning mahutitel olevad hoiatussildid. Ohutusnõuete ja juhiste eiramine võib põhjustada elektrilööki, tulekahju ja/või raskeid vigastusi.

Hoidke kõik ohutusnõuded ja juhised edaspidiseks kasutamiseks alles.

Ohutusnõuetes kasutatud mõiste elektriline tööriist käib võrgutoitega (toitejuhtmega) ning akutoitega (ilma toitejuhtmeta) elektriliste tööriistade kohta.

1) Ohutus töökojal

a) Elektrilise tööriista kasutamise ajal hoidke lapsed ja teised inimesed tööpiirkonnast eemal. Kui Teie tähelepanu juhitakse kõrvale, võite kaotada tööriista üle kontrolli.

2) Elektriline ohutus

a) Elektrilise tööriista toitepistik peab pistikupesasse sobima. Pistikut ei tohi mingil viisil modifitseerida. Ärge kasutage kaitsemaandusega elektriliste tööriistade puhul adapterpistikuid. Modifitseerimata pistikud ja sobivad pistikupesad vähendavad elektrilöögi ohtu.

b) Ärge jätke seadet vihma ega niiskuse kätte. Vee sissetungimine elektrilisse tööriista suurendab elektrilöögi ohtu.

c) Ärge kasutage toitejuhet seadme kandmiseks ega ülesriputamiseks. Pistiku eemaldamiseks pistikupesast ärge tõmmake toitejuhtmest. Hoidke toitejuhet kuumuse, õli, teravate servade ja seadme liikuvate osadega kokkupuute eest. Vigastatud või keerduläinud toitejuhe suurendab elektrilöögi ohtu.

d) Kui töötate elektrilise tööriistaga väljas, kasutage üksnes pikendusjuhtmeid, mis on ette nähtud kasutamiseks välistingimustes. Välistingimustes kasutamiseks sobiv pikendusjuhe vähendab elektrilöögi ohtu.

e) Kui elektrilise tööriista kasutamine niiskes keskkonnas ei ole välditav, kasutage rikkevoolukaitseülilit. Rikkevoolukaitseüliliti kasutamine vähendab elektrilöögi ohtu.

3) Inimeste ohutus

a) Kandke isikukaitsevahendeid ja alati kaitseprille. Sobivate isiku- kaitsevahendite, näiteks tolmu- kaitsemaski, mittelibisevate turvavalatsite, kaitsekiivri ja kuulmis- kaitsevahendite kasutamine vähendab vigastuste ohtu.

4) Elektrilise tööriista kasutamine ja käsitsemine

a) Ärge kasutage elektrilist tööriista, mida ei saa lülitist korralikult sisse ja välja lülitada. Elektriline tööriist, mida ei saa enam sisse ja välja lülitada, on ohtlik ja tuleb toimetada parandusse.

b) Kasutusvälisel ajal hoidke elektrilisi tööriistu lastele kättesaamatus kohas. Ärge lubage seadet kasutada isikutel, kes seadet ei tunne ega ole lugenud käesolevat kasutusjuhendit. Asjatundmatute isikute käes on elektrilised tööriistad ohtlikud.

c) Kasutage elektrilist tööriista, lisavarustust, tarvikuid jm käesolevate juhiste kohaselt. Arvestage seejuures töötingimusi ja sooritavat tegevust. Elektriliste tööriistade nõuetevastane kasutamine võib põhjustada ohtlikke olukordi.

5) Teenindus

a) Laske elektrilist tööriista parandada üksnes vastava ala asjatundjatel, kes kasutavad originaalvaruosi. Nii tagate püsivalt seadme ohutu töö.

Ohutusnõuded peenpihustussüsteemide kasutamisel

- ▶ **Hoidke tööpiirkond puhas ning hästi valgustatud. Eemaldage tööpiirkonnast värvi- ja lahustipurgid, lapid ja muud süttivad materjalid.** Iseenesliku süttimise oht. Hoidke pidevalt käepärast töökorras tulekustutid/kustutusseadmed.
- ▶ **Tagage pihustuspiirkonnas hea ventilatsioon ning piisava hulga värske õhu juurdevool tööruumi.** Aurustuvad süttivad lahustid tekitavad plahvatusohtliku keskkonna.
- ▶ **Ärge pihustage ega kasutage puhastamiseks aineid, mille leekpunkt on kõrgem kui 21 °C. Kasutage aineid, mis põhinevad veel, raskesti lenduvatel süsivesinikel või teistel sarnastel ainetel.** Kergesti lenduvad aurustuvad lahustid tekitavad plahvatusohtliku keskkonna.
- ▶ **Ärge pihustage tuleallikate, näiteks staatiliste sädemete, lahtise leegi, süüteleegi, kuumade esemete, mootorite, sigarettide läheduses, samuti elektrijuhtmete ühendamisest või lahutamisest või lülitate käsitsemisest tekkivate sädemete läheduses.** Taolised sädemed võivad põhjustada ümbritseva keskkonna süttimise.
- ▶ **Ärge pihustage aineid, mille puhul ei ole teada, kas need on ohtlikud.** Tundmatud ained võivad tekitada ohtlikke olukordi.
- ▶ **Kemikaalide pihustamisel kasutage lisaks isikukaitsevahendeid, näiteks sobivaid kaitsekindaid ja kaitse- või hingamisteede kaitsemaski.** Sobivate kaitsevahendite kasutamine vähendab ohtlike ainetega kokkupuutumise võimalust.
- ▶ **Ärge pihustage iseenda, teiste inimeste ja loomade suunas. Hoidke oma käsi ja teisi kehaosi pihustatud ainest eemal. Kui pihustatud aine tungib läbi naha, pöörduge kohe arsti poole.** Pihustatud aine võib nahka tungida isegi läbi kinda ja sattuda nii Teie organismi.
- ▶ **Ärge käsitlege vigastatud kohta tavalise sisselõikena.** Kõrgsurve tõttu võivad organismi sattuda mürgised ained, mis tekitavad tõsiseid vigastusi. Kui aine tungib nahka sisse, pöörduge viivitamatult arsti poole.
- ▶ **Pöörake tähelepanu pihustatava aine võimalikele ohtudele. Lugege läbi mahutil olevad märgistused ja tootja teave, sealhulgas nõue kasutada isikukaitsevahendeid.** Tuleohtu ning toksilistest, kantserogeensetest jms ainetest põhjustatud ohtude vältimiseks järgige tootja juhiseid.
- ▶ **Kasutage üksnes tootja poolt ette nähtud otsakuid. Ärge kunagi pihustage ilma külgemonteeritud otsakukaitsmeta.** Spetsiaalse otsaku ja sobiva otsakukaitsme kasutamine vähendab võimalust, et kõrgsurvejuga tungib läbi naha ja et organismi satub mürke.
- ▶ **Olge ettevaatlik otsakute puhastamisel ja vahetamisel. Kui otsak pihustamise ajal ummistub, lülitage enne otsaku puhastamist seade ja rõhk vastavalt tootja juhistele välja.** Kõrgsurve all olevad vedelikud võivad tungida läbi naha, viia organismi mürki ja põhjustada seetõttu tõsiseid vigastusi.
- ▶ **Hoidke toitejuhtme pistik ja pihustipüstoli lüliti puhas värvist ja teistest vedelikest. Ärge kunagi hoidke juhet toetuseks pistikühendusest.** Juhiste eiramise tagajärjeks võib olla elektrilöökk.



Tööpõhimõtte kirjeldus



Kõik ohutusnõuded ja juhised tuleb läbi lugeda. Ohutusnõuete ja juhiste eiramise tagajärjeks võib olla elektrilöök, tulekahju ja/või rasked vigastused.

Nõuetekohane kasutamine

Seade on ette nähtud üksnes lahustisisaldusega ja veeslahustuvate värvide, lasuuride, kruntvärvide, lakkide, autovärvide, peitside, puidukaitsevahendite, taimekaitsevahendite, õlide ja desinfitseerimisvahendite pihustamiseks.

Seade ei sobi dispersioon- ja lateksvärvide, leelislahuste, happeliste viimistlusmaterjalide, teraliste ja osakesi sisaldavate ainete ning raskesti pihustatavate ja mittetilkevate ainete pihustamiseks.

Kasutage seadet üksnes siis, kui Teil on täielik ülevaade seadme kõikidest funktsioonidest ning suudate seadet piiranguteta kasutada või kui olete saanud asjaomase väljaõppe.

Andmed müra/vibratsiooni kohta

Mõõtmised teostatud vastavalt standardile EN 60745.

Seadme A-karakteristikuga mõõdetud helirõhu tase on üldjuhul 74 dB(A). Mõõtemääramatus K=3 dB.

Müratase võib töötamisel ületada 80 dB(A).

Kasutage kuulmiskaitsevahendeid!

Käe-randme-vibratsioon on tavaliselt alla 2,5 m/s².

Seadme osad

Seadme osade numeratsiooni aluseks on jooniste lehekülgedel toodud numbrid.

- 1 Pihustuspüstol**
- 2 Öhuregulaator**
- 3 Ülemutter**
- 4 Märgis SDS-kinnituse jaoks**
- 5 Pihustatava aine koguse regulaator**
- 6 Voolikuliitmik (pihustuspüstol)**
- 7 Jalapikendus (üksnes 800 ml mahuti jaoks)**
- 8 Pihustatava aine mahuti, 600 ml**
Pihustatava aine mahuti, 800 ml*
- 9 Käsitsusüliliti**
- 10 Toru mahuti tihendiga**
- 11 Otsak**
- 12 Otsaku tihend**
- 13 Öhuvoolik**
- 14 SDS-kinnitus**
- 15 Põhirakis**
- 16 Hoideklamber**
- 17 Kanderihma aas**
- 18 Lüliti (sisse/välja)**
- 19 Voolikuliitmik (põhirakis)**
- 20 Kanderihm**
- 21 Mõõteanum**
- 22 Öhufiltri kate**

***Tarnekomplekt ei sisalda kõiki kasutusjuhendis olevatel joonistel kujutatud või kasutusjuhendis nimetatud lisatarvikuid.**

Tehnilised andmed

Peenpihustussüsteem	PFS 65	
Tootenumber		3 603 B06 1..
Nimivõimsus	W	280
Pihustussjõudlus	g/min	130
Pihustamisvõimsus	W	65
Ajakulu 5 m ² värvi pealekandmiseks	min	10
Pihustatava aine mahuti maht	ml	600
Õhuvooliku pikkus	m	1,8
Kaal EPTA-Procedure 01/2003 järgi	kg	2,8
Kaitseaste		□/II

Pöörake palun tähelepanu oma tööriista andmesildil toodud tootenumbrile. Seadmete kaubanduslik tähistus võib olla erinev.

Vastavus normidele 

Kinnitame ainuvastutajana, et punktis Tehnilised andmed kirjeldatud toode vastab järgmistele standarditele või normdokumentidele: EN 60335 vastavalt direktiivide 2004/108/EÜ, 98/37/EÜ (kuni 28.12.2009), 2006/42/EÜ (alates 29.12.2009).

Tehniline toimik saadaval aadressil:
Robert Bosch GmbH, Dept. PT/ESC,
D-70745 Leinfelden-Echterdingen

Dr. Egbert Schneider
Senior Vice President
Engineering

Dr. Eckerhard Strötgen
Head of Product
Certification

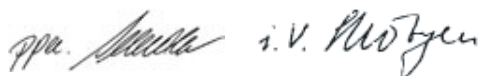

19.12.2007, Robert Bosch GmbH, Power Tools Division
D-70745 Leinfelden-Echterdingen

Montaaž

- ▶ Enne mistahes tööde teostamist elektrilise tööriista kallal tõmmake pistik pistikupesast välja.

Õhuvooliku külgeühendamine (vt jooniseid A1 – A2)

- Avage hoideklamber **16** ja rullige õhuvoolik **13** lahti.
- Eemaldage õhuvooliku mõlemast otsast kaitsekatted

Pihustuspüstoli külge ühendamine:

- Ühendage õhuvooliku SDS-kinnitus **14** vastavalt märgisnoolele tugevasti pihustuspüstoliga **6**.
- Keerake SDS-kinnitust seni, kuni see kuuldavalt kohale fikseerub.

Põhirakise ühendamine:

- Ühendage õhuvooliku teine SDS-kinnitus vastavalt märgisnoolele tugevasti põhirakisega **19**.
- Keerake SDS-kinnitust seni, kuni see kuuldavalt kohale fikseerub.

Märkus: Katke vooliku otsad pärast kasutamist uuesti kaitsekattetega.

Kanderihma kinnitamine (vt joonis B)

Et tagada mugavat juurdepääsu kõikidele töödeldavatele pindadele, võib põhirakise kanderihma **20** abil vööle riputada.

- Kinnitage rihma otsad aasadesse **17**.

Kasutamine

Töö ettevalmistus

- **Pihustustööde tegemine on keelatud veekogude ääres ja veekogude valgaladega vahetult külgnevates piirkondades.**

Värvide, lakkide ja pihustatavate ainete ostmisel pöörake tähelepanu nende keskkonnasõbralikkusele.

Pinna ettevalmistus

Märkus: Katke töödeldava pinnaga külgnev ala korralikult kinni.

Pihus saastab keskkonda. Siseruumides pihustamisel võivad saastuda kõik katmata pinnad.

Töödeldav pind peab olema puhas, kuiv ja rasvavaba.

- Siledad pinnad karestage ja eemaldage lihvimistolm.

Pihustatava aine lahjendamine

- **Lahjendamisel veenduge, et pihustatav aine ja lahusti sobivad omavahel kokku.** Vale lahusti kasutamisel võivad tekkida tükid, mis pihustuspüstoli ummistavad.

Pihustatav aine	Soovituslik lahusti
Puidukaitsevahendid, peitsid, õlid, lasuurid	lahjendamata
Desinfitseerimisvahendid, taimekaitsevahendid	lahjendamata
Lahustipõhised või vesialuselised värvid, kruntvärvid, autovärvid, lasuurvärvid	vähemalt 10 % lahus

Lahjendamist vajava pihustatava aine puhul toimige järgnevalt:

- Võtke mõõteanum **21**.
- Segage pihustatav aine korralikult läbi.
- Täike pihustatava aine mahuti **8** piisava hulga pihustatava ainega. (vt Mahuti täitmine pihustatava ainega , lk 262)
- Lisage pihustatavale ainele 10 % lahustit. Näiteks:

Pihustatava aine algkogus [ml]	200	300	400	500
Lahusti [ml]	20	30	40	50

- Segage pihustatav aine korralikult läbi.
- Pihustage ainet proovipinnale. (vt Pihustamine , lk 263)

Kui pihustustulemus on optimaalne, võite pihustamisega alustada.

või

Kui pihustustulemus ei ole rahuldav või kui värvi ei tule püstolist välja, toimige nagu kirjeldatud punktis Häirete kõrvaldamine lk 265.

Mahuti täitmine pihustatava ainega (vt jooniseid C1–C2)

- **Enne mistahes tööde teostamist elektrilise tööriista kallal tõmmake pistik pistikupesast välja.**

- Kravige mahuti **8** pihustuspüstoli küljest lahti.
- Keerake toru **10** nii, et pihustatavat ainet saaks pihustada peaaegu jääkideta:

horisontaalsetele pinda- dele pihustamisel	ette otsaku suunas
üle pea pihustamisel	taha käepideme suunas

- Täitke mahuti pihustatava ainega ja kravige tugevasti pihustuspüstoli külge.

Kasutuselevõtt

- ▶ **Pöörake tähelepanu võrgupingele! Võrgupinge peab ühtima tööriista andmesildil märgitud pingega. Andmesildil toodud 230 V seadmeid võib kasutada ka 220 V võrgupinge korral.**
- ▶ **Veenduge, et põhirakis ei saa töötamise ajal külge imeda tolmu ega muud mustust.**
- ▶ **Veenduge, et Te ei pihusta ainet kunagi põhirakisele.**

Sisselülitamine

- Ühendage võrgupistik pistikupesasse.
- Võtke pihustuspüstol kätte ja suunake see töödeldavale pinnale.
- Vajutage kõigepealt lülile (sisse/välja) **18**.
- Vajutage pihustuspüstoli käsitsuslülile **9**.

Märkus: Kui põhirakis on sisse lülitatud, tuleb otsakust **11** alati õhku.

Väljalülitamine

- Vabastage käsitsuslüli **9** ja vajutage lülile (sisse/välja) **18**.
- Tõmmake võrgupistik pistikupesast välja.

Tööjuhised

Pihustamine (vt jooniseid D E)

Märkus: Jälgige tuule suunda, kui kasutate seadet väljas.

- Kõigepealt tehke proovipihustamine ja reguleerige pihustatava aine joa kuju ja kogust vastavalt. (Reguleerimisjuhised on toodud järgmistes punktides)
- Hoidke pihustuspüstolit töödeldavast pinnast kogu aeg ühtlaselt 5 – 15 cm kaugusel.
- Alustage pihustamist väljaspool töödeldavat pinda.
- Liigutage pihustuspüstolit vastavalt pihustatava aine joa kujule ühtlaselt paremale-vasakule või üles-alla. Ühtlane pinnakvaliteet saavutatakse siis, kui paanid 4 – 5 cm kattuvad.
- Vältige pihustamise katkestamist töödeldava pinna piires.

Pihustuspüstoli ühtlane juhtimine tagab ühtlase pinnakvaliteedi.

Ebaühtlane vahekaugus ja pihustusnurk tekitavad liiga palju pihust ning pinnakvaliteet muutub ebaühtlaseks.

- Lõpetage pihustamine väljaspool töödeldavat pinda.







Ärge pihustage pihustatava aine mahutit kunagi täiesti tühjaks. Kui toru ei ulatu enam pihustatavasse ainesse, siis pihus katkeb ja tulemuseks on ebaühtlane pind.

Kui pihustatav aine sadestub otsaku ja õhuregulaatori külge, puhastage mõlemad detailid kasutatud lahjendiga.

Joa kuju reguleerimine (vt joonist F)

- ▶ **Ärge kunagi vajutage käsitsuslülile 9, kui muudate õhuregulaatori 2 asendit.**

- Keerake lahti ülemutter **3**.
- Keerake õhuregulaator **2** soovitud asendisse.
- Pingutage ülemutter uuesti tugevasti kinni.

Õhuregulaator	Joa kuju	Kasutusala
		A vertikaalne juga horisontaalse töösuuna jaoks
		B horisontaalne juga vertikaalse töösuuna jaoks
		C ümar juga nurkade, servade ja raskesti ligipääsetavate kohtade töötlemiseks



264 | Eesti

Pihustatava aine koguse reguleerimine (vt joonist G)

- Keerake regulaatorit **5**, et reguleerida välja pihustatava aine kogust:
I: minimaalne kogus,
IIII: maksimaalne kogus.

Pihustatava aine kogus Reguleerimine

Pinnal on liiga palju pihustatavat ainet:

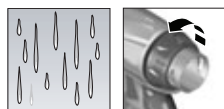

Pihustatava aine kogust tuleb vähendada.

- Keerake regulaatorit **5** suunas **I**.

Pinnal on liiga vähe pihustatavat ainet:



Pihustatava aine kogust tuleb suurendada.

- Keerake regulaatorit **5** suunas **IIII**.

Pihustuspüstoli käestpanek (vt joonist H)

Pihustuspüstoli võib asetada hoideklambris **16**.

- Asetage pihustuspüstol ülemutriga **3** hoideklambris **16**.

Hooldus ja teenindus**Hooldus ja puhastus**

- ▶ **Enne mistahes tööde teostamist elektrilise tööriista kallal tõmmake pistik pistikupesast välja.**

Puhastus (vt jooniseid I–K)

Pihustuspüstoli veatu töö aluseks on nõuetekohane puhastamine. Puuduliku või asjatundmatu puhastamise korral kustub õigus garantiinõuete esitamiseks.

Puhastage pihustuspüstolit ja pihustatava aine mahuti alati sobiva lahjendiga (lahusti või veega).

Ärge kunagi kastke pihustuspüstolit üleni puhastusvahendisse.

Ärge kunagi puhastage pihustuspüstoli otsaku avasid ja ventilatsiooniasasid teravate metallesemetega.

Ärge valage lahjendatud pihustatavat ainet lahjendamata aine juurde tagasi.

Kui olete kasutanud tervistkahjustavaid pihustatavaid aineid, puhastage pihustuspüstolit väga põhjalikult.

- Lülitage põhirakis välja ja vajutage pihustuspüstoli käsitsuslülitile **9**, et pihustatav aine saaks mahutisse tagasi voolata.
- Kruvige mahuti **8** maha ja valage ülejäänud pihustatav aine välja.
- Valage lahjendi (lahusti või vesi) mahutisse ja kruvige see pihustuspüstoli külge.
- Raputage pihustuspüstolit mitu korda.
- Lülitage põhirakis sisse ja puhastage lahjendit tühja purki.
- Korrake kolme viimast sammu seni, kuni pihustuspüstolist tuleb välja puhas lahjendi.
- Lülitage põhirakis uuesti välja.
- Tühjendage mahuti **8** täielikult.
- Kontrollige, kas toru koos mahuti tihendiga **10** on pihustatavast ainest puhas ja kahjustamata.
- Puhastage mahuti ja pihustuspüstoli välispinnad lahjendisse kastetud lapiga.
- Keerake maha ülemutter **3** ja õhuregulaator **2**.
- Puhastage otsak **11** ja otsaku nõelad lahjendiga.

Aeg-ajalt tuleb puhastada ka otsaku tihendit **12**.

- Eemaldage otsak **11** ja otsaku tihend **12**. Vajaduse korral võtke abiks terav ese, sest otsaku tihend on pihustuspüstoli küljes kõvasti kinni.
- Puhastage otsaku tihendit lahjendiga.
- Asetage otsaku tihend pihustuspüstolisse tagasi. Veenduge, et soon on suunatud pihustuspüstolist eemale.
- Asetage otsak pihustuspüstolile ja keerake õigesse asendisse.
- Asetage kohale õhuregulaator **2** ja keerake see ülemutriga **3** kinni.

Õhufiltri vahetamine (vt joonist L)

Kui õhufilter on määrdunud, tuleb see välja vahetada.

- Võtke maha õhufiltri kate **22**.
- Vahetage õhufilter välja.
- Asetage õhufiltri kate tagasi kohale.

Aine kõrvaldamine

Lahustid ja pihustatava aine jäägid tuleb keskkonnasäästlikult kõrvaldada. Järgige tootja juhiseid ja kehtivaid ohtlike jäätmete kõrvaldamise eeskirju.

Keskkonnaohtlikud kemikaalid ei tohi sattuda pinnasesse, põhjavette ega veekogudesse. Ärge kunagi valage keskkonnaohtlike kemikaale kanalisatsiooni!

Häirete kõrvaldamine

Probleem	Põhjus	Vea kõrvaldamine
Pihustatav aine ei kata korralikult	Pihustatava aine kogus on liiga väike	Keerake regulaatorit 5 suunas IIII
	Kaugus töödeldavast pinnast on liiga suur	Vähendage kaugust
	Töödeldaval pinnal on liiga vähe pihustatavat ainet, pihustussagedus ei ole piisav	Suurendage pihustussagedust
	Pihustatav aine on liiga paks	Lisage pihustatavale ainele 10 % lahustit ja pihustage ainet proovipinnale
Pihustatav aine voolab pärast pealekandmist laiali	Pihustatud on liiga palju ainet	Keerake regulaatorit 5 suunas I
	Kaugus töödeldavast pinnast on liiga väike	Suurendage kaugust
	Pihustatav aine on liiga vedel	Lisage juurde lahjendamata ainet
	Aine pihustussagedus on liiga suur	Eemaldage värv ja teisel pihustuskatsel vähendage pihustussagedust
Pihus ei ole piisavalt peen	Pihustatava aine kogus on liiga suur	Keerake regulaatorit 5 suunas I
	Otsak 11 on määrdunud	Puhastage otsakut
	Rõhk mahutis 8 on liiga madal	Kravige pihustatava aine mahuti tugevasti pihustuspüstoli külge
	Pihustatav aine on liiga paks	Lisage pihustatavale ainele 10 % lahustit ja pihustage ainet proovipinnale
	Õhufilter on väga määrdunud	Õhufiltri vahetamine

266 | Eesti

Probleem	Põhjus	Vea kõrvaldamine
Pihus on liiga peen	Pihustatud on liiga palju ainet	Keerake regulaatorit 5 suunas I
	Kaugus töödeldavast pinnast on liiga suur	Vähendage kaugust
Pihustusjuga on katkendlik	Mahutis on liiga vähe pihustatavat ainet	Lisage pihustatavat ainet juurde
	Toru 10 ventilatsioonitava on ummistunud	Puhastage toru ja ava
	Õhufilter on väga märdunud	Õhufiltri vahetamine
	Pihustatav aine on liiga paks	Lisage pihustatavale ainele 10 % lahustit ja pihustage ainet proovipinnale
Pihustatav aine tilgub otsakult	Pihustatav aine on sadestunud otsakule 11 ja õhuregulaatorile 2	Puhastage otsakut ja õhuregulaatorit
	Otsak 11 on kulunud	Vahetage otsak välja
	Otsak 11 on lahti	Pingutage kinni ülemutter 3
Pihustatavat ainet ei tule otsakust välja	Otsak 11 on ummistunud	Puhastage otsakut
	Toru 10 on ummistunud	Puhastage toru
	Toru 10 ventilatsioonitava on ummistunud	Puhastage toru ja ava
	Toru 10 on lahti	Ühendage toru korralikult
	Mahutis 8 puudub rõhk	Kravige pihustatava aine mahuti tugevasti pihustuspüstoli külge
	Pihustatav aine on liiga paks	Lisage pihustatavale ainele 10 % lahustit ja pihustage ainet proovipinnale

Hoolitus

Antud seade on hoolikalt valmistatud ja testitud. Kui seade sellest hoolimata rikki läheb, tuleb see lasta parandada Boschi elektriliste käsitööriistade volitatud remonditöökojas.

Järelepärimiste esitamisel ja tagavaraosade tellimisel näidake kindlasti ära seadme andmesildil olev 10-kohaline tootenumber.

Müügijärgne teenindus ja nõustamine

Müügiesindajad annavad vastused toote paranduse ja hooldusega ning varuosadega seotud küsimustele. Joonised ja lisateabe varuosade kohta leiate ka veebiaadressilt:

www.bosch-pt.com

Boschi müügiesindajad nõustavad Teid toodete ja lisatarvikute ostmise, kasutamise ja seadistamisega seotud küsimustes.

Eesti Vabariik

Mercantile Group AS
Boschi elektriliste käsitööriistade remont ja hooldus
Pärnu mnt. 549
76401 Saue vald, Laagri
Tel.: + 372 (0679) 1122
Fax: + 372 (0679) 1129

Kasutuskõlbmatuks muutunud seadmete käitlus

Pihustuspüstol, pöhirakis, lisatarvikud ja pakend tuleb keskkonnasäästlikult ringlusse võtta.

Materjalide eristamiseks ümbertöötlemise tarvis on seadme plastosad vastavalt tähistatud.

Üksnes EL liikmesriikidele:



Ärge käidelize kasutuskõlbmatuks muutunud elektrilisi tööriistu koos olmejäätmetega!
Vastavalt Euroopa Parlamendi ja nõukogu direktiivile 2002/96/EÜ elektri- ja elektroonikaseadmete jäätmete kohta ning direktiivi kohaldamisele liikmesriikides tuleb kasutuskõlbmatuks muutunud elektrilised tööriistad eraldi kokku koguda ja keskkonnasäästlikult korduskasutada või ringlusse võtta.

Tootja jätab endale õiguse muudatuste tegemiseks.

Vispārējie drošības noteikumi darbam ar elektroinstrumentiem

⚠ UZMANĪBU Uzmanīgi izlasiet visus drošības noteikumus un norādījumus darbam, tai skaitā arī kopā ar krāsām un šķīdināšanas līdzekļiem piegādātās drošības instrukcijas un brīdinošās uzlīmes uz to tvertnēm. Šeit sniegto drošības noteikumu un norādījumu neievērošana var izraisīt aizdegšanos un būt par cēloni elektriskajam triecienam vai smagam savainojumam.

Uzglabājiet drošības noteikumus un norādījumus turpmākai izmantošanai.

Drošības noteikumus lietotais apzīmējums Elektroinstrumentu attiecas gan uz tīkla elektroinstrumentiem (ar elektrokabeļi), gan arī uz akumulatora elektroinstrumentiem (bez elektrokabeļa).

1) Drošība darba vietā

a) Lietojot elektroinstrumentu, neļaujiet bērniem un citām nepiederošām personām tuvoties darba vietai. Citu personu klātbūtne var novērst lietotāja uzmanību, kā rezultātā var tikt zaudēta kontrole pār instrumentu.

2) Elektriskā drošība

a) Elektroinstrumenta kontaktdakšai jābūt piemērotai elektrotīkla kontaktligzdai. Kontaktdakšas konstrukciju nedrīkst nekādā veidā mainīt. Nelietojiet kontaktdakšas salāgotājus, ja elektroinstrumentu caur kabeli tiek savienots ar aizsargzemējuma ķēdi. Neizmainītas konstrukcijas kontaktdakša, kas piemērota elektrotīkla kontaktligzdai, ļauj samazināt elektriskā trieciena saņemšanas risku.

b) Nelietojiet elektroinstrumentu lietus laikā, neturiet to mitrumā. Mitrumam iekļūstot elektroinstrumentā, pieaug risks saņemt elektrisko triecienu.

c) Neizmantojiet elektrokabeļi elektroinstrumenta pārņemšanai un piekāršanai, neraujiet aiz elektrokabeļa, ja vēlaties atvienot tā kontaktdakšu no elektrotīkla kontaktligzdas. Sargājiet elektrokabeļi no karstuma, eļļas, asām šķautnēm un elektroinstrumenta kustīgajām daļām. Bojāts vai samezģlojies elektrokabeļis paaugstina elektriskā trieciena risku.

d) Darbinot elektroinstrumentu ārpus telpām, izmantojiet tā pievienošanai vienīgi tādu pagarinātājkaabeļi, kura lietošana ārpus telpām ir atļauta. Lietojot pagarinātājkaabeļus, kas piemēroti darbam ārpus telpām, samazinās risks saņemt elektrisko triecienu.

e) Ja elektroinstrumentu tomēr nepieciešams lietot vietās ar paaugstinātu mitrumu, izmantojiet tā pievienošanai noplūdes strāvas aizsargreleju. Lietojot noplūdes strāvas aizsargreleju, samazinās risks saņemt elektrisko triecienu.

3) Personiskā drošība

a) Lietojiet individuālos darba aizsardzības līdzekļus un noteikti nēsājiet aizsargbrilles. Lietojot individuālos darba aizsardzības līdzekļus, piemēram, putekļu aizsargmasku, neslīdošus apavus, aizsargķiveri un ausu aizsargus, atbilstoši elektroinstrumenta tipam un pielietojuma veidam, samazinās nelaimes gadījumu izcelšanās risks.

4) Saudzējoša apiešanās un darbs ar elektroinstrumentiem

a) Nelietojiet elektroinstrumentu, ja ir bojāts tā ieslēdzējs. Elektroinstrumentu, ko nevar ieslēgt un izslēgt, ir bīstams lietošanai un to nepieciešams remontēt.

b) Ja elektroinstrumenti netiek lietoti, uzglabājiet to vietā, kas nav pieejama bērniem. Neļaujiet elektroinstrumentu lietot personām, kuras neprot ar to rīkoties vai nav iepazinušās ar šiem noteikumiem. Ja elektroinstrumentus lieto nekompentā personā, tie var apdraudēt cilvēku veselību.

c) Lietojiet elektroinstrumentus, papildpiederumus, darbinstrumentus utt. atbilstoši šeit sniegtajiem norādījumiem. Ņemiet vērā arī konkrētos darba apstākļus un pielietojuma īpatnības. Elektroinstrumentu lietošana citiem mērķiem, nekā tiem, kuriem tos ir paredzējusi ražotājs, ir bīstama un var novest pie neparedzamām sekām.

5) Apkalpošana

a) Nodrošiniet, lai elektroinstrumentam nepieciešamo remontu veiktu kvalificēts speciālists, nomainīti lietotie vienīgi oriģinālās rezerves daļas. Tikai tā iespējams saglabāt nepieciešamo darba drošības līmeni.

Drošības noteikumi smalkās izsmidzināšanas sistēmai

- ▶ **Nodrošiniet darba vietā labu apgaismojumu, uzturiet to tīru un atbrīvojiet no tukšām krāsas un šķīdināšanas līdzekļu tvertnēm, lupatām un citiem ugunsdrošiem priekšmetiem.** Piesārņotā darba vietā pastāv pašai aizdegšanās iespējas. Vienmēr turiet viegli pieejamā vietā darbspējīgu ugunsdzēsamo aparātu.
- ▶ **Nodrošiniet labu ventilāciju izsmidzināšanas vietā un parūpējieties, lai telpai tiktu pietiekamā daudzumā pievadīts svaigs gaiss.** Iztvaikojot viegli degošiem šķīdināšanas līdzekļiem, telpā rodas ugunsbīstama situācija.

- ▶ **Neizsmidziniet un nelietojiet tīrīšanai vielas, kuru uzliesmošanas temperatūra ir zemāka par 21 °C. Lietojiet šim nolūkam uz ūdens bāzes pagatavotus šķīdumus, slikti iztvaikojošus ogļūdeņražus vai citas līdzīgas vielas.** Viegli iztvaikojoši šķīdināšanas līdzekļi var radīt paaugstinātu sprādzienbīstamību.
- ▶ **Neveiciet izsmidzināšanu tuvu aizdegšanās avotiem, piemēram, elektrostatisko dzirksteļu avotiem, atklātām liesmām, degļiem, karstiem priekšmetiem, dzinējiem, cigaretēm un dzirkstelēm, kas rodas, pievienojot vai atvienojot elektrokabeļus un ieslēdzot vai izslēdzot elektriskos slēdzus.** Šāda veida dzirksteļu avoti var izraisīt ugunsbīstamu tvaiku aizdegšanos.
- ▶ **Neizsmidziniet vielas, par kuru iespējamo bīstamību trūkst informācijas.** Nepazīstamu vielu lietošana var radīt bīstamus darba apstākļus.
- ▶ **Izsmidzinot ķīmikālijas vai citādi rīkojoties ar tām, nēsājiet personiskos aizsarglīdzekļus, piemēram, darbam atbilstošus aizsargcimdus un aizsargmasku.** Darba apstākļiem atbilstošu personisko aizsarglīdzekļu lietošana ļauj vājināt bīstamo vielu kaitīgo iedarbību.



- ▶ **Neveiciet izsmidzināšanu pret sevi, kā arī citu personu vai mājdzīvnieku virzienā. Netuviniet rokas un citas ķermeņa daļas izsmidzināmās vielas strūklai. Ja izsmidzināmās vielas strūkla iespiežas ādā, griezieties pie ārsta.** Izsmidzināmā viela var izklūst caur cilvēka ādu un iespiesties audos pat caur aizsargcimdus.
- ▶ **Neuzskatiet izsmidzināmās vielas iespiešanos audos par vienkāršu savainojumu.** Augstspiediena strūkla var veicināt indīgu vielu iekļūšanu ķermeņa audos, kas var izraisīt nopietnus miesas bojājumus. Ja izsmidzināmās vielas strūkla iespiežas ādā, griezieties pie ārsta.

- ▶ **Nemiet vērā izsmidzināmās vielas iespējamo bīstamību. Ievērojiet marķējumus uz izsmidzināmās vielas tvertnes, kā arī vielas ražotājfirmas piegādāto informāciju, tai skaitā arī norādījumus par personisko aizsarglīdzekļu lietošanu.** Ražotājfirmas sniegto norādījumu mērķis ir samazināt aizdegšanās iespēju, kā arī risku saindēties vai saslimt ar vēzi.
- ▶ **Veiciet izsmidzināšanu tikai caur ražotājfirmas ieteiktajām sprauslām. Nekādā gadījumā neveiciet izsmidzināšanu bez nostiprinātas sprauslu aizsardzības ierīces.** Lietojot īpašas sprauslas ar tām piemērotām sprauslu aizsardzības ierīcēm, samazinās augstspiediena strūkles iespēšanās iespēja ādā un līdz ar to arī indīgu vielu iekļūšanas iespēja audos.
- ▶ **Ievērojiet piesardzību, veicot sprauslu tīrīšanu un nomaiņu. Ja izsmidzināšanas laikā nosprostojas sprausla, tad, noņemot to tīrīšanai, ievērojiet ražotājfirmas ieteikumus par elektroinstrumenta izslēgšanu un spiediena samazināšanu tajā.** Augstspiediena šķidrums strūkļa var iespieties ādā un ievadīt audos indīgas vielas, kas var izraisīt nopietnus miesas bojājumus.
- ▶ **Sargājiet izsmidzināšanas pistoles elektrokabeļa kontaktdakšu un ieslēdzēju no krāsas un citiem šķidrumiem. Neturiet elektrokabeļi ar roku, lai nodrošinātu elektriskos savienojumus.** Šā norādījuma neievērošana var radīt priekšnoteikumus elektriskā trieciena saņemšanai.

Funkciju apraksts



Rūpīgi izlasiet visus drošības noteikumus. Šeit sniegto drošības noteikumu un norādījumu neievērošana var izraisīt aizdegšanos un būt par cēloni elektriskajam triecienam vai nopietnam savainojumam.

Pielietojums

Elektroinstrumentis ir paredzēts vienīgi šķīdināšanas līdzekļus saturošu un ar ūdeni atšķaidāmu krāsu, laku, lazūru, gruntēšanas līdzekļu, caurspīdīgo laku, automašīnu laku, kodinātāju, koksnes un augu aizsardzības līdzekļu, eļļu un dezinfekcijas līdzekļu izsmidzināšanai.

Elektroinstrumentis nav piemērots disperso un lateksa krāsu, sārmsus un skābes saturošu pārklājuma vielu un cietas daļiņas saturošu šķīdumu izsmidzināšanai, kā arī tādu vielu izsmidzināšanai, kas slikti veido aerosolus un pilienus.

Lietojiet elektroinstrumentu tikai tad, ja esat pilnībā iepazinies ar visām tā funkcijām un spējat tās pielietot bez ierobežojumiem vai arī esat pienācīgi apmācīts darbam ar to.

Informācija par troksni un vibrāciju

Mērījumi ir veikti atbilstoši standartam EN 60745.

Pēc raksturlielnes A izsvērtā instrumenta radītā trokšņa skaņas spiediena tipiskais līmenis ir 74 dB(A). Izkliede K=3 dB.

Trokšņa līmenis darba laikā var pārsniegt 80 dB(A).

Izmantojiet ausu aizsargus!

Vibrācija, kas iedarbojas uz strādājošās personas rokām, tipiskā gadījumā nepārsniedz 2,5 m/s².

Attēlotās sastāvdaļas

Attēloto sastāvdaļu numerācija atbilst elektroinstrumenta attēliem, kas sniegti lietošanas pamācības grafiskajā daļā.

- 1 Izsmidzināšanas pistole
- 2 Sprauslas nosegvāciņš
- 3 Virsuzgrieznis
- 4 SDS savienotāja marķējums
- 5 Izsmidzināmās vielas padeves regulators
- 6 Šļūtenes savienotājs (izsmidzināšanas pistolei)
- 7 Balsta pagarinātājs (tikai 800 ml tvertnei)
- 8 Izsmidzināmās vielas tvertne, 600 ml
Izsmidzināmās vielas tvertne, 800 ml*
- 9 Palaišanas slēgs
- 10 Stāvcaurule ar tvertnes blīvi
- 11 Sprausla
- 12 Sprauslas blīve
- 13 Gaisa padeves šļūtene
- 14 SDS savienotājs
- 15 Bāzes bloks
- 16 Notursprādze
- 17 Cilpa pārņemšanas jostas stiprināšanai
- 18 Ieslēdzējs
- 19 Šļūtenes savienotājs (bāzes blokam)
- 20 Josta pārņemšanai
- 21 Mērglāze
- 22 Gaisa filtra pārsegs

*Attēlotie vai aprakstītie piederumi neietilpst standarta piegādes komplektā.

Tehniskie parametri

Smalkās izsmidzināšanas sistēma		PFS 65
Izstrādājuma numurs		3 603 B06 1..
Nominālā patērējamā jauda	W	280
Izsmidzināmās vielas padeves ātrums	g/min	130
Atomizācijas jauda	W	65
Laika patēriņš 5 m ² pārklāšanai ar krāsu	min.	10
Izsmidzināmās vielas tvertnes tilpums	ml	600
Gaisa šļūtenes garums	m	1,8
Svars atbilstoši EPTA-Procedure 01/2003	kg	2,8
Elektroaizsardzības klase		□/II

Lūdzam vadīties pēc elektroinstrumenta izstrādājuma numura. Atsevišķiem izstrādājumiem tirdzniecības apzīmējumi var mainīties.

Atbilstības deklarācija 

Mēs ar pilnu atbildību paziņojam, ka sadaļā Tehniskie parametri aprakstītais izstrādājums atbilst šādiem standartiem vai normatīvajiem dokumentiem: EN 60335, kā arī direktīvām 2004/108/ES, 98/37/ES (līdz 28.12.2009) un 2006/42/ES (no 29.12.2009).

Tehniskais pamatojums no:
Robert Bosch GmbH, Dept. PT/ESC,
D-70745 Leinfelden-Echterdingen

Dr. Egbert Schneider Dr. Eckerhard Strötgen
Senior Vice President Head of Product
Engineering Certification

Egbert Schneider *i.v. Strötgen*

19.12.2007, Robert Bosch GmbH, Power Tools Division
D-70745 Leinfelden-Echterdingen

Salikšana

- ▶ **Pirms elektroinstrumenta apkopes vai apkalpošanas izvelciet tā elektrokabeļa kontaktdakšu no barojošā elektrotīkla kontaktligzdas.**

Gaisa šļūtenes pievienošana (skatīt attēlus A1 – A2)

- Atveriet notursprādzi **16** un atritiniet gaisa šļūteni **13**.
- Noņemiet aizsargvāciņus no abiem gaisa šļūtenes galiem.

Pievienošana izsmidzināšanas pistolei

- Stingri iebīdīet gaisa šļūtenes SDS savienotāju **14** izsmidzināšanas pistoles **6** savienotājā atbilstoši marķējuma bultas stāvoklim.
- Pagrieziet SDS savienotāju, līdz tā stiprinājums fiksējas ar skaidri sadzirdamu klikšķi.

Pievienošana bāzes blokam

- Stingri iebīdīet otru gaisa šļūtenes SDS savienotāju bāzes bloka **19** savienotājā atbilstoši marķējuma bultas stāvoklim.
- Pagrieziet SDS savienotāju, līdz tā stiprinājums fiksējas ar skaidri sadzirdamu klikšķi.

Piezīme. Pēc elektroinstrumenta lietošanas nosedziet abus gaisa šļūtenes galus ar aizsargvāciņiem.

Pārnesšanas jostas piestiprināšana (skatīt attēlu B)

Lai varētu ērti un viegli sasniegt ikvienu apstrādājamās virsmas daļu, bāzes bloku var piekārt ar pārnesšanas jostas **20** palīdzību.

- Ieāķējiet katrā stiprināšanas cilpā **17** tikai vienu pārnesšanas jostas galu.

Lietošana

Sagatavošana darbam

- ▶ **Nav pieļaujama ķīmisko vielu izsmidzināšana ūdenskrātuvju malās un to tuvumā, kā arī ūdens iesūkšanās vietu tiešā tuvumā.**

Iegādājoties krāsas, lakas un citas izsmidzināmās vielas, ņemiet vērā to iespējamo ietekmi uz apkārtējo vidi.

Apsmidzināmās virsmas sagatavošana

Piezīme. Rūpīgi nosedziet priekšmetus apsmidzināmās virsmas tuvumā.

Izsmidzināmās vielas aerosols piesārņo apkārtējo vidi. Veicot izsmidzināšanu telpās, var tikt piesārņotas visas nenosegtās virsmas.

Apsmidzināmajai virsmai jābūt sausai un brīvai no eļļas un smērvielām.

- Gludas virsmas padariet raupjas rupjās slīpēšanas ceļā un tad attīriet tās no slīpēšanas putekļiem.

Izsmidzināmo vielu atšķaidīšana

- ▶ **Veicot atšķaidīšanu, nodrošiniet izsmidzināmās vielas un atšķaidīšanas līdzekļa savstarpējo atbilstību.** Lietojot nepiemērotu atšķaidīšanas līdzekli, dažkārt veidojas sabiezējumi, kas var nosprostot izsmidzināšanas pistoli.

Izsmidzināmā viela	Ieteicamā atšķaidīšanas pakāpe
Koksnes aizsardzības līdzekļi, kodinātāji, eļļas, lazūras	neatšķaidīti
Dezinfekcijas un augu aizsardzības līdzekļi	neatšķaidīti
Ar šķīdinātāju vai ūdeni atšķaidāmas krāsas un lakas, gruntis, automašīnu krāsas, biezi uzklājamās lazūras	atšķaidīts vismaz par 10 %

Ja izsmidzināmo vielu nepieciešams atšķaidīt, rīkojieties šādi.

- Paņemiet mērglāzi **21**.
- Labi samaisiet izsmidzināmo vielu.
- Iepildiet pietiekošu izsmidzināmās vielas daudzumu izsmidzināmās vielas tvertnē **8**. (skatīt sadaļu Izsmidzināmās vielas iepildīšana, lappusē 273)
- Ar šķīdinātāju atšķaidiet izsmidzināmo vielu par 10 %. Piemēram:

Izsmidzināmās vielas iegūstamais daudzums [ml]	200	300	400	500
Šķīdinātāja daudzums [ml]	20	30	40	50

- Labi samaisiet izsmidzināmo vielu.
- Veiciet izsmidzināšanas mē inājumu uz kontrolvirsmas. (skatīt sadaļu Izsmidzināšana, lappusē 274)

Ja ir vērojama optimāla apsmidzināšanas kvalitāte, var sākt izsmidzināšanu.

vai

Ja izsmidzināšanas rezultāts nav apmierinošs vai krāsa neizplūst, rīkojieties, kā aprakstīts Klūmju novēršana, lappusē 276.

Izsmidzināmās vielas iepildīšana (skatīt attēlus D1–C2).

- ▶ **Pirms elektroinstrumenta apkopes vai apkalpošanas izvelciet tā elektrokabeļa kontaktdakšu no barojošā elektrotīkla kontaktligzdas.**

- Noskrūvējiet tvertni **8** no izsmidzināšanas pistoles.
- Pagrieziet stāvcauruli **10** tā, lai vielu būtu iespējams izsmidzināt bez pārpalikuma:

veicot guļošu objektu apsmidzināšanu	uz priekšu , sprauslas vrzienā
veicot izsmidzināšanu virs galvas	uz aizmuguri , roktura vrzienā

- Iepildiet izsmidzināmo vielu tvertnē un uzskrūvējiet to uz izsmidzināšanas pistoles.

Uzsākot lietošanu

- ▶ **Pievadiet instrumentam pareizu spriegumu! Spriegumam elektrotīklā jāatbilst vērtībai, kas norādīta instrumenta marķējuma plāksnītē. Elektroinstrumenti, kas paredzēti 230 V spriegumam, var darboties arī no 220 V elektrotīkla.**
- ▶ **Sekojiet, lai elektroinstrumenta lietošanas laikā tā bāzes blokā netiktu iesūkta putekļi vai citi netīrumi.**
- ▶ **Darba laikā ievērojiet piesardzību, lai netiktu apsmidzināts bāzes bloks.**

Ieslēgšana

- Pievienojiet elektroinstrumenta kontaktdakšu elektrotīkla kontaktligzdai.
- Satveriet izsmidzināšanas pistoli rokā un vērsiet to uz apsmidzināmo virsmu.
- Vispirms nospiediet ieslēdzēju **18**.
- Nospiediet palaišanas slēgu **9** uz izsmidzināšanas pistoles.

Piezīme. Laikā, kad bāzes bloks darbojas, no sprauslas **11** pastāvīgi izplūst gaiss.

Izslēgšana

- Atlaidiet palaišanas slēgu **9** un nospiediet ieslēdzēju **18**.
- Atvienojiet elektroinstrumenta kontaktdakšu no elektrotīkla kontaktligzdas.

Norādījumi darbam

Izsmidzināšana (skatīt attēlus D E)

Piezīme. Lietojot elektroinstrumentu ārpus telpām, ņemiet vērā vēja virzienu.

- Vispirms veiciet izsmidzināšanas mē inājumu un izvēlieties tādu izsmidzināšanas aerosola konusa formu un izsmidzināmās vielas padevi, kas atbilst apsmidzināmajam materiālam. (par iestādījumiem lasiet nākošajā sadaļā)
- Turiet izsmidzināšanas pistoli perpendikulāri apsmidzināmā objekta virsmai, ieturot 5 – 15 cm attālumu no tās.
- Uzsāciet apsmidzināšanu ārpus apsmidzināmā virsmas sektora.
- Pārvietojiet izsmidzināšanas pistoli ar vienmērīgu ātrumu šķērsām apsmidzināmajai virsmai vai arī augšup un lejup, atbilstoši izvēlētajai aerosola konusa formai. Vienmērīgs virsmas pārklājums veidojas tad, ja izsmidzināmās vielas joslu malas savstarpēji pārklājas par 4 – 5 cm.
- Nepieļaujiet pārtraukumus laikā, kad izsmidzināmās vielas aerosols skar apsmidzināmo virsmu.

Pārvietojot izsmidzināšanas pistoli ar pastāvīgu ātrumu, tiek nodrošināts vienmērīgs virsmas pārklājums un augsta apstrādes kvalitāte.

Ja netiek nodrošināts pastāvīgs attālums un apsmidzināšanas leņķis, tas veicina pastiprinātu krāsas aerosola izsēšanos uz virsmas un rada nevienmērīgu virsmas pārklājumu.

- Nobeidziet apsmidzināšanu ārpus apsmidzināmā virsmas sektora.

Nepieļaujiet izsmidzināmās vielas tvertnes pilnīgu iztukšošanu. Ja stāvcaurule vairs neskar izsmidzināmo vielu, tiek pārtraukta aerosola veidošanās, radot nevienmērīgu virsmas pārklājumu.

Ja izsmidzināmā viela izsēžas uz sprauslas un sprauslas nosegvāciņa, notīriet šīs abas daļas ar izmantojamo atšķaidīšanas līdzekli.

Aerosola konusa formas iestādīšana (skatīt attēlu F)

► Nenospiediet palaišanas slēgu 9 laikā, kamēr tiek regulēts sprauslas nosegvāciņš 2.

- Atskrūvējiet virsuzgriezni 3.
- Pagrieziet sprauslas nosegvāciņu 2 vēlamajā stāvoklī.
- Tad stingri pieskrūvējiet virsuzgriezni.

Sprauslas nosegvāciņš	Aerosola konusa forma	Pielietojums
		A vertikāls, plakans konuss horizontālam apstrādes virzienam
		B horizontāls, plakans konuss vertikālam apstrādes virzienam
		C apaļš konuss stūru, malu un grūti pieejamu vietu apstrādei



A
vertikāls, plakans konuss horizontālam apstrādes virzienam



B
horizontāls, plakans konuss vertikālam apstrādes virzienam



C
apaļš konuss stūru, malu un grūti pieejamu vietu apstrādei

Izsmidzināmās vielas padeves iestādīšana (skatīt attēlu G)

- Lai iestādītu vēlamo izsmidzināmās vielas padevi, lietojiet regulatoru **5**:
I: minimālā izsmidzināmās vielas padeve,
IIII: maksimālā izsmidzināmās vielas padeve.

Izsmidzināmās vielas padeve	Iestādījums
<p>Uz virsmas nonāk pārāk daudz izsmidzināmās vielas:</p>  	<p>izsmidzināmās vielas padeve jāsamazina.</p> <ul style="list-style-type: none"> – Pagrieziet regulatoru 5 virzienā I.
<p>Uz virsmas nonāk pārāk maz izsmidzināmās vielas:</p>  	<p>izsmidzināmās vielas padeve jāpalielina.</p> <ul style="list-style-type: none"> – Pagrieziet regulatoru 5 virzienā IIII.

Izsmidzināšanas pistoles novietošana (skatīt attēlu H)

Novietojot izsmidzināšanas pistoli, to var iekārt notursprādzē **16**.

- Ieāķējiet izsmidzināšanas pistoles virsuzgriezni **3** notursprādzē **16**.

Apkalpošana un apkope

Apkalpošana un tīrīšana

- ▶ **Pirms elektroinstrumenta apkopes vai apkalpošanas izvelciet tā elektrokabeļa kontaktdakšu no barojošā elektrotīkla kontaktligzdas.**

Tīrīšana (skatīt attēlus I–K)

Pienācīga tīrīšana garantē izsmidzināšanas pistoles nevainojamu darbību. Nepareizas vai nepietiekamas tīrīšanas gadījumā garantijas saistības zaudē spēku.

Vienmēr tīriet izsmidzināšanas pistoli un izsmidzināmās vielas tvertni ar piemērotu atšķaidīšanas līdzekli (šķīdinātāju vai ūdeni), kas tiek lietots izsmidzināmās vielas atšķaidīšanai.

Neiegremdējiet visu izsmidzināšanas pistoli tīrīšanas līdzekli.

Nelietojiet izsmidzināšanas pistoles sprauslas un aerācijas atvērumu tīrīšanai smailus metāla priekšmetus.

Neatlejiet atšķaidīto izsmidzināmo vielu atpakaļ ori inālajā izsmidzināmās vielas tvertnē.

Ja izsmidzināšanai tiek lietota veselībai kaitīga viela, veiciet izsmidzināšanas pistoles tīrīšanu īpaši rūpīgi.

- Izslēdziet bāzes bloku un nospiediet izsmidzināšanas pistoles palaišanas slēgu **9**, ļaujot izsmidzināmajai vielai ietecēt atpakaļ tvertnē.
- Noskrūvējiet tvertni **8** un izlejiet no tās atlikušo izsmidzināmo vielu.
- Iepildiet tvertnē atšķaidīšanas līdzekli (šķīdinātāju vai ūdeni) un stingri uzskrūvējiet tvertni uz izsmidzināšanas pistoles.
- Vairākkārt saskalojiet izsmidzināšanas pistoli.
- Ieslēdziet bāzes bloku un izsmidziniet atšķaidīšanas līdzekli tukšā traukā.
- Atkārtojiet pēdējos trīs soļus, līdz no izsmidzināšanas pistoles izplūst tīrs atšķaidīšanas līdzeklis.
- Tad izslēdziet bāzes bloku.
- Pilnīgi iztukšojiet tvertni **8**.
- Pārliecinieties, ka stāvcaurule ar tvertnes blīvi **10** ir attīrīta no izsmidzināmās vielas un nav bojāta.
- No ārpuses apslaukiet tvertni un izsmidzināšanas pistoli ar atšķaidīšanas līdzekli samērcētu auduma gabaliņu.
- Noskrūvējiet virsuzgriezni **3** un noņemiet sprauslas nosegvāciņu **2**.
- Ar atšķaidīšanas līdzekli iztīriet sprauslu **11** un notīriet sprauslas adatu.

276 | Latviešu

Laiku pa laikam nepieciešams notīrīt arī sprauslas blīvi **12**.

- Noņemiet sprauslu **11** un sprauslas blīvi **12**. Ja sprauslas blīve stingri turas izsmidzināšanas pistolē, lietojiet tās izņemšanai piemērotu smailu priekšmetu.
- Notīriet sprauslas blīvi ar atšķaidīšanas līdzekli.
- No jauna ievietojiet sprauslas blīvi izsmidzināšanas pistolē. Sekojiet, lai grope būtu vērsta prom no izsmidzināšanas pistoles.
- Ievietojiet sprauslu izsmidzināšanas pistoles korpusā un pagrieziet to pareizā stāvoklī.
- Novietojiet uz sprauslas nosegvāciņu **2** un nostipriniet to, stingri pieskrūvējot virsuzgriezni **3**.

Gaisa filtra nomaiņa (skatīt attēlu L)

Ja gaisa filtrs ir piesārņots, tas jānomaina.

- Noņemiet gaisa filtra pārsegu **22**.
- Nomainiet gaisa filtru.
- Nostipriniet gaisa filtra pārsegu tam paredzētajā vietā.

Atbrīvošanās no izlietotajām vielām

No atšķaidīšanas līdzekļa un izsmidzināmās vielas paliekām nepieciešams atbrīvoties apkārtējai videi nekaitīgā veidā. Atbrīvojoties no pāri palikušajām vielām, ievērojiet to ražotājfirmu norādījumus, kā arī vietējos noteikumus par atbrīvošanos no īpaši kaitīgajām atkritumvielām.

Nepieļaujiet, lai apkārtējai videi kaitīgās ķīmikālijas nokļūst augsnē, iesūcas gruntsūdeņos vai iekļūst ūdenskrātuvēs. Neizlejiet apkārtējai videi kaitīgās ķīmikālijas kanalizācijas sistēmā!

Kļūmju novēršana

Kļūme	Kļūmes cēlonis	Novēršana
Izsmidzināmā viela slikti uzklājas uz virsmas	Izsmidzināmās vielas padeve ir pārāk maza	Pagrieziet regulatoru 5 virzienā III
	Attālums līdz apsmidzināmajai virsmai ir pārāk liels	Samaziniet apsmidzināšanas attālumu
	Uz virsmas nonāk pārāk maz izsmidzināmās vielas vai tā tiek uzsmidzināta pārāk reti	Biežāk pārvietojiet izsmidzināšanas pistoli pār apsmidzināmo virsmu
	Izsmidzināmā viela ir pārāk bieza	No jauna atšķaidiet izsmidzināmo vielu par 10 % un veiciet izsmidzināšanas mē inājumu
Uzsmidzinātā viela notek no virsmas	Tiek uzsmidzināts pārāk daudz vielas	Pagrieziet regulatoru 5 virzienā I
	Attālums līdz apsmidzināmajai virsmai ir pārāk mazs	Palieliniet apsmidzināšanas attālumu
	Izsmidzināmā viela ir pārāk šķidra	Pievienojiet izsmidzināmajai vielai neatšķaidītu vielu no ori inālās tvertnes
	Viena un tā pati vieta tiek apsmidzināta pārāk bieži	Noņemiet krāsu un atkārtojiet izsmidzināšanu, neapsmidzinot tik bieži vienu un to pašu vietu

Kļūme	Kļūmes cēlonis	Novēršana
Atomizācija ir pārāk rupja	Izsmidzināmās vielas padeve ir pārāk liela	Pagrieziet regulatoru 5 virzienā I
	Sprausla 11 ir netīra	Iztīriet sprauslu
	Spiediens tvertnē 8 ir pārāk mazs	Pareizi uzskrūvējiet izsmidzināmās vielas tvertni uz izsmidzināšanas pistoles
	Izsmidzināmā viela ir pārāk bieza	No jauna atšķaidiet izsmidzināmo vielu par 10 % un veiciet izsmidzināšanas mē inājumu
	Gaisa filtrs ir stipri piesārņots	Gaisa filtra nomaiņa
Pārāk stipra krāsas atomizācija	Tiek uzsmidzināts pārāk daudz vielas	Pagrieziet regulatoru 5 virzienā I
	Attālums līdz apsmidzināmajai virsmai ir pārāk liels	Samaziniet apsmidzināšanas attālumu
Izsmidzināmās vielas aerosola konuss pulsē	Tvertnē ir pārāk maz izsmidzināmās vielas	Iepildiet tvertnē izsmidzināmo vielu
	Aerācijas atvērums stāvcaurulē 10 ir nosprostojušies	Iztīriet stāvcauruli un aerācijas atvērumu
	Gaisa filtrs ir stipri piesārņots	Gaisa filtra nomaiņa
	Izsmidzināmā viela ir pārāk bieza	No jauna atšķaidiet izsmidzināmo vielu par 10 % un veiciet izsmidzināšanas mē inājumu
Izsmidzināmā viela pil no sprauslas	Sprauslā 11 un sprauslas nosegvāciņā 2 ir nogulsņējusies izsmidzināmā viela	Iztīriet sprauslu un nosegvāciņu
	Sprausla 11 ir nolietojusies	Nomainiet sprauslu
	Sprausla 11 ir pārāk vaļīga	Pieskrūvējiet virsuzgriezni 3
No sprauslas nenotiek vielas izsmidzināšana	Sprausla 11 ir nosprostojušies	Iztīriet sprauslu
	Stāvcaurule 10 ir nosprostojušies	Iztīriet stāvcauruli
	Aerācijas atvērums stāvcaurulē 10 ir nosprostojušies	Iztīriet stāvcauruli un aerācijas atvērumu
	Stāvcaurule 10 ir vaļīga	Stingrāk iespiediet stāvcauruli aptverē
	Tvertnē 8 neveidojas spiediens	Pareizi uzskrūvējiet izsmidzināmās vielas tvertni uz izsmidzināšanas pistoles
	Izsmidzināmā viela ir pārāk bieza	No jauna atšķaidiet izsmidzināmo vielu par 10 % un veiciet izsmidzināšanas mē inājumu

278 | Latviešu**Apkalpošana**

Ja, neraugoties uz augsto izgatavošanas kvalitāti un rūpīgo pēcražošanas pārbaudi, elektroinstrumenti tomēr sabojājas, tas nogādājams remontam firmas Bosch pilnvarotā elektroinstrumentu remonta darbnīcā.

Pieprasot konsultācijas un pasūtot rezerves daļas, noteikti paziņojiet 10 zīmju izstrādājuma numuru, kas atrodams uz elektroinstrumenta marķējuma plāksnītes.

Tehniskā apkalpošana un konsultācijas klientiem

Klientu apkalpošanas dienests atbildēs uz Jūsu jautājumiem par izstrādājumu remontu un apkalpošanu, kā arī par to rezerves daļām. Kopsalikuma attēlus un informāciju par rezerves daļām var atrast arī interneta vietnē:

www.bosch-pt.com

Bosch klientu konsultāciju grupa centīsies Jums palīdzēt vislabākajā veidā, atbildot uz jautājumiem par izstrādājumu un to piederumu iegādi, lietošanu un regulēšanu.

Latvijas Republika

Robert Bosch SIA
Bosch elektroinstrumentu servisa centrs
Dzelzavas ielā 120 S
LV-1021 Rīga
Tālr.: + 371 67 14 62 62
Telefakss: + 371 67 14 62 63
E-pasts: service-pt@lv.bosch.com

Atbrīvošanās no nolietotajiem izstrādājumiem

Izsmidzināšanas pistole, bāzes bloks, piederumi un iesaiņojuma materiāli jāpakļauj otrreizējai pārstrādei apkārtējai videi nekaitīgā veidā.

Izstrādājuma plastmasas detaļas ir attiecīgi marķētas, kas atvieglo to šķirošanu.

Tikai ES valstīm

Neizmetiet nolietotos elektroinstrumentus sadzīves atkritumu tvertnē!

Saskaņā ar Eiropas Savienības direktīvu 2002/96/ES par nolietotajām elektriskajām un elektroniskajām ierīcēm un šīs direktīvas atspoguļojumiem nacionālajā likumdošanā, lietošanai nederīgie elektroinstrumenti jāsavāc, jāizjauc un jānodod otrreizējai pārstrādei apkārtējai videi nekaitīgā veidā.

Tiesības uz izmaiņām tiek saglabātas.

Bendrosios darbo su elektriniais įrankiais saugos nuorodos

⚠ ĮSPĖJIMAS Perskaitykite saugos nuorodas ir reikalavimus, taip pat kartu su dažais ir tirpikliais tiekiamus saugos duomenų lapus bei ant pakuočių esančius įspėjamuosius ženklus. Nesilaikant saugos nuorodų ir reikalavimų gali trenkti elektros smūgis, kilti gaisras ir (arba) galima susižaloti ar sužaloti kitus asmenis.

Saugokite visas saugos nuorodas ir reikalavimus, kad ir ateityje galėtumėte jais pasinaudoti.

Saugos nuorodose vartojama sąvoka Elektrinis įrankis apibūdina elektrinius įrankius, maitinamus iš elektros tinklo (su maitinimo laidu), ir akumuliatorinius elektrinius įrankius (be maitinimo laido).

1) Darbo vietos saugumas

a) **Dirbdami su elektriniu įrankiu neleiskite šalia būti vaikams ir pašaliniam asmeniui.** Nukreipę dėmesį į kitus asmenis galite nebesuvaldyti įrankio.

2) Elektrosauga

a) **Elektrinio įrankio maitinimo laido kištukas turi atitikti tinklo kištukinio lizdo tipą.** Kištuko jokia būdu negalima modifikuoti. Nenaudokite jokių kištuko adapterių su įžemintais elektriniais įrankiais. Originalūs kištukai, tiksliai tinkantys elektros tinklo kištukiniam lizdui, sumažina elektros smūgio pavojų.

b) **Saugokite prietaisą nuo lietaus ir drėgmės.** Elektrinį įrankį patekęs vanduo padidina elektros smūgio riziką.

c) **Nenaudokite laido ne pagal paskirtį, t. y. neneškite elektrinio įrankio, laikydami už laido, nenaudokite laido įrankiui pakabinti ir netempkite už jo, norėdami iš kištukinio lizdo ištraukti kištuką.** Saugokite maitinimo laidą nuo karščio, tepalų, aštrių briaunų ir besisukančių dalių. Pažeisti arba susipynę laidai padidina elektros smūgio pavojų.

d) **Jei su elektriniu įrankiu dirbate lauke, naudokite tik tokius ilginamuosius laidus, kurie taip pat yra skirti naudoti lauke.** Naudojant lauko darbams pritaikytus ilginamuosius laidus, sumažėja elektros smūgio pavojus.

e) **Jei su elektriniu įrankiu neišvengiamai reikia dirbti drėgnoje aplinkoje, naudokite nuotėkio srovės apsauginį jungiklį.** Naudojant nuotėkio srovės apsauginį jungiklį sumažėja elektros smūgio pavojus.

3) monių sauga

a) **Dirbkite su asmeninėmis apsaugos priemonėmis ir visada užsidėkite apsauginius akinius.** Naudojant asmenines apsaugos priemones, pvz., respiratorių, neslystančius batus, apsauginį šalną ar klausos apsaugos priemones, priklausomai nuo elektrinio įrankio ir jo naudojimo pobūdžio, sumažėja rizika susižeisti.

4) Elektrinio įrankio naudojimas ir priežiūra

a) **Nenaudokite elektrinio įrankio, kurio jungiklis yra sugedęs.** Elektrinis įrankis, kurio negalima įjungti ar išjungti, yra pavojingas ir jį būtina remontuoti.

b) **Nenaudojamą elektrinį įrankį laikykite vaikams neprieinamoje vietoje. Neleiskite su prietaisu dirbti asmenims, neišmanantiems, kaip jį naudoti, arba neperskaičiusiems šių nuorodų.** Elektriniai įrankiai yra pavojingi, kai su jais dirba nepatyrę asmenys.

c) **Elektrinį įrankį, papildomą įrangą, darbo įrankius ir t. t. naudokite laikydamiesi šių reikalavimų. Atsižvelkite į darbo sąlygas ir atliekamą darbą.** Naudojant elektrinį įrankį ne pagal paskirtį, gali susidaryti pavojingos situacijos.

5) Techninė priežiūra

a) **Elektrinį įrankį remontuoti turi tik kvalifikuoti specialistai ir naudoti tik originalias atsargines dalis.** Taip bus užtikrinama, jog prietaisas išliks saugus.

Saugos nuorodos dirbantiems su pulverizatoriumi

- ▶ **Pasirūpinkite, kad darbo vieta būtų švari, gerai apšviesta, joje nebūtų dažų ar tirpiklių pakuočių, šluosčių ir kitokių degių medžiagų.** Gali iškilti savaiminio užsiliepsnojimo pavojus. Šalia visada turi būti veikiantis gesintuvas ar gaisro gesinimo prietaisai.
 - ▶ **Pasirūpinkite geru vėdinimu purškimo zonoje ir pakankamu šviežio oro kiekiu visoje patalpoje.** Garuojant degiems tirpikliams aplinka tampa sprogi.
 - ▶ **Nepurškite medžiagų ir nevalykite medžiagomis, kurių suliepsnojimo temperatūra yra žemesnė už 21 °C. Naudokite tik vandens, mažai lakių angliavandenilių pagrindu pagamintas arba panašias medžiagas.** Garuojant lakiems tirpikliams aplinka tampa sprogi.
 - ▶ **Nepurškite šalia uždegimo šaltinių, pvz., kibirkščiuojančios statinės elektrinės įrangos, atviros ugnies, uždegimo ugnies, karštų daiktų, variklių, cigarečių, kibirkščiuojančių elektrinių laidų kištukų ir jungiklių.** Nuo tokių kibirkščių šaltinių gali užsiliepsnoti aplinka.
 - ▶ **Nepurškite medžiagų, jei nėra žinoma, ar jos pavojingos.** Nežinomos medžiagos gali kelti pavojų.
 - ▶ **Purškdami chemikalus arba dirbdami su jais dėvėkite papildomas asmeninės apsaugos priemones, pvz., specialias pirštines ir respiratorių arba dujokaukę.** Dėvint atitinkamoms sąlygoms pritaikytas apsaugines priemones, sumažėja pavojingų medžiagų keliamo rizika.
-
- ▶ **Nepurškite ant savęs, kitų asmenų ir gyvūnų. Rankos ir kitos kūno dalys turi būti kuo toliau nuo purškiamos srovės. Jei purškiama srovė prasiskverbė po oda, nedelsdami kreipkitės į gydytoją.** Purškiama medžiaga gali prasiskverbti net per pirštinę, o paskui per odą ir patekti į kūną.
 - ▶ **Įpurškimo per odą nelaikykite paprastu įplovimu.** Aukšto slėgio srovė gali įpurkšti į kūną nuodingų medžiagų ir sukelti sunkių sužalojimų. Jei purškiamos medžiagos pateko po odą, nedelsdami kreipkitės į gydytoją.
 - ▶ **Įvertinkite purškiamos medžiagos galimus sukelti pavojus. Laikykitės ant pakuočių esančių ženklų ar purškiamos medžiagos gamintojo pateiktos informacijos, taip pat reikalavimų dėl asmeninių apsaugos priemonių naudojimo.** Gamintojo reikalavimų būtina laikytis, siekiant sumažinti gaisro riziką, taip pat nuodų, kancerogenų ir kt. medžiagų kenksmingą poveikį.
 - ▶ **Naudokite tik specialius gamintojo tiekiamus antgalius. Niekada nepurškite su nuimta antgalio apsauga.** Naudojant specialų antgalį su tinkama antgalio apsauga sumažėja aukšto slėgio srovės prasiskverbimo po odą ir nuodų įpurškimo į kūną tikimybė.
 - ▶ **Būkite atsargūs valydami ir keisdami antgalius. Jei purškiant užsikemša antgalis, prieš nuimdami antgalį, kad galėtumėte jį išvalyti, įvykdysite gamintojo pateiktus prietaiso išjungimo ir slėgio išleidimo reikalavimus.** Aukšto slėgio veikiamas skystis gali prasiskverbti po odą, įpurkšti į kūną nuodingų medžiagų ir sukelti sunkių negalavimų.
 - ▶ **Saugokite, kad ant maitinimo laido kištuko ir purškimo pistoleto jungiklio nepatektų dažų ir kitokių skysčių. Niekada nelaikykite laido ant kištukinių jungčių.** Gali iškilti elektros smūgio pavojus.



Funkcijų aprašymas



Perskaitykite visas šias saugos nuorodas ir reikalavimus. Jei nepaisysite žemiau pateiktų saugos nuorodų ir reikalavimų, gali trenkti elektros smūgis, kilti gaisras ir/arba galite sunkiai susižaloti arba sužaloti kitus asmenis.

Prietaiso paskirtis

Elektrinis prietaisas skirtas tik bespalviam lakui, gruntui, skaidriam lakui, transporto priemonių dažams, beicui, medienos apsaugos priemonėms, augalų apsaugos priemonėms, alyvai, dezinfekavimo priemonėms ir dažams, kurių sudėtyje yra tirpiklių ir kuriuos galima skiesti vandeniu, purkšti.

Elektrinis prietaisas nėra skirtas dispersiniams ir lateksiniams dažams, šarmams, dengiamosioms medžiagoms, kurių sudėtyje yra rūgščių, grūdėtoms purškiamosioms medžiagoms arba medžiagoms, kuriose yra stambesnių dalelių, bei nelašančioms medžiagoms.

Elektrinį įrankį naudokite tik tada, jei susipažinote su visomis įrankio funkcijomis ir esate jį visiškai įvaldę arba buvote atitinkamai apmokyti.

Informacija apie triukšmą ir vibraciją

Matavimų duomenys gauti pagal EN 60745.

Pagal A skalę išmatuotas prietaiso garso slėgio lygis tipiniu atveju siekia 74 dB(A). Paklaida K=3 dB.

Triukšmo lygis dirbant su prietaisu gali viršyti 80 dB(A).

Dirbkite su klausos apsaugos priemonėmis!

Išmatuotas vibracijos pagreitis rankos plaštakos srityje tipiniu atveju yra mažesnis nei 2,5 m/s².

Pavaizduoti prietaiso elementai

Pavaizduotų sudedamųjų dalių numeriai atitinka elektrinio prietaiso schemose nurodytus numerius.

- 1 Purškimo pistoletas
- 2 Oro gaubtelis
- 3 Gaubiamoji veržlė
- 4 ymė SDS užraktui
- 5 Ratukas purškiamos medžiagos kiekiui reguliuoti
- 6 arnos jungtis (purškimo pistoletas)
- 7 Kojelės ilginamoji dalis (tik 800 ml indui)
- 8 Indas purškiamai medžiagai, 600 ml
Indas purškiamai medžiagai, 800 ml*
- 9 Valdymo jungiklis
- 10 Siurbimo vamzdelis su indo sandarikliu
- 11 Tūta
- 12 Antgalio sandariklis
- 13 Oro žarna
- 14 SDS užraktas
- 15 Bazinis blokas
- 16 Apkaba
- 17 sa diržui
- 18 jungimo-išjungimo jungiklis
- 19 arnos jungtis (bazinis blokas)
- 20 Diržas
- 21 Menzūrėlė
- 22 Oro filtro dangtelis

*Pavaizduoti ar aprašyti priedai į standartinį komplektą neįeina.

282 | Lietuviškai

Techniniai duomenys

Dažų pulverizatorius	PFS 65	
Gaminio numeris		3 603 B06 1..
Nominali naudojamoji galia	W	280
Našumas	g/min	130
Purškimo našumas	W	65
Laiko sąnaudos 5 m ² dažų sluoksniui	min	10
Purškiamo skysčio indo talpa	ml	600
Oro žarnos ilgis	m	1,8
Svoris pagal EPTA-Procedure 01/2003	kg	2,8

Apsaugos klasė □/II

Atkreipkite dėmesį į Jūsų prietaiso gaminio numerį, nes kai kurių prietaisų modelių pavadinimai gali skirtis.

Atitikties deklaracija 

Atsakingai pareiškiame, kad skyriuje Techniniai duomenys aprašytas gaminys atitinka žemiau pateiktas normas arba norminius dokumentus: EN 60335 pagal direktyvų 2004/108/EB, 98/37/EB (iki 2009-12-28), 2006/42/EB (nuo 2009-12-29) reikalavimus.

Techninė byla laikoma:
Robert Bosch GmbH, Dept. PT/ESC,
D-70745 Leinfelden-Echterdingen

Dr. Egbert Schneider Senior Vice President Engineering
Dr. Eckerhard Strötgen Head of Product Certification

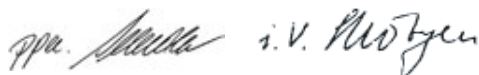

19.12.2007, Robert Bosch GmbH, Power Tools Division
D-70745 Leinfelden-Echterdingen

Montavimas

- **Prieš atliekant bet kokius prietaiso reguliavimo ar priežiūros darbus reikia ištraukti kištuką iš elektros tinklo lizdo.**

Oro žarnos prijungimas (žr. pav. A1 – A2)

- Atidarykite apkabą **16** ir nusukite oro žarną **13**.
- Nuo abiejų oro žarnos galų nuimkite apsauginius gaubtelius.

Prijungimas prie purškimo pistoleto:

- Vieną oro žarnos SDS užraktą **14** pagal pažymėtą rodyklę tvirtai įstatykite į purškimo pistoleto jungtį **6**.
- Sukite SDS užraktą, kol išgirsite, kad fiksatorius įsistatė.

Bazinio bloko prijungimas:

- Kitą oro žarnos SDS užraktą pagal pažymėtą rodyklę tvirtai įstatykite į purškimo pistoleto jungtį **19**.
- Sukite SDS užraktą, kol išgirsite, kad fiksatorius įsistatė.

Nuoroda: po naudojimo žarnos galus vėl apsaugokite apsauginiais gaubteliais.

Diržo pritvirtinimas (žiūr. pav. B)

Kad galėtumėte pasiekti visus apdorojamus paviršius ir dirbti lanksčiai, bazinį bloką galite pakabinti ant diržo **20**.

- kiekvieną ašelę **17** pakabinkite po diržo galą.

Darbas

Paruošimas darbui

► Purškimo darbus ant vandens telkinių kranto ar vietose netoli vandens surinkimo baseinų atlikti draudžiama.

Pirkdami dažus, lakus ir purškiamas medžiagas atkreipkite dėmesį, ar jos nekenksmingos aplinkai.

Purškiamo paviršiaus paruošimas

Nuoroda: Plotą aplink purškiamą paviršių kiek galima daugiau rūpestingai apdenkite.

Purškiant susidarantis rūkas užteršia aplinką. Purškiant viduje gali būti užteršiami visi neapdengti paviršiai.

Purškiamas paviršius turi būti švarus, sausas ir neriebaluotas.

- Lygūs paviršius pašlaukite ir po to pašalinkite šlifavimo dulkes.

Purškiamos medžiagos skiedimas

► Skiesdami patikrinkite, ar purškiamą medžiagą galima maišyti su skiedikliu.

Naudojant netinkamą skiediklį gali susidaryti gumulai, kurie užkimš purškimo pistoletą.

Purškiamą medžiagą	Rekomenduojamas skiedimo santykis
Medienos apsaugos priemonės, beicas, alyva, bespalvis lakas	neskiesta
Dezinfekavimo ir augalų apsaugos priemonės	neskiesta
Lakui, gruntavimo dažams, transporto priemonių dažams, viršutiniams sluoksniams naudojamiems alkidiniams dažams, kuriuos galima skiesti tirpikliais arba vandeniu	mažiausia 10 % atskiesta

Jei purškiamą medžiagą reikia atskiesti, atlikite šiuos veiksmus:

- Paimkite menzurėlę **21**.
- Purškiamą medžiagą gerai išmaišykite.
- purškiamai medžiagai skirtą indą įpilkite pakankamai purškiamos medžiagos **8**. (žr. Purškiamos medžiagos įpylimas , 283 psl.)
- Purškiamą medžiagą skiedikliu atskieskite 10 %. Pavyzdžiui:

Purškiamos medžiagos pradinis kiekis [ml]	200	300	400	500
Skiediklis [ml]	20	30	40	50

- Purškiamą medžiagą gerai išmaišykite.
- Pabandykite purkšti ant bandomojo paviršiaus. (žr. Purškimas , 284 psl.)

Jei purškimo profilis optimalus, galite pradėti purškimą.

arba

Jei nesate patenkinti purškimo rezultatais arba dažai nesipurškia, atlikite veiksmus, aprašytus skyrelyje Gedimų šalinimas 286 psl.

Purškiamos medžiagos įpylimas (žr. pav. C1–C2)

► Prieš atliekant bet kokius prietaiso reguliavimo ar priežiūros darbus reikia ištraukti kištuką iš elektros tinklo lizdo.

- Nusukite indą **8** nuo purškimo pistoleto.
- Pasukite siurbimo vamzdelį **10** taip, kad purškiamą medžiagą galima būtų išpurkšti beveik be likučių:

norint purkšti paguldytus daiktus	į priekį antgalio kryptimi
norint purkšti virš galvos	atgal rankenos kryptimi

- indą įpilkite purškiamos medžiagos ir prisukite jį prie purškimo pistoleto.

Paruošimas darbui

- ▶ **Atkreipkite dėmesį į tinklo įtampą! Elektros tinklo įtampa turi atitikti prietaiso firminėje lentelėje nurodytą įtampą. 230 V pažymėtus prietaisus galima jungti ir į 220 V įtampos elektros tinklą.**
- ▶ **Stebėkite, kad dirbant bazinis blokas negalėtų įsiurbti dulkių ar kitokių nešvarumų.**
- ▶ **Saugokite, kad bazinio bloko niekada neapipurkštumėte.**

Ijungimas

- kištukinį lizdą įstatykite kištuką.
- Paimkite į ranką purškimo pistoletą ir nukreipkite jį į puršiamą paviršių.
- Pirmiausia paspauskite įjungimo/išjungimo jungiklį **18**.
- Paspauskite ant purškimo pistoleto esantį valdymo jungiklį **9**.

Nuoroda: kai bazinis blokas įjungtas, per antgalį **11** visada eina oras.

Išjungimas

- Valdymo jungiklį atleiskite **9** ir paspauskite įjungimo/išjungimo jungiklį **18**.
- Iš kištukinio lizdo ištraukite kištuką.

Darbo patarimai

Purškimas (žiūr. pav. D E)

Nuoroda: jei su prietaisu dirbate lauke, atkreipkite dėmesį į vėjo kryptį.

- Pirmiausia atlikite bandomąjį purškimą ir pagal puršiamą medžiagą nustatykite purškimo profilį ir purškiamos medžiagos kiekį (nustatymus žr. žemiau esančiuose skyreliuose).
- Purškimo pistoletą nuo purškiamo objekto visada būtina laikyti vertikaliai vienodu 5 – 15 cm atstumu.
- Pradėkite purkšti, pistoletą nusukę nuo norimo purkšti paviršiaus.

- Priklausomai nuo nustatyto purškimo profilio, tolygiai vedžiodami purškimo pistoletą skersai arba aukštyn-žemyn. Vienodos kokybės paviršius gaunamas, kai purškiamos juostos persidengia 4 – 5 cm.
- Purkšdami paviršių, purškimo operacijos stenkitės nenutraukti.

Tolygiai vedžiodami pistoletą gaunamas vienodos kokybės paviršius.

Purškiant nevienodu atstumu ir skirtingu kampu, susidaro stiprus dažų rūkas ir gaunamas netolygus paviršius.







- Baikite purkšti, pistoletą nusukę nuo purškiamo paviršiaus.

Nepurkškite tiek, kad purškiamos medžiagos indas taptų visiškai tuščias. Kai siurbimo vamzdelis nėra panardintas į puršiamą medžiagą, nebesusidaro purškiamas rūkas ir paviršius nupurškiamas netolygiai.

Jei ant antgalio ir oro gaubtelio yra purškiamos medžiagos nuosėdų, abi dalis nuvalykite naudojamu skiedikliu.

Purškimo profilio nustatymas (žiūr. pav. F)

- ▶ **Niekada nejunkite valdymo jungiklio 9, kai reguliuojate oro gaubtelį 2.**
- Atlaisvinkite gaubiamąją veržlę **3**.
- Pasukite or gaubtelį **2** į norimą padėtį.
- Tvirtai priveržkite gaubiamąją veržlę varžtą.

Oro gaubtelis	Srovė	Naudojimas
		A vertikalus plokščias spindulys horizontaliai darbo kryptiai
		B horizontalus plokščias spindulys vertikaliai darbo kryptiai
		C Apskritas spindulys kampams, briaunoms ir sunkiai prieinamoms vietoms

Purškiamos medžiagos kiekio nustatymas (žiūr. pav. G)

- Pasukite reguliavimo ratuką **5**, kad nustatytumėte norimą purškiamos medžiagos kiekį:
I: mažiausias purškiamos medžiagos kiekis,
IIII: didžiausias purškiamos medžiagos kiekis.

Purškiamos medžiagos kiekis	Nustatymas
<p>Per daug purškiamos medžiagos ant purškiamo paviršiaus:</p>  	<p>Purškiamos medžiagos kiekį reikia sumažinti.</p> <ul style="list-style-type: none"> – Reguliavimo ratuką 5 pasukite I kryptimi.
<p>Per mažai purškiamos medžiagos ant purškiamo paviršiaus:</p>  	<p>Purškiamos medžiagos kiekį reikia padidinti.</p> <ul style="list-style-type: none"> – Reguliavimo ratuką 5 pasukite IIII kryptimi.

Purškimo pistoleto padėjimas (žr. pav. H)

Norint padėti purškimo pistoletą, jį galima pakabinti už apkabos **16**.

- Purškimo pistoleto gaubiamąją veržlę **3** pakabinkite už apkabos **16**.

Priežiūra ir servisas

Priežiūra ir valymas

- ▶ **Prieš atliekant bet kokius prietaiso reguliavimo ar priežiūros darbus reikia ištraukti kištuką iš elektros tinklo lizdo.**

Valymas (žr. pav. I–K)

Kad purškimo pistoletas nepriekaištingai veiktų, jį būtina tinkamai valyti. Jei pistoletas valomas per mažai arba netinkamai, pretenzijos dėl garantijos nepriimamos.

Purškimo pistoletą ir purškiamos medžiagos indą visada valykite atitinkamu skiedikliu (tirpikliu arba vandeniu) priklausomai nuo naudojamos purškiamos medžiagos.

Niekada neparandinkite viso purškimo pistoleto į valymo priemonę.

Purškimo pistoleto antgalių ir kiaurymių orui niekada nevalykite smailiais metaliniais daiktais.

Likusios praskiestos purškiamos medžiagos niekada nepilkite atgal į neskiestos medžiagos indą.

Jeį naudojote kenksmingą purškiamą priemonę, purškimo pistoletą išvalykite labai kruopščiai.

- Bazinį bloką išjunkite ir paspauskite purškimo pistoleto valdymo jungiklį **9**, kad purškiamą medžiagą sutekėtų atgal į indą.
- Indą **8** nusukite ir išpilkite likusią purškiamą medžiagą.
- indą pripilkite skiediklio (tirpiklio arba vandens) ir tvirtai prisukite prie purškimo pistoleto.
- Purškimo pistoleto niekada nekratykite.
- junkite bazinį bloką ir purškite skiediklį į tuščią indą.
- Paskutinius tris žingsnius kartokite tol, kol iš purškimo pistoleto pradės tekėti skaidrus skiediklis.
- Bazinį bloką vėl išjunkite.
- Indą **8** visiškai ištuštinkite.
- Patikrinkite, ar siurbimo vamzdelis su indo sandarikliu **10** nėra užterštas purškiamą medžiaga ir nepažeistas.
- Indo ir purškimo pistoleto išorę nuvalykite skiedikliu sudrėkinta šluoste.
- Nusukite gaubiamąją veržlę **3** ir oro gaubtelį **2**.
- Skiedikliu nuvalykite antgalį **11** ir antgalio adatėlę.

286 | Lietuviškai

Kartais taip pat reikia išvalyti ir antgalio sandariklį **12**.

- Nuimkite antgalį **11** ir antgalio sandariklį **12**. Pasinaudokite aštriu daiktu, nes antgalio sandariklis prie purškimo pistoleto laikosi tvirtai.
- Skiedikliu nuvalykite antgalio sandariklį.
- Antgalio sandariklį vėl įstumkite į purškimo pistoletą. Atkreipkite dėmesį, kad griovelis būtų nukreiptas nuo purškimo pistoleto.
- statykite antgalį į purškimo pistoleto korpusą ir sukite į tinkamą padėtį.
- Ant antgalio uždėkite oro gaubtelį **2** ir tvirtai užveržkite gaubiamąją veržlę **3**.

Pakeiskite oro filtrą. (žiūr. pav. L)

Jei oro filtras yra užterštas, jį reikia pakeisti.

- Nuimkite oro filtro dangtelį **22**.
- Pakeiskite oro filtrą.
- Oro filtro dangtelį vėl įstatykite.

Medžiagos šalinimas

Skiediklius ir purškiamos medžiagos likučius šalinkite laikydamiesi aplinkos apsaugos reikalavimų. Laikykitės gamintojo pateiktų šalinimo reikalavimų ir šalyje galiojančių specialių atliekų tvarkymo taisyklių.

Aplinkai kenksmingus chemikalus į žemę, gruntinius vandenius ar vandens telkinius išpilti draudžiama. Aplinkai kenksmingų chemikalų niekada neišpilkite į kanalizaciją!

Gedimų šalinimas

Gedimas	Priežastis	Pašalinimas
Purškiamą medžiagą netinkamai padengia paviršius.	Per mažas purškiamos medžiagos kiekis.	Reguliavimo ratuką 5 pasukite IIII kryptimi.
	Per didelis atstumas iki purškiamo paviršiaus.	Purškimo atstumą sumažinkite.
	Ant purškiamo paviršiaus per mažai purškiamos medžiagos, paviršius per retai apipurkštas.	Paviršių purškite daugiau.
	Purškiamą medžiagą per tiršta.	Purškiamą medžiagą dar kartą atskieskite 10 % ir atlikite bandomąjį purškimą.
Purškiamą medžiagą po purškimo varva.	Užpurkšta per daug medžiagos.	Reguliavimo ratuką 5 pasukite I kryptimi.
	Per mažas atstumas iki purškiamo paviršiaus.	Purškimo atstumą padidinkite.
	Purškiamą medžiagą per skystą.	maišykite neskiestos purškiamos medžiagos.
	Per dažnai purkšta per tą pačią vietą.	Dažų perteklių pašalinkite ir purškdami antrą kartą nepurškite taip dažnai per tą pačią vietą.

Gedimas	Priežastis	Pašalinimas
Per stambiai purškia.	Nustatytas per didelis purškiamos medžiagos kiekis.	Reguliavimo ratuką 5 pasukite I kryptimi.
	Užterštas antgalis 11 .	Antgalį išvalykite.
	Inde 8 per žemas slėgis.	Purškiamos medžiagos indą tvirtai prisukite prie purškimo pistoleto.
	Purškiamą medžiagą per tiršta.	Purškiamą medžiagą dar kartą atskieskite 10 % ir atlikite bandomąjį purškimą.
	Labai užterštas oro filtras.	Pakeiskite oro filtrą.
Per didelis dažų rūkas.	Užpurkšta per daug medžiagos.	Reguliavimo ratuką 5 pasukite I kryptimi.
	Per didelis atstumas iki purškiamo paviršiaus.	Purškimo atstumą sumažinkite.
Purškiamą srovė trūkčioja.	Inde per mažai purškiamos medžiagos.	pilkite purškiamos medžiagos.
	Užsikimšusi siurbimo vamzdelio 10 kiaurymė orui išleisti.	Siurbimo vamzdelį ir kiaurymę išvalykite.
	Labai užterštas oro filtras.	Pakeiskite oro filtrą.
	Purškiamą medžiagą per tiršta.	Purškiamą medžiagą dar kartą atskieskite 10 % ir atlikite bandomąjį purškimą.
Per antgalį laša purškiamą medžiagą.	Ant antgalio 11 ir oro gaubtelio 2 yra purškiamos medžiagos nuosėdų.	Antgalį ir oro gaubtelį išvalykite.
	Susidėvėjęs antgalis 11 .	Antgalį pakeiskite.
	Antgalis 11 atsilaisvinęs.	Užveržkite gaubiamąją veržlę 3 .
Iš antgalio nepurškiamą medžiagą.	Užsikimšęs antgalis 11 .	Antgalį išvalykite.
	Užsikimšęs siurbimo vamzdelis 10 .	Siurbimo vamzdelį išvalykite.
	Užsikimšusi siurbimo vamzdelio 10 kiaurymė orui išleisti.	Siurbimo vamzdelį ir kiaurymę išvalykite.
	Siurbimo vamzdelis 10 netvirtai įstatytas.	Siurbimo vamzdelį tvirtai įstatykite.
	Inde 8 nesukuriamas slėgis.	Purškiamos medžiagos indą tvirtai prisukite prie purškimo pistoleto.
	Purškiamą medžiagą per tiršta.	Purškiamą medžiagą dar kartą atskieskite 10 % ir atlikite bandomąjį purškimą.

288 | Lietuviškai**Techninė priežiūra**

Jeigu prietaisas, nepaisant gamykloje atliekamo kruopštaus gamybos ir kontrolės proceso, vis dėlto sugestų, jo remontas turi būti atliekamas įgaliotose Bosch elektrinių įrankių remonto dirbtuvėse.

Ieškant informacijos ir užsakant atsargines dalis būtina nurodyti dešimtženklį gaminio užsakymo numerį.

Klientų aptarnavimo skyrius ir klientų konsultavimo tarnyba

Klientų aptarnavimo skyriuje gausite atsakymus į klausimus, susijusius su jūsų gaminio remontu, technine priežiūra bei atsarginėmis dalimis. Detalius brėžinius ir informaciją apie atsargines dalis rasite čia:

www.bosch-pt.com

Bosch klientų konsultavimo tarnybos specialistai mielai jums patars gaminių ir papildomos įrangos pirkimo, naudojimo bei nustatymo klausimais.

Lietuva

Bosch įrankių servisas
 Informacijos tarnyba: +370 (037) 713350
 Įrankių remontas: +370 (037) 713352
 Faksas: +370 (037) 713354
 El. paštas: service-pt@lv.bosch.com

Sunaikinimas

Purškimo pistoletas, bazinis blokas, papildoma įranga ir pakuotės turi būti ekologiškai utilizuojami.

Plastikinės prietaiso dalys yra pažymėtos, kad jas būtų galima tinkamai išrūšiuoti antriniam perdirbimui.

Tik ES šalims:

Nemeskite elektrinių įrankių į buitinių atliekų kontenerius! Pagal ES Direktyvą 2002/96/EB dėl naudotų elektrinių ir elektroninių prietaisų atliekų utilizavimo ir pagal vietinius šalies įstatymus naudoti nebetinkami elektriniai įrankiai turi būti surenkami atskirai ir gabenami į antrinių žaliavų tvarkymo vietas, kur jie turi būti sunaikinami arba perdirbami aplinkai nekenksmingu būdu.

Galimi pakeitimai.